

2 0 2 0

2 0 2 0

Wichtige Informationen und formale Hinweise

Die Durchführung der Leistungen erfolgt zu unseren Allgemeinen Geschäftsbedingungen.
Angaben der Gerätegewichte verstehen sich ohne Verpackung sowie ohne Transportmittel (Europalette, Einwegpalette)

Technische Änderungen sowie Irrtümer vorbehalten.
Preise sind in Schweizer Franken angegeben exklusiv der gesetzlichen Mehrwertsteuer.
Der Wiederverkäufer ist in der Festsetzung seiner Verkaufspreise frei.

Zubehör wie beispielsweise GN-Behälter oder auch Esswaren, welche häufig zur Visualisierung der Produkte in diesem Katalog verwendet werden, sind nicht im Lieferumfang enthalten, ausser explizit in der Beschreibung erwähnt.

Bedeutung der Piktogramme



Service vor Ort

Bei Geräten mit diesem Symbol erfolgt der Service bzw. die Reparatur vor Ort. Ist kein Symbol vorhanden, muss das Gerät bei benötigten Reparaturdienstleistungen eingeschickt werden.



Lieferung mit Spedition

Die Lieferung erfolgt per Camion mit unserem Speditionsdienst



Lieferung mit Paketdienst

Die Lieferung erfolgt mit Paketdienst. **Achtung!** Bei Zubehör, wo kein Symbol angegeben ist, erfolgt die Lieferung standardmässig ebenfalls mit dem Paketdienst. Ist in einer Bestellung ein Gerät enthalten, welches per Camion geliefert wird, erfolgt die gesamte Lieferung i.d.R. per Camion.



Wichtigste oder nützliche Informationen / Hinweise

Zusätzlich zu diesem Symbol werden nützliche oder wichtige Hinweise zu den Produkten oder einer Produktgruppe gegeben.

Inhaltsverzeichnis

Unox

- Kombidämpfer ChefTop
- Heissluftöfen BakerTop
- Heissluftöfen BakerLux
- Heissluftöfen LineMicro
- Zubehör
- GN-Behälter
- Bleche und Roste

4 - 63

Herdserien & Gartechnik

- Serie Snack 60/20
- Serie 600
- Serie 700
- Serie 900
- Kochkessel
- Kippbratpfannen
- Monoblock-Herde
- Gas-Wokherde
- Hockerkocher
- Salamander
- Niedertemperaturgarer
- Sous-Vide-Garer

64 - 122

Pizza & Pasta

- Pizzaöfen SuperTop
- Pizzaöfen „Standard“
- Pizzaöfen Pratico
- Teigknetmaschinen
- Teigausrollmaschinen / Teigpressen
- Teigwarenmaschinen

123 - 137

Snacks & Grillen

- Fritteusen
- Hähnchengrills
- Gyrosgrillgeräte
- Lavasteingrills
- Griddleplatten
- Glaskeramik Grills
- Kontaktgrills
- Toaster
- Crêpegeräte
- Waffeleisen
- Hot-Dog-Geräte
- Mikrowellengeräte
- Reiskocher
- Induktionskocher
- Induktionswok
- Cerankocher
- Elektrokocher
- Gaskocher

138 - 185

Buffetwagen

- Buffetwagen kalt
- Buffetwagen warm
- Buffetwagen kombi
- Buffetwagen mit Wärmelampen
- Zubehör zu Buffetwagen

186 - 194

Kühlen

- Kühlvitrienen
- Getränkeköhlchränke
- Weinkühlchränke
- Kühl- und Tiefkühlchränke
- Tiefkühltruhen
- Schockfroster
- Glace-Maschine
- Eisbereiter (Würfel, Nuggets, etc.)
- Kühlaufsatzvitrienen
- Saladetten
- Kühl- und Tiefkühlische
- Barkühlunterbauten
- Abfallkühler
- Kühl- und Tiefkühlzellen
- Regalsysteme

195 - 254

Warmhalten

- Heisse Theken
- Heisse Aufsatzvitrienen
- Warmhaltevitrienen
- Speisenausgabewagen
- Eierkocher / Bain Marie
- Transportbehälter
- Warmhalteplatten
- Tellerwärmer / Wärmeschränke
- Tellerspender
- Tassenwärmer
- Suppentöpfe
- Elektro-Rechauds
- Chafing Dishes

255 - 276

Spülen

- Gläserspülmaschine
- Geschirrspülmaschine
- Durchschub-Spülmaschinen
- Armaturen
- Spülkörbe
- Topf-Spülmaschine
- Gläserpoliermaschinen
- Besteckpoliermaschinen

277 - 288

Möbel & Einrichtungen

- Aufsatzborde
- Wandregale
- Arbeitstische
- Spültische
- Arbeitsschränke
- Wand- und Deckenhauben
- Transportwagen
- Tische und Bänke
- Abfalleimer / Ascher
- Zettelhalter und Dosenöffner
- Insektenvernichter

289 - 314

Getränke / Kaffee / Bar

- Orangensaftpressen Zumex
- Entsafter / Mixer
- Bar-Blender
- Kaffeemaschinen
- Heisswasser-Spender
- Samowar
- Iso-Dispenser
- Glühweintöpfe

315 - 326

Vorbereiten

- Gemüeschneider
- Kartoffel-/Gemüeschälmaschinen
- Küchenwaagen
- Rührmaschinen
- Stabmixer
- Fleischwolf
- Cutter
- Aufschnittmaschinen
- Vakuumiergeräte

327 - 341



UNOX®



UNOX®



u n o x



Unsere Unox Öfen im Überblick



Elektro- & Gas-Kombidämpfer ChefTop

Die ChefTop™ Kombidämpfer garantieren perfektes Kochen in jeder Situation sowie maximale Leistungsfähigkeit und Verlässlichkeit unter allen Bedingungen und bei jeder Ofenauslastung.



Elektro- & Gas-Heissluftöfen BakerTop

Die BakerTop™ Kombiöfen für Bäckerei- und Konditoreibetriebe garantieren immer gleichmässige Koch- und Backergebnisse - und das so oft wie Sie wollen!



Elektro-Heissluftöfen BakerLux Shop.Pro

Die Heissluftöfen der Serie BAKERLUX SHOP.Pro™ besitzen die Leistungsfähigkeit eines grossen Ofens in einem kompakten Format und eignen sich ideal für das Aufbacken gefrorener Backwaren.



Elektro-Heissluftöfen LineMicro

Die LineMicro™ Öfen wurden zur Ausführung einfacher Backvorgänge und zum Bräunen tiefgefrorener Produkte und Backwaren entwickelt. Ein verlässlicher, sicherer und schneller Ofen.

Kombidämpfer ChefTop und Heissluftöfen BakerTop



Die ChefTop Öfen für die Gastronomie und die BakerTop Öfen für die Bäckerei sind die Krönung der jahrelangen Forschung bei UNOX und der Zusammenarbeit mit den anspruchsvollsten Küchenchefs und Backmeistern, die sich täglich der Herausforderung stellen, ihre Kreationen zum Leben zu erwecken. Die Öfen wurden zur einfachen Bedienung und garantierter Top-Performance unter allen Arbeitsbedingungen entwickelt. Sie arbeiten mit der neuesten intelligenten Technologie, um Sie bei Ihrer Arbeit zu unterstützen und sich an alle Ansprüche der Arbeiten in jeder Küche und Backstube anzupassen.

Waschsystem und Reinigungsmittel

Alle ChefTop und BakerTop Öfen verfügen serienmässig über das Waschsystem Rotor.KLEAN, welches mit dem kombinierten Reiniger und Klarspüler Unox.Det&Rinse Plus betrieben wird. Bei jedem Ofen ist 1 Liter Reinigungsmittel im Lieferumfang enthalten.

LongLife4

UNOX bietet Ihnen die Möglichkeit, die Garantie auf Ersatzteile auf bis zu 4 Jahre oder 10'000 Betriebsstunden zu verlängern. Kosten für die Anfahrt und die Arbeitszeit des Technikers sind nicht gedeckt. Bedingung für das LONG.Life4 Programm ist eine ständige Verbindung des Ofens mit dem Internet.

Die **MIND.Maps PLUS-Geräte** sind schon für die Internetverbindung vorbereitet (Wifi-Anschluss). Sobald der Ofen mit dem Internet verbunden ist, können Sie sich direkt von der Bedienplatte aus registrieren. Ein Set für Ethernet ist verfügbar.

Die **MIND.Maps ONE-Geräte** verfügen über keinen Internetanschluss. Es stehen optionale Kits für eine Ethernet oder Wifi-Verbindung zur Auswahl.

Das LONG.Life4 ist der greifbare Beweis für die Qualität und Zuverlässigkeit der UNOX MIND.Maps Geräte.

Kit's für Master.Touch PLUS

Kit für Ethernet-Verbindung

XEC-001

CHF 660.- / R1

Kit's für Master.Touch ONE

Kit für Ethernet-Verbindung

XEC-001

CHF 660.- / R1

Ausbaukit für Wifi-Verbindung

XEC-002

CHF 825.- / R1

Unox MAXI.Link

Die MAXI.Link Technologie erlaubt den Bau eines Ofenturms und steht für Einfachheit und Flexibilität in der professionellen Küche. Ein Turm bestehend aus zwei Öfen bietet Ihnen diverse Vorteile:

- **Flexibilität**
Sie können gleichzeitig mehrere Produkte mit verschiedenen Parametern (Temperatur, Feuchtigkeit & Zeit) kochen.
- **Energieeffizienz**
Je nach Bedarf können Sie nur einen Kombidämpfer in Einsatz nehmen und so den Energieverbrauch senken.
- **Ausfallsicherheit**
Sollte ein Ofen aufgrund einer Störung vorübergehend nicht zur Verfügung stehen, haben Sie noch immer einen zweiten Ofen.

Die Öfen lassen sich beliebig kombinieren. Sie können ganz nach Ihrem Bedarf einen Turm zusammenstellen. Zur Kombination wird lediglich das passende Montageset benötigt.



Die Vorteile des Master.Touch PLUS gegenüber dem Master.Touch ONE



Master.Touch ONE

Wesentliche und effiziente Perfektion, die mit einer einfachen Handbewegung gesteuert werden kann. Der UNOX CHEFTOP MIND.Maps™ ONE Kombidämpfer verbindet Zweckmässigkeit, Leistung und einfache Bedienung zu einer wirtschaftlichen Lösung.

- + 7" Touch-Display
- + Zweifach-Verglasung
- + Monopoint Kerntemperaturfühler
- + Heizstufen des Heizelements 0%, 100%
- + Ethernet oder Wifi als externes Zubehör
- + Rotorklean Reinigung in Garraum



Master.Touch PLUS

Kommunizieren mit einem Ofen, der wirklich intelligent ist, der die Ergebnisse versteht, die man erzielen möchte, der alle Änderungen in den Parametern während des Garprozesses überwacht und den besten Weg vorschlägt, wie Sie das perfekte Ergebnis erzielen und vieles mehr. Das ist der ChefTop Master.Touch Plus – die Freude daran, alles unter Kontrolle zu haben.

- + 9.5" Touch-Display Glas
- + Dreifach-Verglasung
- + Multipoint Kerntemperaturfühler
- + Heizstufen des Heizelements 0%, 33%, 66%, 100%
- + Wifi als Standard
- + Reinigung mit Det&Rinse auch hinter Rückwand
- + Gas Ausführungen
- + Energy Star
- + ChefUnox (Vorgespeicherte Programme) ①
- + Multi-Time (Verschiedene Timer) ②
- + Mise en place ③
- + Adaptive Cooking ④

- ① Vorgespeicherte Programme, bei denen nur noch die Grösse des Garguts und das gewünschte Ergebnis eingegeben werden muss.
- ② Verschiedene Timer (statt nur Einer) können eingestellt werden, auch auf jeweiligen Einschub bezogen
- ③ Ofen gibt Bescheid, wann welches Gut in den Ofen gegeben werden muss, damit alles gleichzeitig fertig ist.
- ④ Adaptive Cooking: Mit seinen Sensoren und seiner Intelligenz registriert der PLUS Ofen Veränderungen von Temperatur und Feuchtigkeit. Er erkennt die Lebensmittelmenge im Ofen und reguliert automatisch den Garprozess.



Kombidämpfer 10 x GN 1/1, Plus, links

Mit MASTER.Touch PLUS-Steuerung
Türbandung: links
MULTI.Point Kerntemperaturfühler
Quereinschub
Abmessung: B 750 x T 773 x H 1010 mm
Anschlusswert: 3NAC 400V - 18.5 kW
Abstand zwischen den Blechen: 67 mm
Gewicht: 95 kg
Stecker-Typ: CEE 32 (nicht im Lieferumfang)
XEVC-1011-EPRM
CHF 10'870.- / R1

Türbandung: rechts
XEVC-1011-EPLM
CHF 11'320.- / R1



Kombidämpfer 7 x GN 1/1, Plus, links

Mit MASTER.Touch PLUS-Steuerung
Türbandung: links
MULTI.Point Kerntemperaturfühler
Quereinschub
Abmessung: B 750 x T 773 x H 843 mm
Anschlusswert: 3NAC 400V - 11.7 kW
Abstand zwischen den Blechen: 67 mm
Gewicht: 85 kg
Stecker-Typ: CEE 32 (nicht im Lieferumfang)
XEVC-0711-EPRM
CHF 8'470.- / R1

Türbandung: rechts
XEVC-0711-EPLM
CHF 8'910.- / R1



Kombidämpfer 5 x GN 1/1, Plus, links

Mit MASTER.Touch PLUS-Steuerung
Türbandung: links
MULTI.Point Kerntemperaturfühler
Quereinschub
Abmessung: B 750 x T 773 x H 675 mm
Anschlusswert: 3NAC 400V - 9.3 kW
Abstand zwischen den Blechen: 67 mm
Gewicht: 70 kg
Stecker-Typ: Typ 25 / CEE 16 (nicht im Lieferumfang)
XEVC-0511-EPRM
CHF 6'020.- / R1

Türbandung: rechts
XEVC-0511-EPLM
CHF 6'470.- / R1



Kombidämpfer 10 x GN 1/1, One, links

Mit MASTER.Touch ONE-Steuerung
 Türbandung: links
 Kerntemperaturfühler
 Quereinschub
 Abmessung: B 750 x T 773 x H 1010 mm
 Anschlusswert: 3NAC 400V - 18.5 kW
 Abstand zwischen den Blechen: 67 mm
 Gewicht: 95 kg
 Stecker-Typ: CEE 32 (nicht im Lieferumfang)



XEVC-1011-E1RM
CHF 8'230.- / R1

Türbandung: rechts
XEVC-1011-E1LM
CHF 8'690.- / R1



Kombidämpfer 7 x GN 1/1, One, links

Mit MASTER.Touch ONE-Steuerung
 Türbandung: links
 Kerntemperaturfühler
 Quereinschub
 Abmessung: B 750 x T 773 x H 843 mm
 Anschlusswert: 3NAC 400V - 11.7 kW
 Abstand zwischen den Blechen: 67 mm
 Gewicht: 85 kg
 Stecker-Typ: CEE 32 (nicht im Lieferumfang)



XEVC-0711-E1RM
CHF 6'460.- / R1

Türbandung: rechts
XEVC-0711-E1LM
CHF 6'930.- / R1



Kombidämpfer 5 x GN 1/1, One, links

Mit MASTER.Touch ONE-Steuerung
 Türbandung: links
 Kerntemperaturfühler
 Quereinschub
 Abmessung: B 750 x T 773 x H 675 mm
 Anschlusswert: 3NAC 400V - 9.3 kW
 Abstand zwischen den Blechen: 67 mm
 Gewicht: 70 kg
 Stecker-Typ: Typ 25 / CEE 16 (nicht im Lieferumfang)



XEVC-0511-E1RM
CHF 5'070.- / R1

Türbandung: rechts
XEVC-0511-E1LM
CHF 5'540.- / R1



Kombidämpfer 3 x GN 1/1, One, links

Mit MASTER.Touch ONE-Steuerung
Türbandung: links
Kerntemperaturfühler
Quereinschub
Abmessung: B 750 x T 773 x H 538 mm
Anschlusswert: 3NAC 400V - 5.0 kW
Abstand zwischen den Blechen: 67 mm
Gewicht: 50 kg
Stecker-Typ: Typ 15 (nicht im Lieferumfang)
XEVC-0311-E1RM
CHF 4'390.- / R1

Türbandung: rechts
XEVC-0311-E1LM
CHF 4'850.- / R1



Kombidämpfer 3 x GN 1/1, Plus, links

Mit MASTER.Touch PLUS-Steuerung
Türbandung: links
MULTI.Point Kerntemperaturfühler
Quereinschub
Abmessung: B 750 x T 773 x H 538 mm
Anschlusswert: 3NAC 400V - 5.0 kW
Abstand zwischen den Blechen: 67 mm
Gewicht: 50 kg
Stecker-Typ: Typ 15 (nicht im Lieferumfang)
XEVC-0311-EPRM
CHF 5'080.- / R1

Türbandung: rechts
XEVC-0311-EPLM
CHF 5'530.- / R1



Gas-Kombidämpfer 10 x GN 1/1, links



Mit MASTER.Touch PLUS-Steuerung

Türbandung: links

MULTI.Point Kerntemperaturfühler

Quereinschub



Abmessung: B 750 x T 773 x H 1010 mm

Anschlusswert: Gas 22.0 kW

Elektro 1NAC 230V - 0.8 kW

Abstand zwischen den Blechen: 67 mm

Gewicht: 110 kg

Stecker-Typ: Typ 12

XEVC-1011-GPRM

CHF 11'980.- / R1

Türbandung: rechts

XEVC-1011-GPLM

CHF 12'430.- / R1



Gas-Kombidämpfer 7 x GN 1/1, links



Mit MASTER.Touch PLUS-Steuerung

Türbandung: links

MULTI.Point Kerntemperaturfühler

Quereinschub



Abmessung: B 750 x T 773 x H 843 mm

Anschlusswert: Gas 19.0 kW

Elektro 1NAC 230V - 0.8 kW

Abstand zwischen den Blechen: 67 mm

Gewicht: 100 kg

Stecker-Typ: Typ 12

XEVC-0711-GPRM

CHF 9'220.- / R1

Türbandung: rechts

XEVC-0711-GPLM

CHF 9'680.- / R1



Gas-Kombidämpfer 5 x GN 1/1, links



Mit MASTER.Touch PLUS-Steuerung

Türbandung: links

MULTI.Point Kerntemperaturfühler

Quereinschub



Abmessung: B 750 x T 773 x H 675 mm

Anschlusswert: Gas 15.0 kW

Elektro 1NAC 230V - 0.5 kW

Abstand zwischen den Blechen: 67 mm

Gewicht: 85 kg

Stecker-Typ: Typ 12

XEVC-0511-GPRM

CHF 7'410.- / R1

Türbandung: rechts

XEVC-0511-GPLM

CHF 7'860.- / R1

Zubehör zu Kombidämpfern GN 1/1



Untergestell hoch zu ChefTop GN 1/1

Inklusive Auflageschienen 7x GN 1/1
Abstand zwischen Auflagen: 60mm
Abmessungen:
B 732 x T 546 x H 752 mm
XWVRC-0711-H
CHF 750.- / R1



Untergestell sehr hoch zu ChefTop GN 1/1

Empfohlen für XEVC-0311- & XEVC-0511-
Inklusive Auflageschienen 7x GN 1/1
Abstand zwischen Auflagen: 60mm
Abmessungen:
B 732 x T 546 x H 888 mm
XWVRC-0711-UH
CHF 850.- / R1

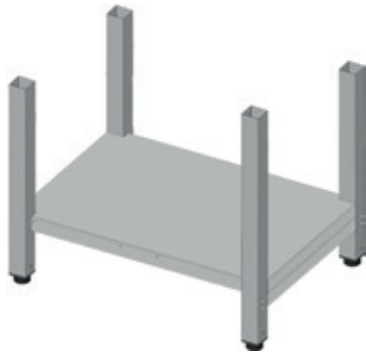

Untergestell mittel zu ChefTop GN 1/1

Abmessung:
B 732 x T 546 x H 462 mm
XWVRC-0011-M
CHF 478.- / R1

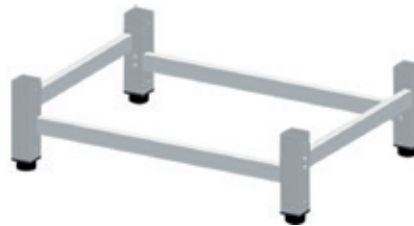

Untergestell niedrig ChefTop GN 1/1

Abmessung:
B 732 x T 546 x H 305 mm
XWVRC-0011-L
CHF 430.- / R1



Boden-Untergestell zu ChefTop GN 1/1

Abmessung:
B 732 x T 546 x H 113 mm
XWVRC-0011-F
CHF 369.- / R1



Rollensatz zu Unterbauten

4 Rollen, davon 2 mit Feststeller
H 105 mm
XR-623
CHF 220.- / R1





Dunstabzugshaube zu ChefTop GN 1/1

nur für Elektro-Öfen geeignet
 Abmessung: B 750 x T 956 x H 240 mm
 Anschlusswert: 1NAC 230V - 0.2 kW
 Stecker-Typ: Typ 12
XEVHC-HC11
CHF 1'990.- / R1



Entkalker Unox.Pure, Installationsset

für ChefTop und BakerTop
 Überwachung Wasserdurchfluss und
 Hinweis auf Filterwechsel durch
 Ofenelektronik
 Abmessung: Ø 140 mm, Höhe 550 mm
XHC-003
CHF 390.- / R1



Garraumbräuse zu ChefTop/BakerTop

XHC-001
CHF 185.- / R1



Unox.Det&Rinse Plus, 10 x 1l-Flasche

Reiniger & Klarspüler in einem
 für Rotor.KLEAN Serie 6 MIND.Maps
 Schachtel à 10 x 1 Liter
DB-1015
CHF 129.- / R1



Entkalker Unox.Pure, Ersatzkartusche

Abmessung:
 Ø 140 mm, Höhe 530 mm
XHC-004
CHF 290.- / R1



Vorführpauschale Unox

Technische Einweisung vor Ort in die Bedienung
 und die Funktionen des Ofens
 Dauer: ca. 60 Minuten, Termine nach Vereinbarung
VPU.001
CHF 250.- /



Niedergar-Warmhalteschrank, links

durch die Ofenelektronik gesteuert
mit Kerntemperaturfühler
max. Temperatur 180 °C
Beschwadung programmierbar bis 100 %
Abmessung: B 750 x T 792 x H 961 mm
Anschlusswert: 1NAC 230V - 3.2 kW - 16A
Gewicht: 63 kg
Stecker-Typ: Typ 23
XEVSC-0711-CR
CHF 3'990.- / R1

Türbandung: rechts
XEVSC-0711-CL
CHF 4'460.- / R1



Hordengestell-Transportwagen

für XWVBC-0611 + XWVBC-0911
Abmessung:
B 605 x T 700 x H 923 mm
XWVYC-0011
CHF 1'170.- / R1

Kupplungskit zu Hordengestellwagen
Verbindungs-System zwischen
Hordengestellwagen XWVYC-0011 und
geschlossenem Unterbau XWVEC-0811
XWVYC-CK11
CHF 155.- / R1

Kupplungskit zu Hordengestellwagen
Verbindungs-System zwischen
Hordengestellwagen XWVYC-0011 und
Untergestell XWVRC-0711-H
XWVYC-CR11
CHF 260.- / R1



Geschlossener Unterbau 8 x GN 1/1

Abmessung:
B 750 x T 656 x H 676 mm
XWVEC-0811
CHF 1'230.- / R1



Einfahr-Hordengestell 9 x GN1/1

für Gerät 10 x GN 1/1
Abstand zwischen den Blechen: 67 mm
XWVBC-0911
CHF 1'030.- / R1



Einfahr-Hordengestell 6 x GN1/1

für Gerät 7 x GN 1/1
Abstand zwischen den Blechen: 67 mm
XWVBC-0611
CHF 985.- / R1



Hyper.Smoker zu Elektro-Kombidämpfern

zum Räuchern von Lebensmitteln direkt im Garraum
 Funktioniert mit allen häufig verwendeten Materialien (z.B. Holzspäne und Pellets)
XUC-090
CHF 249.- / R1



Doppelte Sicherheitstüröffnung

Ausbaukit
XUC-002
CHF 30.- / R1



Montageset KombiDuo zu ChefTop

für 2 Öfen übereinander
 passend für Elektro-Geräte
XEVQC-0011-E-DR
CHF 490.- / R1



Montageset KombiDuo Gas-ChefTop

für Montage eines XEVC-0511-GPx
 über einem anderen Gas-Kombidämpfer
XEVQC-0011-G
CHF 490.- / R1



Montageset KombiDuo Gas-ChefTop

für Montage eines XEVC-0711-GPx
 über einem anderen Gas-Kombidämpfer
XEVQC-0711-G
CHF 490.- / R1





Kombidämpfer Compact 5 x GN 1/1, links

Mit MASTER.Touch PLUS-Steuerung
Türbandung: links
MULTI.Point Kerntemperaturfühler
Längseinschub
Abmessung: B 535 x T 862 x H 649 mm
Anschlusswert: 3NAC 400V - 9.2 kW
Abstand zwischen den Blechen: 67 mm
Gewicht: 65 kg
Stecker-Typ: Typ 25 / CEE 16 (nicht im Lieferumfang)
XECC-0513-EPRM
CHF 6'490.- / R1

Türbandung: rechts
XECC-0513-EPLM
CHF 6'950.- / R1



Kombidämpfer Compact 10 x GN 1/1, links

Mit MASTER.Touch PLUS-Steuerung
Türbandung: links
MULTI.Point Kerntemperaturfühler
Längseinschub
Abmessung: B 535 x T 862 x H 984 mm
Anschlusswert: 3NAC 400V - 18.5 kW
Abstand zwischen den Blechen: 67 mm
Gewicht: 95 kg
Stecker-Typ: CEE 32 (nicht im Lieferumfang)
XECC-1013-EPRM
CHF 12'180.- / R1

Türbandung: rechts
XECC-1013-EPLM
CHF 12'630.- / R1

Zubehör zu Kombidämpfern Compact GN 1/1



Untergestell hoch ChefTop Compact GN 1/1

Inklusive Auflageschienen 6x GN 1/1
 Abstand zwischen Auflagen: 60mm
 Abmessungen:
 B 518 x T 779 x H 744 mm
XWCRC-0613-H
CHF 750.- / R1

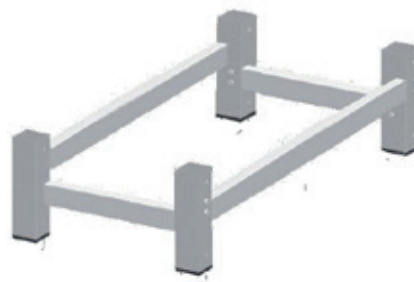

Untergestell niedrig CT Compact GN 1/1

Abmessung:
 B 518 x T 684 x H 305 mm
XWCRC-0013-L
CHF 415.- / R1



Dunstabzugshaube ChefTop Compact GN 1/1

Abmessung:
 B 535 x T 1018 x H 343 mm
 Anschlusswert:
 1NAC 230V - 0.2 kW
 Stecker-Typ: Typ 12
XEHC-HC13
CHF 1'850.- / R1



Montageset KombiDuo ChefTop Compact

für 2 Öfen übereinander
 passend für Compact GN 1/1
 und Compact GN 2/3
XECQC-0013-E
CHF 490.- / R1



Garraumbräuse zu ChefTop/BakerTop

XHC-001
CHF 185.- / R1



Vorführpauschale Unox

Technische Einweisung vor Ort in die Bedienung
 und die Funktionen des Ofens
 Dauer: ca. 60 Minuten, Termine nach Vereinbarung
VPU.001
CHF 250.- /



Kombidämpfer 5 x GN 2/3, Plus, links



Mit MASTER.Touch PLUS-Steuerung

Türbandung: links

MULTI.Point Kerntemperaturfühler

Längseinschub

Abmessung: B 535 x T 662 x H 649 mm

Anschlusswert: 3NAC 400V - 5.2 kW

Abstand zwischen den Blechen: 67 mm

Gewicht: 55 kg

Stecker-Typ: Typ 25 / CEE 16 (nicht im Lieferumfang)

XECC-0523-EPRM

CHF 5'770.- / R1



Türbandung: rechts

XECC-0523-EPLM

CHF 6'230.- / R1



Kombidämpfer 5 x GN 2/3, One, links



Mit MASTER.Touch ONE-Steuerung

Türbandung: links

Kerntemperaturfühler

Abmessung: B 535 x T 662 x H 649 mm

Anschlusswert: 3NAC 400V - 5.2 kW

Abstand zwischen den Blechen: 67 mm

Gewicht: 55 kg

Stecker-Typ: Typ 25 / CEE 16 (nicht im Lieferumfang)

XECC-0523-E1RM

CHF 5'060.- / R1



Türbandung: rechts

XECC-0523-E1LM

CHF 5'530.- / R1

Zubehör zu Kombidämpfern Compact GN 2/3



Untergestell hoch ChefTop Compact GN 2/3

Inklusive Auflageschienen 6x GN 2/3
 Abstand zwischen Auflagen: 60mm
 Abmessungen:
 B 518 x T 585 x H 744 mm
XWCRC-0623-H
CHF 750.- / R1

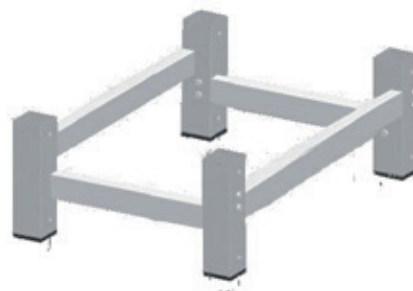

Untergestell niedrig CT Compact GN 2/3

Abmessung:
 B 518 x T 484 x H 305 mm
XWCRC-0023-L
CHF 415.- / R1



Dunstabzugshaube ChefTop Compact GN 2/3

Abmessung: B 535 x T 818 x H 343 mm
 Anschlusswert: 1NAC 230V - 0.2 kW
 Stecker-Typ: Typ 12
XECHC-HC23
CHF 1'850.- / R1



Montageset KombiDuo ChefTop Compact

für 2 Öfen übereinander
 passend für Compact GN 1/1
 und Compact GN 2/3
XEQCQ-0013-E
CHF 490.- / R1



Garraumbrause zu ChefTop/BakerTop

XHC-001
CHF 185.- / R1



Vorführpauschale Unox

Technische Einweisung vor Ort in die Bedienung
 und die Funktionen des Ofens
 Dauer: ca. 60 Minuten, Termine nach Vereinbarung
VPU.001
CHF 250.- /



Kombidämpfer 10 x GN2/1, links

Mit MASTER.Touch PLUS-Steuerung
Türbandung: links
MULTI.Point Kerntemperaturfühler
Längseinschub
Abmessung: B 860 x T 1120 x H 1163 mm
Anschlusswert: 3NAC 400V - 30.8 kW
Abstand zwischen den Blechen: 67 mm
Gewicht: 180 kg
Stecker-Typ: CEE 64 (nicht im Lieferumfang)
XEVC-1021-EPRM
CHF 16'950.- / R1

Türbandung: rechts
XEVC-1021-EPLM
CHF 17'390.- / R1



Kombidämpfer 6 x GN2/1, links

Mit MASTER.Touch PLUS-Steuerung
Türbandung: links
MULTI.Point Kerntemperaturfühler
Längseinschub
Abmessung: B 860 x T 1120 x H 843 mm
Anschlusswert: 3NAC 400V - 20.5 kW
Abstand zwischen den Blechen: 67 mm
Gewicht: 120 kg
Stecker-Typ: CEE 32 (nicht im Lieferumfang)
XEVC-0621-EPRM
CHF 12'260.- / R1

Türbandung: rechts
XEVC-0621-EPLM
CHF 12'710.- / R1



Gas-Kombidämpfer 10 x GN2/1, links

Mit MASTER.Touch PLUS-Steuerung
Türbandung: links
MULTI.Point Kerntemperaturfühler
Längseinschub
Abmessung: B 860 x T 1120 x H 1163 mm
Anschlusswert: Gas 35 kW
Elektro 1NAC 230V - 1.0 kW
Abstand zwischen den Blechen: 67 mm
Gewicht: 190 kg
Stecker-Typ: Typ 12
XEVC-1021-GPRM
CHF 18'590.- / R1

Türbandung: rechts
XEVC-1021-GPLM
CHF 18'990.- / R1



Gas-Kombidämpfer 6 x GN2/1, links



Mit MASTER.Touch PLUS-Steuerung
 Türbandung: links
 MULTI.Point Kerntemperaturfühler
 Längseinschub
 Abmessung: B 860 x T 1120 x H 843 mm
 Anschlusswert: Gas 20.5 kW
 Elektro 1NAC 230V - 0.8 kW
 Abstand zwischen den Blechen: 67 mm
 Gewicht: 130 kg
 Stecker-Typ: Typ 12
XEVC-0621-GPRM
CHF 13'770.- / R1

Türbandung: rechts
XEVC-0621-GPLM
CHF 14'220.- / R1

Zubehör Kombidämpfer GN 2/1



Untergestell hoch zu ChefTop GN 2/1

Inklusive Auflageschienen 7x GN 2/1
 Abstand zwischen Auflagen: 60mm
 Abmessungen: B 842 x T 891 x H 752 mm
XWVRC-0721-H
CHF 1'045.- / R1

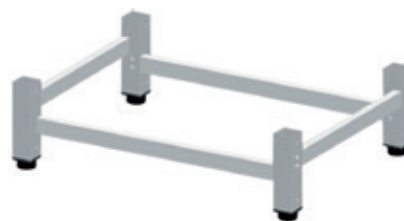

Untergestell niedrig ChefTop GN 2/1

Abmessung: B 842 x T 864 x H 305 mm
XWVRC-0021-L
CHF 525.- / R1



Boden-Untergestell zu ChefTop GN 2/1

Abmessung: B 842 x T 864 x H 113 mm
XWVRC-0021-F
CHF 460.- / R1



Rollensatz zu Unterbauten

4 Rollen, davon 2 mit Feststeller
 H 105 mm
XR-623
CHF 220.- / R1





Dunstabzugshaube zu ChefTop GN 2/1

Abmessung: B 868 x T 1323 x H 240 mm
Anschlusswert: 1NAC 230V - 0.2 kW
Stecker-Typ: Typ 12
XEVHC-HC21
CHF 2'350.- / R1



Geschlossener Unterbau 8 x GN 2/1

Abmessung: B 860 x T 995 x H 676 mm
XWVEC-0821
CHF 1'520.- / R1



Garraumbräuse zu ChefTop/BakerTop

XHC-001
CHF 185.- / R1

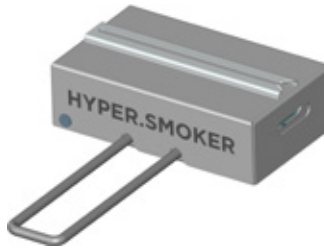

Hyper.Smoker zu Elektro-Kombidämpfern

zum Räuchern von Lebensmitteln direkt im Garraum
Funktioniert mit allen häufig verwendeten
Materialien (z.B. Holzspäne und Pellets)
XUC-090
CHF 249.- / R1



Montageset KombiDuo BT & CT GN 2/1

für 2 Öfen übereinander
passend für Elektro-Geräte
XEAQC-00E2-E-DR
CHF 490.- / R1



Montageset KombiDuo Gas-ChefTop GN 2/1

für 2 Öfen übereinander
passend für Gas-Geräte
XEAQC-00E2-G
CHF 490.- / R1





Hordengestell-Transportwagen

für XWVBC-0621 + XWVBC-1021
Abmessung: B 647 x T 855 x H 923 mm

XWVYC-0021
CHF 1'460.- / R1



Kupplungskit zu Hordengestellwagen

Verbindungs-System zwischen
XWVEC-0821 und XWVRC-021-H

XWVYC-CK21
CHF 155.- / R1



Kupplungskit zu Hordengestellwagen

Verbindungs-System zwischen
Hordengestellwagen XWVYC-0011 und
Untergestell XWVRC-0711-H

XWVYC-CR21
CHF 340.- / R1



Einfahr-Hordengestell 10 x GN2/1

für Gerät 10 x GN 2/1
Abstand zwischen den Blechen: 67 mm

XWVBC-1021
CHF 1'230.- / R1



Einfahr-Hordengestell 6 x GN2/1

für Gerät 6 x GN 2/1
Abstand zwischen den Blechen: 67 mm

XWVBC-0621
CHF 1'045.- / R1



Doppelte Sicherheitstüröffnung

Ausbaukit
XUC-002
CHF 30.- / R1



Vorführpauschale Unox

Technische Einweisung vor Ort in die Bedienung
und die Funktionen des Ofens
Dauer: ca. 60 Minuten, Termine nach Vereinbarung
VPU.001

CHF 250.- /



Kombidämpfer 20 x GN1/1, Plus, links

Mit MASTER.Touch PLUS-Steuerung
Türbandung: links
MULTI.Point Kerntemperaturfühler
1 Hordengestellwagen inbegriffen
Quereinschub
Abstand zwischen den Blechen: 67 mm
Abmessung: B 892 x T 1062 x H 1875 mm
Anschlusswert: 3NAC 400V - 38.5 kW
Gewicht: 250 kg
Stecker-Typ: CEE 64 (nicht im Lieferumfang)

XEVL-2011-YPRS
CHF 22'540.- / R1

Türbandung: rechts
XEVL-2011-YPLS
CHF 22'990.- / R1



Kombidämpfer 20 x GN1/1, One, links

Mit MASTER.Touch ONE-Steuerung
Türbandung: links
Kerntemperaturfühler
1 Hordengestellwagen inbegriffen
Quereinschub
Abstand zwischen den Blechen: 67 mm
Abmessung: B 892 x T 1062 x H 1875 mm
Anschlusswert: 3NAC 400V - 29.3 kW
Gewicht: 235 kg
Stecker-Typ: CEE 64 (nicht im Lieferumfang)

XEVL-2011-E1RS
CHF 16'190.- / R1

Türbandung: rechts
XEVL-2011-E1LS
CHF 16'640.- / R1



Gas-Kombidämpfer 20 x GN 1/1, links

Mit MASTER.Touch PLUS-Steuerung
Türbandung: links
MULTI.Point Kerntemperaturfühler
1 Hordengestellwagen inbegriffen
Quereinschub
Abstand zwischen den Blechen: 67 mm
Abmessung: B 892 x T 1062 x H 1875 mm
Anschlusswert: Gas 48.0 kW
Elektro 1NAC 230V - 2.8 kW
Gewicht: 269 kg
Stecker-Typ: Typ 23

XEVL-2011-GPRS
CHF 25'540.- / R1

Türbandung: rechts
XEVL-2011-GPLS
CHF 25'990.- / R1

Zubehör zu Kombidämpfern 20 x GN 1/1



Hordengestellwagen 20 x GN 1/1

Abstand: 67 mm
 Abmessung: B 776 x T 681 x H 1741 mm
 Gewicht: 28 kg
XEVTL-2011
CHF 1'990.- / R1



Teller-Hordengestellwagen für 51 Teller

Teller max. Ø 310 mm - min. Ø 170 mm
 Abmessung: B 776 x T 681 x H 1709 mm
 Gewicht: 40 kg
XEVTL-051P
CHF 2'420.- / R1



Sonderanfertigung Hordengestellwagen

Kapazität und Abstand zwischen Blechen individuell anpassen
 Mindestbestellmenge: 2 Stk.
 Mehrpreis pro Stk.: **CHF 250.-**



Thermohaube zu Hordengestellwagen

für XEVTL-051P / XEVTL-2011
XUC-030
CHF 920.- / R1



Vorführpauschale Unox

Technische Einweisung vor Ort in die Bedienung
 und die Funktionen des Ofens
 Dauer: ca. 60 Minuten, Termine nach Vereinbarung
VPU.001
CHF 250.- /

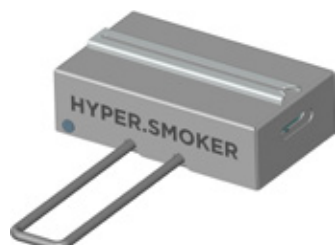

Hyper.Smoker zu Elektro-Kombidämpfern

zum Räuchern von Lebensmitteln direkt im
 Garraum
 Funktioniert mit allen häufig verwendeten
 Materialien (z.B. Holzspäne und Pellets)
XUC-090
CHF 249.- / R1

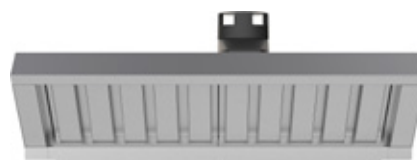

Dunstabzugshaube (20xGN1/1 & 16x600/400)

mit integriertem Dampfkondensator
 Abmessung: B 868 x T 1159 x H 240 mm
 Anschlusswert: 1NAC 230V - 0.2 kW
 Stecker-Typ: Typ 12
XEAHL-HCFL
CHF 1'990.- / R1





Kombidämpfer 20 x GN 2/1, links

Mit MASTER.Touch PLUS-Steuerung
Türbandung: links
MULTI.Point Kerntemperaturfühler
1 Hordengestellwagen inbegriffen
Quereinschub
Abstand zwischen den Blechen: 67 mm
Abmessung: B 892 x T 1257 x H 1875 mm
Anschlusswert: 3NAC 400V - 65.0 kW
Gewicht: 283 kg
Stecker-Typ: CEE 128 (nicht im Lieferumfang)

XEVL-2021-YPRS
CHF 29'450.- / R1

Türbandung: rechts
XEVL-2021-YPLS
CHF 29'990.- / R1



Gas-Kombidämpfer 20 x GN 2/1, links

Mit MASTER.Touch PLUS-Steuerung
Türbandung: links
MULTI.Point Kerntemperaturfühler
1 Hordengestellwagen inbegriffen
Quereinschub
Abstand zwischen den Blechen: 67 mm
Abmessung: B 892 x T 1257 x H 1875 mm
Anschlusswert: Gas 90.0 kW
Elektro 1NAC 230V - 2.5 kW
Gewicht: 290 kg
Stecker-Typ: Typ 23

XEVL-2021-GPRS
CHF 34'450.- / R1

Türbandung: rechts
XEVL-2021-GPLS
CHF 34'990.- / R1

Zubehör zu Kombidämpfern 20 x GN 2/1



Hordengestellwagen 20 x GN 2/1

Abstand: 67 mm
 Abmessung: B 776 x T 851 x H 1741 mm
 Gewicht: 72 kg
XEVTL-2021
CHF 2'420.- / R1



Teller-Hordengestellwagen für 102 Teller

Teller max. Ø 310 mm - min. Ø 170 mm
 Abmessung: B 776 x T 851 x H 1709 mm
 Gewicht: 65 kg
XEVTL-102P
CHF 2'990.- / R1



Sonderanfertigung Hordengestellwagen

Kapazität und Abstand zwischen Blechen individuell anpassen
 Mindestbestellmenge: 2 Stk.
 Mehrpreis pro Stk.: **CHF 250.-**



Thermohaube Hordengestellwagen 20xGN2/1

für XEVTL-102P / XEVTL-2021
XUC-031
CHF 1'380.- / R1



Vorführpauschale Unox

Technische Einweisung vor Ort in die Bedienung
 und die Funktionen des Ofens
 Dauer: ca. 60 Minuten, Termine nach Vereinbarung
VPU.001
CHF 250.- /

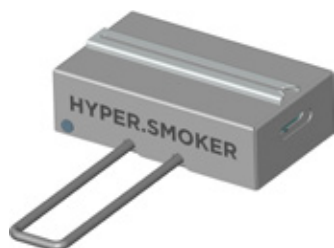

Hyper.Smoker zu Elektro-Kombidämpfern

zum Räuchern von Lebensmitteln direkt im
 Garraum
 Funktioniert mit allen häufig verwendeten
 Materialien (z.B. Holzspäne und Pellets)
XUC-090
CHF 249.- / R1



Roste und Spezialbleche Gastronorm

GN 2/1

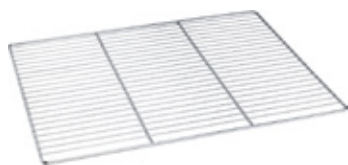

CNS-Rost GN 2/1

A101.092
CHF 63.- / R1

GN 1/1

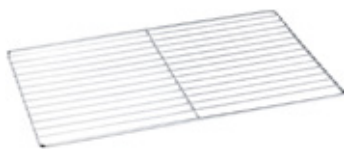

CNS-Rost GN 1/1

A101.091
CHF 39.- / R1

GN 2/3



CNS-Rost GN 2/3

133.212
CHF 33.- / R1



Backblech Granitemailiert GN 2/1 - 20mm

Höhe 20 mm
108.822
CHF 125.- / R1



Emailiertes Backblech GN 1/1 - 20mm

Höhe 20 mm
TG-905
CHF 71.- / R1



Emailiertes Backblech GN 2/3 - 30mm

Höhe 30 mm
TG-735
CHF 62.- / R1

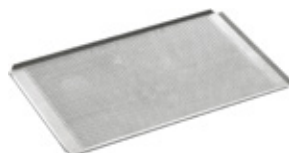

Aluminium-Lochblech GN 1/1

Lochung Ø 3 mm
mit 4 Seiten Umschlag
Aluminium 1.5 mm stark
B 530 x T 325 mm
100.427
CHF 24.- / R1

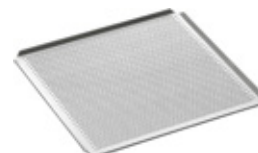

Aluminium-Lochblech GN 2/3

Lochung Ø 3 mm
mit 4 Seiten Umschlag
Aluminium 1.5 mm stark
B 354 x T 325 mm
100.417
CHF 20.- / R1

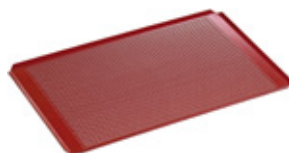

Alu-Lochblech Silikonbeschichtet GN 1/1

Lochung Ø 3 mm
mit 4 Seiten Umschlag
Aluminium 1.5 mm stark
B 530 x T 325 mm
100.409
CHF 33.- / R1

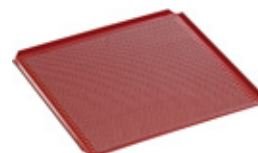

Alu-Lochblech Silikonbeschichtet GN 2/3

Lochung Ø 3 mm
mit 4 Seiten Umschlag
Aluminium 1.5 mm stark
B 354 x T 325 mm
100.407
CHF 26.- / R1

GN 2/3



Aluminium-Speicherplatte Fakiro GN 2/3

Aluminium Speicherplatte GN 2/3
für Pizzen
TG-715
CHF 104.- / R1



Nofry Brat-/Frittierrost GN 2/3, CNS

Frittieren ohne Öl
GRP-710
CHF 92.- / R1

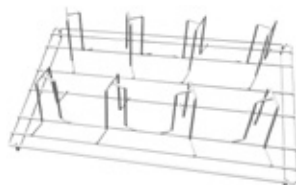

Hähnchengrillrost Pollo GN 2/3

für eine perfekte Bräunung
GRP-715
CHF 139.- / R1



Teflonbeschichtetes Grill-Blech GN 2/3

TG-720
CHF 144.- / R1

GN 1/1



Aluminium-Speicherplatte Fakiro GN 1/1

Aluminium Speicherplatte GN 1/1
für Pizzen
TG-875
CHF 168.- / R1



Nofry Brat-/Frittierrost GN 1/1, CNS

Frittieren ohne Öl
GRP-815
CHF 109.- / R1

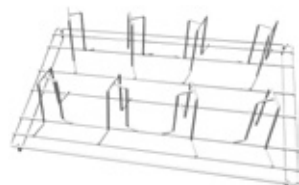

Hähnchengrillrost Pollo GN 1/1

für eine perfekte Bräunung
GRP-825
CHF 185.- / R1



Teflonbeschichtetes Grill-Blech GN 1/1

TG-885
CHF 168.- / R1



Speicherplatte Fakiro Grill GN 1/1

Aluminium Speicherplatte
GN 1/1 - Teflon beschichtet
TG-870
CHF 233.- / R1



Heissluftofen 10 x 600/400, Plus, links



Mit MASTER.Touch PLUS-Steuerung
Türbandung: links
MULTI.Point Kerntemperaturfühler
Quereinschub
Abmessung: B 860 x T 957 x H 1163 mm
Anschlusswert: 3NAC 400V - 21.0 kW
Abstand zwischen den Blechen: 80 mm
Gewicht: 130 kg
Stecker-Typ: CEE 32 (nicht im Lieferumfang)
XEBC-10EU-EPRM
CHF 12'480.- / R1



Türbandung: rechts
XEBC-10EU-EPLM
CHF 12'930.- / R1



Heissluftofen 6 x 600/400, Plus, links



Mit MASTER.Touch PLUS-Steuerung
Türbandung: links
MULTI.Point Kerntemperaturfühler
Quereinschub
Abmessung: B 860 x T 957 x H 843 mm
Anschlusswert: 3NAC 400V - 14.0 kW
Abstand zwischen den Blechen: 80 mm
Gewicht: 100 kg
Stecker-Typ: CEE 32 (nicht im Lieferumfang)
XEBC-06EU-EPRM
CHF 8'920.- / R1



Türbandung: rechts
XEBC-06EU-EPLM
CHF 9'380.- / R1



Heissluftofen 4 x 600/400, Plus, links



Mit MASTER.Touch PLUS-Steuerung
Türbandung: links
MULTI.Point Kerntemperaturfühler
Quereinschub
Abmessung: B 860 x T 957 x H 675 mm
Anschlusswert: 3NAC 400V - 10.6 kW
Abstand zwischen den Blechen: 80 mm
Gewicht: 85 kg
Stecker-Typ: CEE 32 (nicht im Lieferumfang)
XEBC-04EU-EPRM
CHF 6'470.- / R1



Türbandung: rechts
XEBC-04EU-EPLM
CHF 6'930.- / R1



Heissluftofen 10 x 600/400, One, links



Mit MASTER.Touch ONE-Steuerung

Türbandung: links

Kerntemperaturfühler

Quereinschub



Abmessung: B 860 x T 957 x H 1163 mm

Anschlusswert: 3NAC 400V - 14.9 kW

Abstand zwischen den Blechen: 80 mm

Gewicht: 130 kg

Stecker-Typ: CEE 32 (nicht im Lieferumfang)

XEBC-10EU-E1RM

CHF 9'140.- / R1

Türbandung: rechts

XEBC-10EU-E1LM

CHF 9'590.- / R1



Heissluftofen 6 x 600/400, One, links



Mit MASTER.Touch ONE-Steuerung

Türbandung: links

Kerntemperaturfühler

Quereinschub



Abmessung: B 860 x T 957 x H 843 mm

Anschlusswert: 3NAC 400V - 9.9 kW

Abstand zwischen den Blechen: 80 mm

Gewicht: 100 kg

Stecker-Typ: Typ 25 / CEE 16 (nicht im Lieferumfang)

XEBC-06EU-E1RM

CHF 6'510.- / R1

Türbandung: rechts

XEBC-06EU-E1LM

CHF 6'960.- / R1



Heissluftofen 4 x 600/400, One, links



Mit MASTER.Touch ONE-Steuerung

Türbandung: links

Kerntemperaturfühler

Quereinschub



Abmessung: B 860 x T 957 x H 675 mm

Anschlusswert: 3NAC 400V - 7.4 kW

Abstand zwischen den Blechen: 80 mm

Gewicht: 85 kg

Stecker-Typ: Typ 25 / CEE 16 (nicht im Lieferumfang)

XEBC-04EU-E1RM

CHF 5'220.- / R1

Türbandung: rechts

XEBC-04EU-E1LM

CHF 5'680.- / R1



Gas-Heissluftofen 10 x 600/400, links



Mit MASTER.Touch PLUS-Steuerung
 Türbandung: links
 MULTI.Point Kerntemperaturfühler
 Quereinschub
 Abmessung: B 860 x T 957 x H 1163 mm
 Anschlusswert: Gas 22.0 kW
 Elektro 1NAC 230V - 1.0 kW
 Abstand zwischen den Blechen: 80 mm
 Gewicht: 145 kg
 Stecker-Typ: Typ 12
XEBC-10EU-GPRM
CHF 13'070.- / R1



Türbandung: rechts
XEBC-10EU-GPLM
CHF 13'530.- / R1



Gas-Heissluftofen 6 x 600/400, links



Mit MASTER.Touch PLUS-Steuerung
 Türbandung: links
 MULTI.Point Kerntemperaturfühler
 Quereinschub
 Abmessung: B 860 x T 957 x H 843 mm
 Anschlusswert: Gas 19.0 kW
 Elektro 1NAC 230V - 0.8 kW
 Abstand zwischen den Blechen: 80 mm
 Gewicht: 110 kg
 Stecker-Typ: Typ 12
XEBC-06EU-GPRM
CHF 9'610.- / R1



Türbandung: rechts
XEBC-06EU-GPLM
CHF 10'070.- / R1

Zubehör zu Heissluftöfen BakerTop 600/400



Dunstabzugshaube zu BakerTop

Abmessung: B 860 x T 1145 x H 240 mm
 Anschlusswert: 1NAC 230V - 0.2 kW
 Stecker-Typ: Typ 12
XEBHC-HCEU
CHF 2'080.- / R1

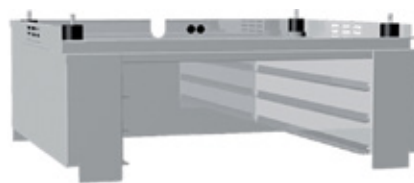

Zwischengestell 3 x 600/400 zu BakerTop

zur Montage zwischen 2 Öfen
 Abmessung: B 860 x T 817 x H 309 mm
 Gewicht: 20 kg
XEBIC-03EU
CHF 880.- / R1





Untergestell hoch zu BakerTop

Inklusive Auflageschienen 7x 600/400
 Abstand zwischen Auflagen: 60mm
 Abmessungen: B 842 x T 713 x H 752 mm
XWARC-07EF-H
 CHF 830.- / R1



Untergestell sehr hoch zu BakerTop

Empfohlen für XEBC-04EU
 Inklusive Auflageschienen 7x 600/400
 Abstand zwischen Auflagen: 60mm
 Abmessungen: B 842 x T 713 x H 888 mm
XWARC-07EF-UH
 CHF 960.- / R1



Untergestell mittel zu BakerTop

Abmessung: B 842 x T 713 x H 462 mm
XWARC-00EF-M
 CHF 535.- / R1



Untergestell niedrig zu BakerTop

Abmessung: B 842 x T 713 x H 305 mm
XWARC-00EF-L
 CHF 490.- / R1



Boden-Untergestell für BakerTop

Abmessung: B 842 x T 713 x H 113 mm
XWARC-00EF-F
 CHF 430.- / R1



Rollensatz zu Unterbauten

4 Rollen, davon 2 mit Feststeller
 H 105 mm
XR-623
 CHF 220.- / R1





Geschlossener Unterbau 8 x 600/400

Abmessung: B 860 x T 772 x H 676 mm
XWAEK-08EF
CHF 1'320.- / R1



Garraumbräuse zu ChefTop/BakerTop

XHC-001
CHF 185.- / R1



Vorführpauschale Unox

Technische Einweisung vor Ort in die Bedienung
und die Funktionen des Ofens
Dauer: ca. 60 Minuten, Termine nach Vereinbarung
VPU.001
CHF 250.- /



Umbausatz 4 x 600/400 auf 4 x GN 1/1

zu XEBC-04EU-XXX
XUC-050
CHF 260.- / R1



zu XEBC-06EU-XXX
XUC-051
CHF 280.- / R1

zu XEBC-10EU-XXX
XUC-052
CHF 290.- / R1



Montageset KombiDuo BT & CT GN 2/1

für 2 Öfen übereinander
passend für Elektro-Geräte
XEAQC-00E2-E-DR
CHF 490.- / R1



Montageset KombiDuo Gas-ChefTop GN 2/1

für 2 Öfen übereinander
passend für Gas-Geräte
XEAQC-00E2-G
CHF 490.- / R1





Etagenofen 2 x 600/400 zu BakerTop

Bedienung über Ofenelektronik
MasterTouch
Kapazität: 2 x 600/400
Anschlusswert: 3NAC 400V - 5.7 kW
Abmessung: B 860 x T 1150 x H 400 mm
Gewicht: 100 kg
Stecker-Typ: Typ 25 / CEE 16 (nicht im Lieferumfang)

XEBDC-02EU-C
CHF 3'690.- / R1



Etagenofen 1 x 600/400 zu BakerTop

Bedienung über Ofenelektronik
MasterTouch
Kapazität: 1 x 600/400
Anschlusswert: 3NAC 400V - 2.7 kW
Abmessung: B 860 x T 880 x H 400 mm
Gewicht: 62 kg
Stecker-Typ: Typ 23

XEBDC-01EU-C
CHF 3'320.- / R1



Etagenofen 2 x 600/400, eigene Bedienung

mit integriertem BakerTouch Bedienfeld
Kapazität: 2 x 600/400
Anschlusswert: 3NAC 400V - 5.7 kW
Abmessung: B 860 x T 1150 x H 400 mm
Gewicht: 100 kg
Stecker-Typ: Typ 25 / CEE 16 (nicht im Lieferumfang)

XEBDC-02EU-D
CHF 4'460.- / R1



Etagenofen 1 x 600/400, eigene Bedienung

mit integriertem BakerTouch Bedienfeld
Kapazität: 1 x 600/400
Anschlusswert: 3NAC 400V - 2.7 kW
Abmessung: B 860 x T 880 x H 400 mm
Gewicht: 62 kg
Stecker-Typ: Typ 23

XEBDC-01EU-D
CHF 4'000.- / R1



Gärschrank 12 x 600/400 zu BakerTop

Kapazität: 12 x 600/400
Bedienung über Ofenelektronik
MasterTouch
Max. Temperatur 50 °C
Anschlusswert:
1NAC 230V - 2.3 kW
Abmessung: B 860 x T 978 x H 798 mm
Gewicht: 40 kg
Stecker-Typ: Typ 23

XEBPC-12EU-B
CHF 2'690.- / R1



Gärschrank 8 x 600/400 zu BakerTop

Kapazität: 8 x 600/400
Bedienung über Ofenelektronik
MasterTouch
Max. Temperatur 50 °C
Anschlusswert:
1NAC 230V - 2.3 kW
Abmessung: B 860 x T 978 x H 658 mm
Gewicht: 35 kg
Stecker-Typ: Typ 12

XEBPC-08EU-B
CHF 2'540.- / R1



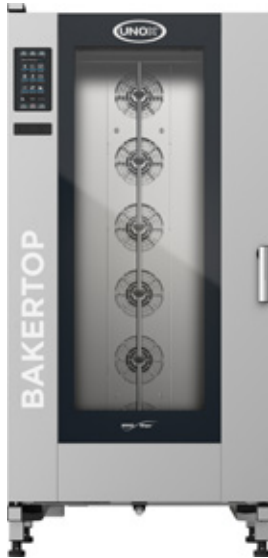

Heissluftofen 16 x 600/400, Plus, links

Mit MASTER.Touch PLUS-Steuerung
Türbandung: links
MULTI.Point Kerntemperaturfühler
1 Hordengestellwagen inbegriffen
Quereinschub
Abstand zwischen den Blechen: 80 mm
Abmessung: B 892 x T 1018 x H 1875 mm
Anschlusswert: 3NAC 400V - 38.5 kW
Gewicht: 250 kg
Stecker-Typ: CEE 64 (nicht im Lieferumfang)

XEBL-16EU-YPRS
CHF 22'990.- / R1

Türbandung: rechts
XEBL-16EU-YPLS
CHF 23'440.- / R1



Heissluftofen 16 x 600/400, One, links

Mit MASTER.Touch ONE-Steuerung
Türbandung: links
Kerntemperaturfühler
1 Hordengestellwagen inbegriffen
Quereinschub
Abstand zwischen den Blechen: 80 mm
Abmessung: B 892 x T 1018 x H 1875 mm
Anschlusswert: 3NAC 400V - 29.3 kW
Gewicht: 235 kg
Stecker-Typ: CEE 64 (nicht im Lieferumfang)

XEBL-16EU-E1RS
CHF 15'990.- / R1

Türbandung: rechts
XEBL-16EU-E1LS
CHF 16'440.- / R1

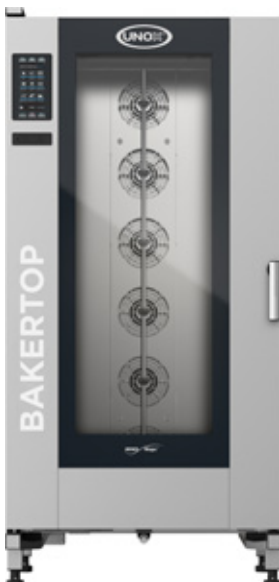

Gas-Heissluftofen 16 x 600/400, links

Mit MASTER.Touch PLUS-Steuerung
Türbandung: links
MULTI.Point Kerntemperaturfühler
1 Hordengestellwagen inbegriffen
Quereinschub
Abstand zwischen den Blechen: 80 mm
Abmessung: B 892 x T 1018 x H 1875 mm
Anschlusswert: Gas 48.0 kW
Elektro 1NAC 230V - 2.8 kW
Gewicht: 269 kg
Stecker-Typ: Typ 23

XEBL-16EU-GPRS
CHF 25'990.- / R1

Türbandung: rechts
XEBL-16EU-GPLS
CHF 26'440.- / R1

Zubehör zu Heissluftöfen 16 x 600/400



Gärschrank 16 x 600/400, elektronisch

Kapazität: 16 x 600/400
mit integriertem BakerTouch Bedienfeld
Max. Temperatur 50 °C
Abmessung: B 866 x T 950 x H 1879 mm
Anschlusswert: 1NAC 230V - 2.4 kW - 13A
Gewicht: 100 kg
Stecker-Typ: Typ 23
XEBPC-16EU-D
CHF 4'990.- / R1



Gärschrank 16 x 600/400, mechanisch

Kapazität: 16 x 600/400
mit mechanischer Bedienung
Max. Temperatur 50 °C
Abmessung: B 866 x T 950 x H 1879 mm
Anschlusswert: 1NAC 230V - 2.4 kW - 13A
Gewicht: 100 kg
Stecker-Typ: Typ 23
XEBPC-16EU-M
CHF 4'390.- / R1



Hordengestellwagen 16 x 600/400

Abstand: 80 mm
Abmessung: B 776 x T 681 x H 1741 mm
Gewicht: 26 kg
XEBTL-16EU
CHF 1'980.- / R1



Sonderanfertigung Hordengestellwagen

Kapazität und Abstand zwischen Blechen individuell anpassen
Mindestbestellmenge: 2 Stk.
Mehrpreis pro Stk.: **CHF 250.-**



Garraumbrause zu ChefTop/BakerTop

XHC-001
CHF 185.- / R1



Vorführpauschale Unox

Technische Einweisung vor Ort in die Bedienung
und die Funktionen des Ofens
Dauer: ca. 60 Minuten, Termine nach Vereinbarung
VPU.001
CHF 250.- /

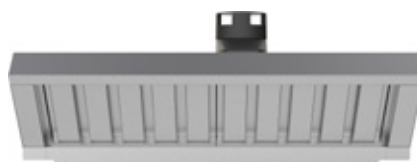

Dunstabzugshaube (20xGN1/1 & 16x600/400)

mit integriertem Dampfkondensator
Abmessung: B 868 x T 1159 x H 240 mm
Anschlusswert: 1NAC 230V - 0.2 kW
Stecker-Typ: Typ 12
XEAHL-HCFL
CHF 1'990.- / R1





Modernes Design, einzigartige Performance

BAKERLUX SHOP.Pro ist eine Linie von Heissluftöfen, konzipiert für das Backen von tiefgefrorenen Backwaren direkt im Laden – sei es in einem Bistro, einem Tankstellenshop oder in anderen Verkaufsläden.

Die BAKERLUX SHOP.Pro Öfen sind das perfekte Resultat von jahrelanger Erfahrung und Forschung von Unox im Bereich der Ladenbacköfen. Die Öfen bieten eine optimale Backleistung und sind einfach in der Bedienung.

Die Modelle mit 10, 6, 4 oder 3 Einschüben 600 x 400 mm eignen sich ideal für Läden mit grösseren Volumen, während die kompakten Modelle mit 4 oder 3 Einschüben 460 x 330 mm auch in kleinere Läden mit engen Platzverhältnissen passen. Mit der Auswahl an vier verschiedenen Steuerungen (MASTER, TOUCH, LED und GO) bietet die Linie BAKERLUX SHOP.Pro für jedes Bedürfnis eine optimale Lösung.



GO

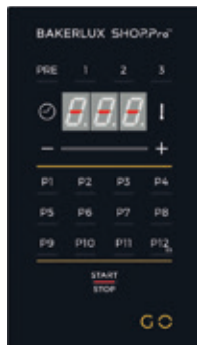

99 PROGRAMM-SPEICHERPLÄTZE



3 BACKSCHRITTE



0 - inf
TIMER



50 - 260°C
TEMPERATUR



0-20-40-60-80-100%
FEUCHTIGKEIT



2 LÜFTER-
GESCHWINDIGKEITEN



AUTOM. TÜRÖFFNUNG



ADAPTIVE COOKING



AUTOMATIC BAKING



MULTI.TIME

LED

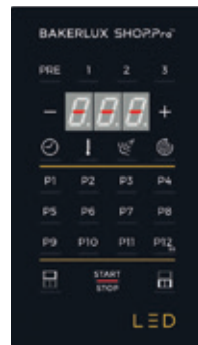

99 PROGRAMM-SPEICHERPLÄTZE



3 BACKSCHRITTE



0 - inf
TIMER



50 - 260°C
TEMPERATUR



0-20-40-60-80-100%
FEUCHTIGKEIT



2 LÜFTER-
GESCHWINDIGKEITEN



AUTOM. TÜRÖFFNUNG



ADAPTIVE COOKING



AUTOMATIC BAKING



MULTI.TIME

TOUCH

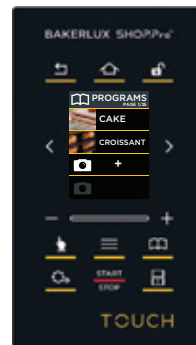

99 PROGRAMM-SPEICHERPLÄTZE



9 BACKSCHRITTE



0 - inf
TIMER



50 - 260°C
TEMPERATUR



0-20-40-60-80-100%
FEUCHTIGKEIT



2 LÜFTER-
GESCHWINDIGKEITEN



AUTOM. TÜRÖFFNUNG



ADAPTIVE COOKING



AUTOMATIC BAKING



MULTI.TIME

MASTER

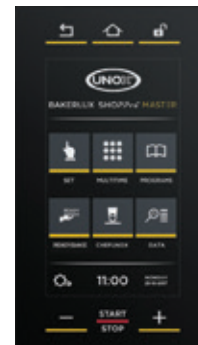

896 PROGRAMM-SPEICHERPLÄTZE



9 BACKSCHRITTE



0 - inf
TIMER



50 - 260°C
TEMPERATUR



0-20-40-60-80-100%
FEUCHTIGKEIT



2 LÜFTER-
GESCHWINDIGKEITEN



AUTOM. TÜRÖFFNUNG



ADAPTIVE COOKING



AUTOMATIC BAKING



MULTI.TIME



Heissluftofen CamillaMat Master 10x60/40

Türbandung: links
automatische Türöffnung
mit Beschwadung, Wasseranschluss 3/4"
Kapazität: 10 x 600/400
Abmessungen: B 800 x T 811 x H 952 mm
Anschlusswert: 3NAC 400V - 15.5 kW - 26A
Gewicht: 96 kg
Stecker-Typ: CEE 32 (nicht im Lieferumfang)
XEFT-10EU-EMRV
CHF 7'690.- / R1

Türbandung: rechts
XEFT-10EU-EMLV
CHF 7'880.- / R1



Heissluftofen VittoriaMat Master 6x60/40

Türbandung: links
automatische Türöffnung
mit Beschwadung, Wasseranschluss 3/4"
Kapazität: 6 x 600/400
Abmessungen: B 800 x T 811 x H 682 mm
Anschlusswert: 3NAC 400V - 10.3 kW - 17.5A
Gewicht: 72 kg
Stecker-Typ: CEE 32 (nicht im Lieferumfang)
XEFT-06EU-EMRV
CHF 5'520.- / R1

Türbandung: rechts
XEFT-06EU-EMLV
CHF 5'720.- / R1



Heissluftofen RossellaMat Master 4x60/40

Türbandung: links
automatische Türöffnung
mit Beschwadung, Wasseranschluss 3/4"
Kapazität: 4 x 600/400
Abmessungen: B 800 x T 811 x H 502 mm
Anschlusswert: 3NAC 400V - 6.9 kW - 14A
Gewicht: 57 kg
Stecker-Typ: Typ 25 / CEE 16 (nicht im Lieferumfang)
XEFT-04EU-EMRV
CHF 3'960.- / R1

Türbandung: rechts
XEFT-04EU-EMLV
CHF 4'160.- / R1



Heissluftofen ElenaMatic Master 3x60/40

Türbandung: links
 automatische Türöffnung
 mit Beschwadung, Wasseranschluss 3/4"
 Kapazität: 3 x 600/400
 Abmessungen: B 800 x T 811 x H 427 mm
 Anschlusswert: 1NAC 230V - 3.45 kW - 16A
 Gewicht: 46 kg
 Stecker-Typ: Typ 23
XEFT-03EU-EMRV
CHF 3'180.- / R1

Türbandung: rechts
XEFT-03EU-EMLV
CHF 3'370.- / R1



Heissluftofen AriannaMat Master 4x46/33

Türbandung: links
 automatische Türöffnung
 mit Beschwadung, Wasseranschluss 3/4"
 Kapazität: 4 x 460/330
 4 Backbleche inbegriffen
 Abmessungen: B 600 x T 669 x H 502 mm
 Anschlusswert: 1NAC 230V - 3.45 kW - 16A
 Gewicht: 39 kg
 Stecker-Typ: Typ 23
XEFT-04HS-EMRV
CHF 2'710.- / R1

Türbandung: rechts
XEFT-04HS-EMLV
CHF 2'900.- / R1



Heissluftofen StefaniaMat Master 3x46/33

Türbandung: links
 automatische Türöffnung
 mit Beschwadung, Wasseranschluss 3/4"
 Kapazität: 3 x 460/330
 3 Backbleche inbegriffen
 Abmessungen: B 600 x T 669 x H 427 mm
 Anschlusswert: 1NAC 230V - 2.95 kW - 16A
 Gewicht: 36 kg
 Stecker-Typ: Typ 23
XEFT-03HS-EMRV
CHF 2'390.- / R1

Türbandung: rechts
XEFT-03HS-EMLV
CHF 2'590.- / R1



Heissluftofen CamillaMat Touch 10x60/40

Türbandung: links
automatische Türöffnung
mit Beschwadung, Wasseranschluss 3/4"
Kapazität: 10 x 600/400
Abmessungen: B 800 x T 811 x H 952 mm
Anschlusswert: 3NAC 400V - 15.5 kW - 26A
Gewicht: 96 kg
Stecker-Typ: CEE 32 (nicht im Lieferumfang)
XEFT-10EU-ETRV
CHF 7'030.- / R1

Türbandung: rechts
XEFT-10EU-ETLV
CHF 7'230.- / R1



Heissluftofen VittoriaMat Touch 6x60/40

Türbandung: links
automatische Türöffnung
mit Beschwadung, Wasseranschluss 3/4"
Kapazität: 6 x 600/400
Abmessungen: B 800 x T 811 x H 682 mm
Anschlusswert: 3NAC 400V - 10.3 kW - 17.5A
Gewicht: 72 kg
Stecker-Typ: CEE 32 (nicht im Lieferumfang)
XEFT-06EU-ETRV
CHF 4'990.- / R1

Türbandung: rechts
XEFT-06EU-ETLV
CHF 5'190.- / R1



Heissluftofen RossellaMat Touch 4x60/40

Türbandung: links
automatische Türöffnung
mit Beschwadung, Wasseranschluss 3/4"
Kapazität: 4 x 600/400
Abmessungen: B 800 x T 811 x H 502 mm
Anschlusswert: 3NAC 400V - 6.9 kW - 14A
Gewicht: 57 kg
Stecker-Typ: Typ 25 / CEE 16 (nicht im Lieferumfang)
XEFT-04EU-ETRV
CHF 3'630.- / R1

Türbandung: rechts
XEFT-04EU-ETLV
CHF 3'830.- / R1



Heissluftofen ElenaMatic Touch 3x60/40

Türbandung: links
 automatische Türöffnung
 mit Beschwadung, Wasseranschluss 3/4"
 Kapazität: 3 x 600/400
 Abmessungen: B 800 x T 811 x H 427 mm
 Anschlusswert: 1NAC 230V - 3.45 kW - 16A
 Gewicht: 46 kg
 Stecker-Typ: Typ 23
XEFT-03EU-ETRV
CHF 2'870.- / R1

Türbandung: rechts
XEFT-03EU-ETLV
CHF 3'070.- / R1



Heissluftofen AriannaMatic Touch 4x46/33

Türbandung: links
 automatische Türöffnung
 mit Beschwadung, Wasseranschluss 3/4"
 Kapazität: 4 x 460/330
 4 Backbleche inbegriffen
 Abmessungen: B 600 x T 669 x H 502 mm
 Anschlusswert: 1NAC 230V - 3.45 kW - 16A
 Gewicht: 39 kg
 Stecker-Typ: Typ 23
XEFT-04HS-ETRV
CHF 2'380.- / R1

Türbandung: rechts
XEFT-04HS-ETLV
CHF 2'570.- / R1



Heissluftofen StefaniaMat Touch 3x46/33

Türbandung: links
 automatische Türöffnung
 mit Beschwadung, Wasseranschluss 3/4"
 Kapazität: 3 x 460/330
 3 Backbleche inbegriffen
 Abmessungen: B 600 x T 669 x H 427 mm
 Anschlusswert: 1NAC 230V - 2.95 kW - 16A
 Gewicht: 36 kg
 Stecker-Typ: Typ 23
XEFT-03HS-ETRV
CHF 2'090.- / R1

Türbandung: rechts
XEFT-03HS-ETLV
CHF 2'280.- / R1



Heissluftofen Rossella Touch 4x600/400

mit Klapptür
 mit Beschwadung, Wasseranschluss 3/4"
 Kapazität: 4 x 600/400
 Abmessungen: B 800 x T 811 x H 500 mm
 Anschlusswert: 3NAC 400V - 6.9 kW - 14A
 Gewicht: 57 kg
 Stecker-Typ: Typ 25 / CEE 16 (nicht im Lieferumfang)
XEFT-04EU-ETDV
CHF 3'030.- / R1



Heissluftofen Elena Touch 3x600/400

mit Klapptür
 mit Beschwadung, Wasseranschluss 3/4"
 Kapazität: 3 x 600/400
 Abmessungen: B 800 x T 811 x H 425 mm
 Anschlusswert: 1NAC 230V - 3.45 kW - 16A
 Gewicht: 46 kg
 Stecker-Typ: Typ 23
XEFT-03EU-ETDV
CHF 2'340.- / R1



Heissluftofen Arianna Touch 4x460/330

mit Klapptür
 mit Beschwadung durch eingebaute Pumpe
 Kapazität: 4 x 460/330
 4 Backbleche inbegriffen
 Abmessungen: B 600 x T 669 x H 500 mm
 Anschlusswert: 1NAC 230V - 3.45 kW - 16A
 Gewicht: 39 kg
 Stecker-Typ: Typ 23
XEFT-04HS-ETDP
CHF 1'970.- / R1



Heissluftofen Stefania Touch 3x460/330



mit Klapptür
 mit Beschwädung durch eingebaute Pumpe
 Kapazität: 3 x 460/330
 3 Backbleche inbegriffen
 Abmessungen: B 600 x T 669 x H 416 mm
 Anschlusswert: 1NAC 230V - 2.95 kW - 16A
 Gewicht: 36 kg
 Stecker-Typ: Typ 23
XEFT-03HS-ETDP
CHF 1'770.- / R1

Möglichkeiten der Beschwädung

Die Heissluftöfen BAKERLUX SHOP.Pro der Versionen Master, Touch und Led verfügen über eine Beschwädungsfunktion. Die Wasserzufuhr erfolgt jeweils standardmässig durch den Anschluss an das Festwasser oder mittels einer im Ofen eingebauten Pumpe und einem Wassertank. Der letzte Buchstaben der Artikelnummer weist auf die jeweilige Ausführung hin.

XEFT-03HS-ETDP ► eingebaute Pumpe
XEFT-03HS-ETRV ► eingebautes Ventil für Anschluss ans Festwasser

Sämtliche Modelle können umgerüstet werden. Um ein Modell mit eingebautem Ventil auf den Betrieb mit Pumpe und Wassertank umzurüsten, ist ein Pumpeneinbausatz und ein Wassertank als Zubehör notwendig.

Wird der Ofen ans Festwasser angeschlossen, wird zwingend die Verwendung eines Wasserenthärters empfohlen, um Kalkschäden zu vermeiden.



Wassertank BakerLux 46/33 - Tischmontage
XHC-020
CHF 280.- / R1



Wassertank BakerLux 60/40 - Tischmontage
XHC-021
CHF 330.- / R1



Wassertank BakerLux 46/33 - Untergestell
XHC-022
CHF 200.- / R1



Wassertank BakerLux 60/40 - Untergestell
XHC-023
CHF 220.- / R1



Entkalker Bakery.Pure, Installationsset
XHC-010
CHF 170.- / R1



Pumpen-Einbausatz zu BakerLux
XHC-016
CHF 160.- / R1



Heissluftofen Camilla Led 10x600/400

Türbandung: links
mit Beschwädung, Wasseranschluss 3/4"
Kapazität: 10 x 600/400
Abmessungen: B 800 x T 811 x H 952 mm
Anschlusswert: 3NAC 400V - 15.5 kW - 26A
Gewicht: 96 kg
Stecker-Typ: CEE 32 (nicht im Lieferumfang)

XEFT-10EU-ELRV
CHF 5'900.- / R1

Türbandung: rechts

XEFT-10EU-ELLV
CHF 6'100.- / R1



Heissluftofen Vittoria Led 6x600/400

Türbandung: links
mit Beschwädung, Wasseranschluss 3/4"
Kapazität: 6 x 600/400
Abmessungen: B 800 x T 811 x H 682 mm
Anschlusswert: 3NAC 400V - 10.3 kW - 17.5A
Gewicht: 72 kg
Stecker-Typ: CEE 32 (nicht im Lieferumfang)

XEFT-06EU-ELRV
CHF 4'240.- / R1

Türbandung: rechts

XEFT-06EU-ELLV
CHF 4'430.- / R1



Heissluftofen Rossella Led 4x600/400

mit Klapptür
mit Beschwädung, Wasseranschluss 3/4"
Kapazität: 4 x 600/400
Abmessungen: B 800 x T 811 x H 500 mm
Anschlusswert: 3NAC 400V - 6.9 kW - 14A
Gewicht: 57 kg
Stecker-Typ: Typ 25 / CEE 16 (nicht im Lieferumfang)

XEFT-04EU-ELD
CHF 2'800.- / R1



Heissluftofen Elena Led 3x600/400

mit Klapptür
 mit Beschwadung, Wasseranschluss 3/4"
 Kapazität: 3 x 600/400
 Abmessungen: B 800 x T 811 x H 425 mm
 Anschlusswert: 1NAC 230V - 3.45 kW - 16A
 Gewicht: 46 kg
 Stecker-Typ: Typ 23
XEFT-03EU-ELDV
CHF 2'180.- / R1



Heissluftofen Arianna Led 4x460/330

mit Klapptür
 mit Beschwadung durch eingebaute Pumpe
 Kapazität: 4 x 460/330
 4 Backbleche inbegriffen
 Abmessungen: B 600 x T 669 x H 500 mm
 Anschlusswert: 1NAC 230V - 3.45 kW - 16A
 Gewicht: 39 kg
 Stecker-Typ: Typ 23
XEFT-04HS-ELDP
CHF 1'740.- / R1



Heissluftofen Stefania Led 3x460/330

mit Klapptür
 mit Beschwadung durch eingebaute Pumpe
 Kapazität: 3 x 460/330
 3 Backbleche inbegriffen
 Abmessungen: B 600 x T 669 x H 416 mm
 Anschlusswert: 1NAC 230V - 2.95 kW - 16A
 Gewicht: 36 kg
 Stecker-Typ: Typ 23
XEFT-03HS-ELDP
CHF 1'570.- / R1



Heissluftofen Camilla Go 10x600/400

Türbandung: links
ohne Beschwädung
Kapazität: 10 x 600/400
Abmessungen: B 800 x T 811 x H 952 mm
Anschlusswert: 3NAC 400V - 15.5 kW - 26A
Gewicht: 96 kg
Stecker-Typ: CEE 32 (nicht im Lieferumfang)

XEFT-10EU-EGRN
CHF 5'290.- / R1

Türbandung: rechts

XEFT-10EU-EGLN
CHF 5'490.- / R1



Heissluftofen Vittoria Go 6x600/400

Türbandung: links
ohne Beschwädung
Kapazität: 6 x 600/400
Abmessungen: B 800 x T 811 x H 682 mm
Anschlusswert: 3NAC 400V - 10.3 kW - 17.5A
Gewicht: 72 kg
Stecker-Typ: CEE 32 (nicht im Lieferumfang)

XEFT-06EU-EGRN
CHF 3'780.- / R1

Türbandung: rechts

XEFT-06EU-EGLN
CHF 3'980.- / R1



Heissluftofen Rossella Go 4x600/400

mit Klapptür
ohne Beschwädung
Kapazität: 4 x 600/400
Abmessungen: B 800 x T 811 x H 500 mm
Anschlusswert: 3NAC 400V - 6.9 kW - 14A
Gewicht: 57 kg
Stecker-Typ: Typ 25 / CEE 16 (nicht im Lieferumfang)

XEFT-04EU-EGDN
CHF 2'500.- / R1



Heissluftofen Elena Go 3x600/400

mit Klapptür
 ohne Beschwädung
 Kapazität: 3 x 600/400
 Abmessungen: B 800 x T 811 x H 425 mm
 Anschlusswert: 1NAC 230V - 3.45 kW - 16A
 Gewicht: 46 kg
 Stecker-Typ: Typ 23
XEFT-03EU-EGDN
CHF 2'030.- / R1



Heissluftofen Arianna Go 4x460/330

mit Klapptür
 ohne Beschwädung
 Kapazität: 4 x 460/330
 4 Backbleche inbegriffen
 Abmessungen: B 600 x T 669 x H 500 mm
 Anschlusswert: 1NAC 230V - 3.45 kW - 16A
 Gewicht: 39 kg
 Stecker-Typ: Typ 23
XEFT-04HS-EGDN
CHF 1'500.- / R1



Heissluftofen Stefania Go 3x460/330

mit Klapptür
 ohne Beschwädung
 Kapazität: 3 x 460/330
 3 Backbleche inbegriffen
 Abmessungen: B 600 x T 669 x H 416 mm
 Anschlusswert: 1NAC 230V - 2.95 kW - 16A
 Gewicht: 36 kg
 Stecker-Typ: Typ 23
XEFT-03HS-EGDN
CHF 1'390.- / R1

Zubehör für Öfen 600/400



Untergestell hoch zu BakerLux 600/400

Einschübe: 8 x 600/400 - Abstand 60 mm
Abmessung: B 794 x T 688 x H 738 mm

XEKRT-08EU-H
CHF 640.- / R1



Untergestell mittel zu BakerLux 600/400

Einschübe: 6 x 600/400 - Abstand 60 mm
Abmessung: B 794 x T 688 x H 559 mm

XEKRT-06EU-M
CHF 610.- / R1



Rollensatz zu Unterbauten

4 Rollen, davon 2 mit Feststeller
H 105 mm

XR-623
CHF 220.- / R1



Zubehör für Öfen 460/330



Untergestell hoch für BakerLux 460/330

Einschübe: 8 x 460/330 - Abstand 60 mm
Abmessung: B 594 x T 546 x H 738 mm

XWKRT-08HS-H
CHF 600.- / R1



Untergestell mittel zu BakerLux 460/330

Einschübe: 6 x 460/330 - Abstand 60 mm
Abmessung: B 594 x T 546 x H 559 mm

XWKRT-06HS-M
CHF 560.- / R1



Rollensatz zu Unterbauten

4 Rollen, davon 2 mit Feststeller
H 105 mm

XR-623
CHF 220.- / R1



Zubehör für Öfen 600/400

Zubehör für Öfen 460/330



Pumpen-Einbausatz zu BakerLux

Anschlusswert: 1NAC 230V - 0.016 kW
XHC-016
 CHF 160.- / R1



Pumpen-Einbausatz zu BakerLux

Anschlusswert: 1NAC 230V - 0.016 kW
XHC-016
 CHF 160.- / R1



Wassertank BakerLux 60/40 - Tischmontage

bei Ofenmontage auf Tisch/Arbeitsplatte
 nur bei Verwendung von Pumpe XHC-016
 Abmessung: B 800 x T 719 x H 104 mm
XHC-021
 CHF 330.- / R1



Wassertank BakerLux 46/33 - Tischmontage

bei Ofenmontage auf Tisch/Arbeitsplatte
 nur bei Verwendung von Pumpe XHC-016
 Abmessung: B 600 x T 581 x H 104 mm
XHC-020
 CHF 280.- / R1



Wassertank BakerLux 60/40 - Untergestell

bei Ofenmontage auf Untergestell
 nur bei Verwendung von Pumpe XHC-016
XHC-023
 CHF 220.- / R1



Wassertank BakerLux 46/33 - Untergestell

bei Ofenmontage auf Untergestell
 nur bei Verwendung von Pumpe XHC-016
XHC-022
 CHF 200.- / R1



Zubehör für Öfen 600/400



Entkalker Bakery.Pure, Installationsset

Kapazität bei 10° dH: 600 Liter
Abmessung: B 119 x T 108 x H 268 mm

XHC-010

CHF 170.- / R1



Zubehör für Öfen 460/330



Entkalker Bakery.Pure, Installationsset

Kapazität bei 10° dH: 600 Liter
Abmessung: B 119 x T 108 x H 268 mm

XHC-010

CHF 170.- / R1



Entkalker Bakery.Pure, Ersatzkartusche

Kapazität bei 10° dH: 600 Liter
Abmessung: Ø 108 mm, Höhe 259 mm

XHC-011

CHF 85.- / R1



Entkalker Bakery.Pure, Ersatzkartusche

Kapazität bei 10° dH: 600 Liter
Abmessung: Ø 108 mm, Höhe 259 mm

XHC-011

CHF 85.- / R1



Dunstabzugshaube BakerLux 600/400

Für MASTER, TOUCH & LED
Abmessung: B 800 x T 863 x H 276 mm
Wasseranschluss: 3/4"
Wasserablauf: 40 mm
Anschlusswert: 1NAC 230V - 0.2 kW
Stecker-Typ: Typ 12

XEKHT-HCEU

CHF 1'640.- / R1



Dunstabzugshaube BakerLux 460/330

Für MASTER, TOUCH & LED
Abmessung: B 600 x T 731 x H 276 mm
Wasseranschluss: 3/4"
Wasserablauf: 40 mm
Anschlusswert: 1NAC 230V - 0.2 kW
Stecker-Typ: Typ 12

XEKHT-HCHS

CHF 1'460.- / R1



Zubehör für Öfen 600/400

Zubehör für Öfen 460/330



Dunstabzugshaube wasserlos BL 600/400

Für MASTER, TOUCH, LED & GO
 Abmessung: B 800 x T 863 x H 205 mm
 Anschlusswert: 1NAC 230V - 0.08 kW
 Stecker-Typ: Typ 12
XEKHT-ACEU
CHF 1'550.- / R1



Dunstabzugshaube wasserlos BL 460/330

Für MASTER, TOUCH, LED & GO
 Abmessung: B 600 x T 731 x H 205 mm
 Anschlusswert: 1NAC 230V - 0.08 kW
 Stecker-Typ: Typ 12
XEKHT-ACHS
CHF 1'370.- / R1



Dampfkondensator zu BakerLux

Abmessung: B 340 x T 235 x H 170 mm
 Anschlusswert: 1NAC 230V - 0.008 kW
 Stecker-Typ: Typ 12
XEKCT-HCEH-M
CHF 690.- / R1



Dampfkondensator zu BakerLux

Abmessung: B 340 x T 235 x H 170 mm
 Anschlusswert: 1NAC 230V - 0.008 kW
 Stecker-Typ: Typ 12
XEKCT-HCEH-M
CHF 690.- / R1

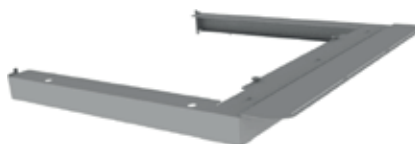

Montageset Kombiduo zu BakerLux 600/400

für 2 Öfen übereinander
 (nicht geeignet für Rossella als unterer Ofen)
XWKQT-00EF-E
CHF 340.- / R1



Montageset Kombiduo zu BakerLux 460/330

für 2 Öfen übereinander
XWKQT-00HS-E
CHF 310.- / R1



Zubehör für Öfen 600/400



Montageset Kombiduo zu Rossella

für die Montage eines beliebigen
Ofens über einem Rossella-Ofen

XWKQT-04EF-E

CHF 340.- / R1



Boden-Untergestell zu BakerLux 600/400

Abmessung: 794 x T 688 x H 150 mm

XWKRT-00EF-F

CHF 250.- / R1



Fuss-Kit zu BakerLux 600/400

Höhe: 100 mm

XUC-035

CHF 160.- / R1



Buzzer-Kit zu BakerLux

Erlaubt die Anpassung der
Signalton-Lautstärke am Ende des
Backprogramms

XEC-015

CHF 90.- / R1



Zubehör für Öfen 460/330



Montageset Kombiduo zu Rossella

für die Montage eines beliebigen
Ofens über einem Rossella-Ofen

XWKQT-04EF-E

CHF 340.- / R1



Boden-Untergestell zu BakerLux 460/330

Abmessung: B 594 x T 546 x H 150 mm

XWKRT-00HS-F

CHF 220.- / R1



Fuss-Kit zu BakerLux 460/330

Höhe: 100 mm

XUC-025

CHF 160.- / R1



Buzzer-Kit zu BakerLux

Erlaubt die Anpassung der
Signalton-Lautstärke am Ende des
Backprogramms

XEC-015

CHF 90.- / R1



Zubehör für Öfen 600/400



Gärschrank 8x600/400 zu BakerLux

Kapazität: 8 x 600/400
 Bedienung über Ofenelektronik
 Passend zu MASTER, TOUCH & LED
 Max. Temperatur 50 °C
 Anschlusswert: 1NAC 230V - 1.2 kW
 Abmessung: B 800 x T 792 x H 750 mm
 Gewicht: 37 kg
 Stecker-Typ: Typ 12

XEKPT-08EU-C
CHF 1'590.- / R1



Zubehör für Öfen 460/330



Gärschrank 8x460/330 zu BakerLux

Kapazität: 8 x 460/330
 Bedienung über Ofenelektronik
 Passend zu MASTER, TOUCH & LED
 Max. Temperatur 50 °C
 Anschlusswert: 1NAC 230V - 1.2 kW
 Abmessung: B 600 x T 711 x H 750 mm
 Gewicht: 22 kg
 Stecker-Typ: Typ 12

XEKPT-08HS-C
CHF 1'290.- / R1



Gärschrank 10x600/400 zu BakerLux

Kapazität: 10 x 600/400
 Bedienung über Ofenelektronik
 Passend zu MASTER, TOUCH & LED
 Max. Temperatur 50 °C
 Anschlusswert: 1NAC 230V - 1.2 kW
 Abmessung: B 800 x T 792 x H 886 mm
 Gewicht: 42 kg
 Stecker-Typ: Typ 12

XEKPT-10EU-C
CHF 1'740.- / R1

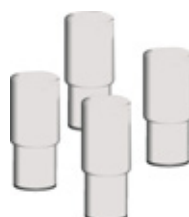

Fuss-Kit zu Gärschrank BakerLux

Für Gärschränke
 Höhe regulierbar: 100 - 150 mm
XUC-045
CHF 160.- / R1

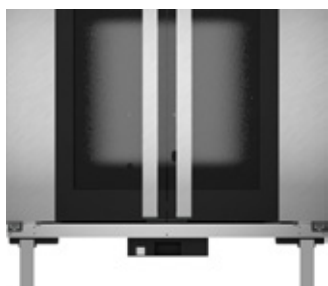

Wassertank BakerLux - Gärschrank

bei Ofenmontage auf Gärschrank
 nur bei Verwendung von Pumpe XHC-016
XHC-024
CHF 280.- / R1

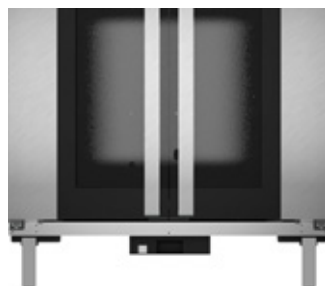

Wassertank BakerLux - Gärschrank

bei Ofenmontage auf Gärschrank
 nur bei Verwendung von Pumpe XHC-016
XHC-024
CHF 280.- / R1





Heissluftofen Domenica 4 x 600/400

Elektromechanische Steuerung
CNS Backkammer
Blech-Abstand: 75 mm
max. Temperatur: 260 °C
Doppelglastür mit Hitzeschutz
Abmessung: B 800 x T 706 x H 472 mm
Anschlusswert: 3NAC 400V - 5.3 kW
Gewicht: 44 kg
Stecker-Typ: Typ 25 / CEE 16 (nicht im Lieferumfang)
XF-043
CHF 1'590.- / R1



Heissluftofen Anna 4 x 460/330

Elektromechanische Steuerung
CNS Backkammer
4 Bleche inbegriffen
Blech-Abstand: 75 mm
max. Temperatur: 260 °C
Doppelglastür mit Hitzeschutz
Abmessung: B 600 x T 587 x H 472 mm
Anschlusswert: 1NAC 230V - 3.0 kW - 16A
Gewicht: 22 kg
Stecker-Typ: Typ 23
XF-023
CHF 850.- / R1



Heissluftofen Anna AS 4 x 460/330

Elektromechanische Steuerung
CNS Backkammer
4 Bleche inbegriffen
Blech-Abstand: 75 mm
max. Temperatur: 260 °C
Doppelglastür mit Hitzeschutz
Abmessung: B 600 x T 587 x H 472 mm
Anschlusswert: 1NAC 230V - 2.0 kW
Gewicht: 22 kg
Stecker-Typ: Typ 12
XF-023AS
CHF 880.- / R1



Heissluftofen Lisa 3 x 460/330

Elektromechanische Steuerung
CNS Backkammer
3 Bleche inbegriffen
Blech-Abstand: 75 mm
max. Temperatur: 260 °C
Doppelglastür mit Hitzeschutz
Abmessung: B 600 x T 587 x H 402 mm
Anschlusswert: 1NAC 230V - 2.62 kW - 13A
Gewicht: 20 kg
Stecker-Typ: Typ 23
XF-013
CHF 790.- / R1



Heissluftofen Roberta 3 x 342/242



Elektromechanische Steuerung
 CNS Backkammer
 3 Bleche inbegriffen
 Blech-Abstand: 75 mm
 max. Temperatur: 260 °C
 Doppelglastür mit Hitzeschutz
 Abmessung: B 480 x T 523 x H 402 mm
 Anschlusswert: 1NAC 230V - 2.62 kW - 13A
 Gewicht: 16 kg
 Stecker-Typ: Typ 23
XF-003
CHF 730.- / R1

Backbleche und Roste für Heissluftofen Roberta



Aluminium Backblech 342/242

Abmessung 342/242
TG-205
CHF 19.- / R1

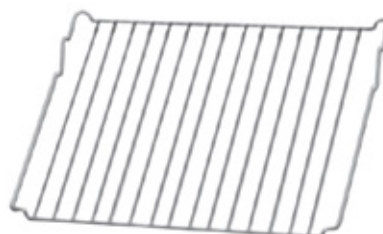

Rost verchromt 342/242

Abmessung 342/242
GRP-205
CHF 19.- / R1



Backtrennpapier

Grösse 600 / 400



500 Backpapier silikonisiert 600/400

500 Blatt
 600/400 mm
BTP_600X400
CHF 59.- / R1



Grösse 460 / 330



500 Backpapier silikonisiert 460/330

500 Blatt
 460/330 mm
BTP_460X330
CHF 45.- / R1



Backbleche und Roste 600/400 und 460/330

Grösse 600 / 400



Aluminium Backblech 600/400

Abmessung 600/400
TG-405
CHF 18.- / R1



Aluminium Backblech gelocht 600/400

Abmessung 600/400
TG-410
CHF 20.- / R1



Backblech gelocht teflonbesch. 600/400

Abmessung 600/400
TG-430
CHF 61.- / R1

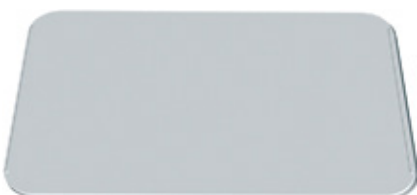

Aluminium-Speicherplatte Fakiro 600/400

Aluminium Speicherplatte
Abmessung 600/400
TG-440
CHF 185.- / R1



Grösse 460 / 330

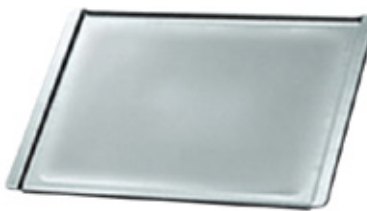

Aluminium Backblech 460/330

Abmessung 460/330
TG-305
CHF 16.- / R1

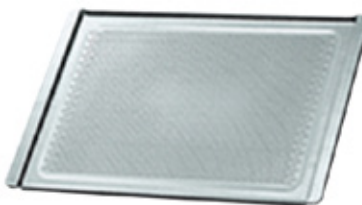

Aluminium Backblech gelocht 460/330

Abmessung 460/330
TG-310
CHF 18.- / R1

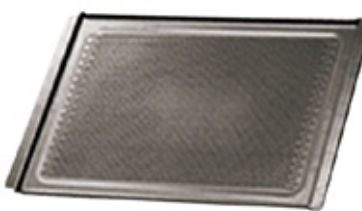

Backblech gelocht teflonbesch. 460/330

Abmessung 460/330
TG-330
CHF 42.- / R1



Aluminium-Speicherplatte Fakiro 460/330

Aluminium Speicherplatte
Abmessung 460/330
TG-335
CHF 110.- / R1



Grösse 600 / 400

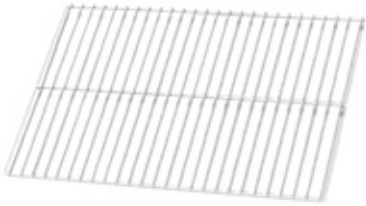

Rost verchromt 600/400

Abmessung 600/400
GRP-405
CHF 29.- / R1

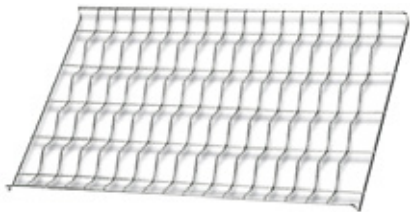

Rost verchromt für 5 Baguette 600/400

Abmessung 600/400
GRP-410
CHF 39.- / R1



CNS Backblech 600/400

Abmessung 600/400
TG-450
CHF 104.- / R1

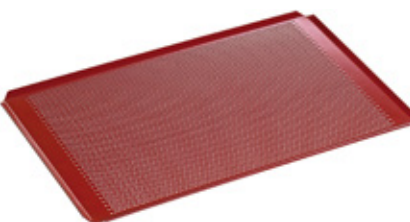

Alu-Lochblech Silikonbeschichtet 600/400

Lochung Ø 3 mm mit 4 Seiten Umschlag
 Aluminium 1.5 mm stark
100.308
CHF 33.- / R1



Grösse 460 / 330

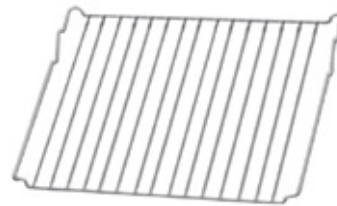

Rost verchromt 460/330

Abmessung 460/330
GRP-305
CHF 19.- / R1

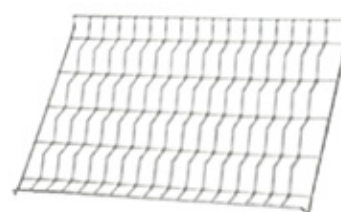

Rost verchromt für 4 Baguette 460/330

Abmessung 460/330
GRP-310
CHF 32.- / R1

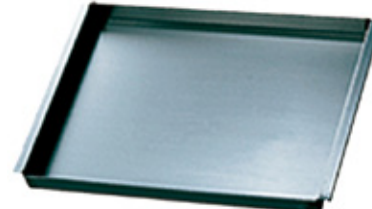

Emailiertes Backblech 460/330

Abmessung 460/330
TG-350
CHF 55.- / R1

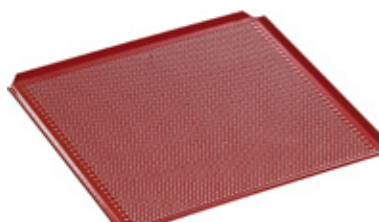

Alu-Lochblech Silikonbeschichtet 460/330

Lochung Ø 3 mm mit 2 Seiten Umschlag
 Aluminium 1.5 mm stark
100.307
CHF 26.- / R1





Entkalker Unox.Pure, Installationsset

für ChefTop und BakerTop
Überwachung Wasserdurchfluss und
Hinweis auf Filterwechsel durch
Ofenelektronik
Abmessung: Ø 140 mm, Höhe 550 mm
XHC-003
CHF 390.- / R1



Entkalker Unox.Pure, Ersatzkartusche

Abmessung:
Ø 140 mm, Höhe 530 mm
XHC-004
CHF 290.- / R1



Umkehrosmose-Anlage ChefTop & BakerTop

passend zu allen ChefTop und BakerTop Öfen
Bis zu 25'000 Liter enthärtetes Wasser
Abmessung: B 230 x T 540 x H 445 mm
Anschlusswert: 1NAC 230V - 0.22 kW
Stecker-Typ: Typ 12
XHC-002
CHF 2'140.- / R1



Entkalker Bakery.Pure, Installationsset

Kapazität bei 10° dH: 600 Liter
Abmessung: B 119 x T 108 x H 268 mm
XHC-010
CHF 170.- / R1



Entkalker Bakery.Pure, Ersatzkartusche

Kapazität bei 10° dH: 600 Liter
Abmessung: Ø 108 mm, Höhe 259 mm
XHC-011
CHF 85.- / R1



Unox.Det&Rinse Plus, 10 x 1l-Flasche

Reiniger & Klarspüler in einem
für Rotor.KLEAN Serie 6 MIND.Maps
Schachtel à 10 x 1 Liter
DB-1015
CHF 129.- / R1



Unox.Det&Rinse, 2 Kanister à 5 Liter

Reiniger & Klarspüler in einem
für Rotor.KLEAN Serie E
Schachtel à 2 x 5 Liter
DB-1011A0
CHF 98.- / R1



Powerreiniger zu Unox, Kanister 10 Liter

für Serie 4 & 5
Kanister à 10 Liter
SL_1130A0
CHF 145.- / R1



Klarspüler zu Unox, Kanister 10 Liter

für Serie 4 & 5
Kanister à 10 Liter
SL_1125A0
CHF 120.- / R1

Wasseraufbereitung und Pflegemittel



Entkalker für Unox-Rotor.KLEAN, 10 Liter

Kanister à 10 Liter
0038
CHF 85.- / R1



Ofenreiniger (Schaum), 12 Dosen à 500 ml

Reinigungsschaum für
 Backshop, Ofen, Kochplatten,
 Ceranglas....
 Karton: 12 Aerosoldosen à je 500 ml
0034
CHF 130.- / R1



Drucksprühflasche für Reinigungsmittel

für Reinigungsmittel
 Inhalt 1.5 Liter
300725
CHF 39.- / R1

Entkalker BestMax

Für Kombidämpfer, Backöfen mit Beschwadung, Kaffeemaschinen und Eiswürfelbereiter

- 4-fache Filtration für optimale, gleichmässige Wasserqualität
- Einfache Installation
- Einfache Bypass-Einstellung
- Gleicher Filterkopf für alle Filtergrössen
- Automatischer Wasserstopp bei Filterwechsel
- Kein Spülen bei Filterwechsel nötig
- Inklusive Wandhalterung für Wandmontage



Entkalker BestMax XL - Installationsset

bis 5'000 Liter bei 10°KH
 Abmessung: Ø 150 mm, Höhe 505 mm
107.020
CHF 315.- / R1

Entkalker BestMax XL - Ersatzkartusche
 Abmessung: Ø 150 mm, Höhe 505 mm
107.025
CHF 220.- / R1



Entkalker BestMax 2XL - Installationsset

bis 9'100 Liter bei 10°KH
 Abmessung: Ø 188 mm, Höhe 525 mm
107.090
CHF 490.- / R1

Entkalker BestMax 2XL - Ersatzkartusche
 Abmessung: Ø 188 mm, Höhe 525 mm
107.095
CHF 395.- / R1



Aquameter mit LCD Display zu BestMax

Anzeige bei Erschöpfung der Filterkerze
 Einfache Einstellung der Wasser-Kapazität
 Einfaches «Reset» bei Filterwechsel
107.030
CHF 140.- / R1

Gastronorm-Behälter, Top Line

- Top Line
- Material: CNS 18/10

- Norm: EN 631
- Oberfläche: Seidenmatt

- Stapelbar

	Gastronorm	Tiefe Behälter	Inhalt	Masse (B x L)	Preis / R1	Art.-Nr.
	GN 2/1	20 mm		650 x 530 mm	CHF 38.-	A120.020
	GN 2/1	40 mm	10 Liter	650 x 530 mm	CHF 41.-	A120.040
	GN 2/1	65 mm	18.5 Liter	650 x 530 mm	CHF 46.-	A120.065
	GN 2/1	100 mm	28.5 Liter	650 x 530 mm	CHF 54.-	A120.103
	GN 2/1	150 mm	42.5 Liter	650 x 530 mm	CHF 69.-	A120.153
	GN 1/1	20 mm		530 x 325 mm	CHF 20.-	A121.025
	GN 1/1	40 mm	5 Liter	530 x 325 mm	CHF 22.-	A121.040
	GN 1/1	65 mm	9 Liter	530 x 325 mm	CHF 26.-	A121.065
	GN 1/1	100 mm	14 Liter	530 x 325 mm	CHF 28.-	A121.100
	GN 1/1	150 mm	21 Liter	530 x 325 mm	CHF 41.-	A120.610
	GN 1/1	200 mm	28 Liter	530 x 325 mm	CHF 53.-	A121.200
	GN 2/4	20 mm		530 x 132 mm	CHF 14.-	A128.020
	GN 2/4	40 mm	2 Liter	530 x 132 mm	CHF 17.-	A128.040
	GN 2/4	65 mm	3.8 Liter	530 x 132 mm	CHF 21.-	A128.065
	GN 2/4	100 mm	6 Liter	530 x 132 mm	CHF 27.-	A128.100
	GN 2/4	150 mm	9 Liter	530 x 132 mm	CHF 38.-	A128.150
	GN 2/3	20 mm		354 x 325 mm	CHF 15.-	A125.020
	GN 2/3	40 mm	3 Liter	354 x 325 mm	CHF 19.-	A125.040
	GN 2/3	65 mm	5.5 Liter	354 x 325 mm	CHF 22.-	A125.065
	GN 2/3	100 mm	9 Liter	354 x 325 mm	CHF 26.-	A125.100
	GN 2/3	150 mm	13 Liter	354 x 325 mm	CHF 37.-	A125.150
	GN 2/3	200 mm	18 Liter	354 x 325 mm	CHF 46.-	A125.200
	GN 1/2	20 mm		325 x 265 mm	CHF 11.-	A122.020
	GN 1/2	40 mm	2 Liter	325 x 265 mm	CHF 12.-	A122.040
	GN 1/2	65 mm	4 Liter	325 x 265 mm	CHF 15.-	A122.065
	GN 1/2	100 mm	6.5 Liter	325 x 265 mm	CHF 19.-	A122.100
	GN 1/2	150 mm	9.5 Liter	325 x 265 mm	CHF 27.-	A120.620
	GN 1/2	200 mm	12.5 Liter	325 x 265 mm	CHF 37.-	A122.200
	GN 1/3	20 mm		325 x 176 mm	CHF 10.-	A123.020
	GN 1/3	40 mm	1.5 Liter	325 x 176 mm	CHF 11.-	A123.040
	GN 1/3	65 mm	2.5 Liter	325 x 176 mm	CHF 12.-	A123.065
	GN 1/3	100 mm	4 Liter	325 x 176 mm	CHF 19.-	A123.100
	GN 1/3	150 mm	5.75 Liter	325 x 176 mm	CHF 27.-	A123.150
	GN 1/3	200 mm	7.8 Liter	325 x 176 mm	CHF 32.-	A123.200
	GN 1/4	20 mm		265 x 162 mm	CHF 8.-	A124.020
	GN 1/4	65 mm	1.8 Liter	265 x 162 mm	CHF 11.-	A124.065
	GN 1/4	100 mm	2.8 Liter	265 x 162 mm	CHF 14.-	A124.100
	GN 1/4	150 mm	4 Liter	265 x 162 mm	CHF 21.-	A120.640
	GN 1/4	200 mm	5.5 Liter	265 x 162 mm	CHF 32.-	A124.200
	GN 1/6	65 mm	1 Liter	176 x 162 mm	CHF 10.-	A126.065
	GN 1/6	100 mm	1.6 Liter	176 x 162 mm	CHF 11.-	A126.100
	GN 1/6	150 mm	2.4 Liter	176 x 162 mm	CHF 20.-	A120.650
	GN 1/6	200 mm	3.4 Liter	176 x 162 mm	CHF 29.-	A126.200
	GN 1/9	65 mm	0.6 Liter	176 x 108 mm	CHF 10.-	A129.065
	GN 1/9	100 mm	1 Liter	176 x 108 mm	CHF 11.-	A129.100

Gastronorm-Behälter gelocht, Top Line

- Top Line
- Material: CNS 18/10
- Norm: EN 631
- Oberfläche: Glänzend
- Mit Perforation (gelocht)
- Stapelbar

	Gastronorm	Tiefe Behälter	Inhalt	Masse (B x L)	Preis / R1	Art.-Nr.
	GN 1/1	20 mm		530 x 325 mm	CHF 66.-	TG-810
	GN 1/1	40 mm	5.1 Liter	530 x 325 mm	CHF 69.-	TG-820
	GN 1/1	65 mm	9 Liter	530 x 325 mm	CHF 38.-	A101.065
	GN 1/1	100 mm	14 Liter	530 x 325 mm	CHF 44.-	A101.100
	GN 1/1	150 mm	21 Liter	530 x 325 mm	CHF 60.-	A101.150
	GN 2/3	40 mm	3.3 Liter	354 x 325 mm	CHF 59.-	TG-710
	GN 2/3	65 mm	5.5 Liter	354 x 325 mm	CHF 30.-	A103.065
	GN 2/3	100 mm	9 Liter	354 x 325 mm	CHF 39.-	A103.100
	GN 2/3	150 mm	13 Liter	354 x 325 mm	CHF 56.-	A103.150
	GN 1/2	65 mm	4 Liter	325 x 265 mm	CHF 25.-	A102.065
	GN 1/2	100 mm	6.5 Liter	325 x 265 mm	CHF 30.-	A102.100
	GN 1/2	150 mm	9.5 Liter	325 x 265 mm	CHF 36.-	A102.150

Deckel zu Gastronormbehälter



Deckel

Gastronorm	Preis / R1	Art.-Nr.
GN 1/1	CHF 21.-	A120.615
GN 1/2	CHF 13.-	A120.625
GN 2/3	CHF 15.-	A120.634
GN 1/3	CHF 11.-	A120.635
GN 1/4	CHF 10.-	A120.645
GN 1/9	CHF 6.-	A120.649
GN 1/6	CHF 8.-	A120.655



Deckel mit Löffelaussparung

Gastronorm	Preis / R1	Art.-Nr.
GN 1/1	CHF 24.-	A120.616
GN 2/3	CHF 17.-	A120.637
GN 1/2	CHF 15.-	A120.626
GN 1/3	CHF 12.-	A120.636
GN 1/4	CHF 11.-	A120.646
GN 1/6	CHF 10.-	A120.656
GN 1/9	CHF 9.-	A120.659



Deckel mit Silikondichtung

Gastronorm	Preis / R1	Art.-Nr.
GN 1/1	CHF 49.-	A120.615D
GN 2/3	CHF 47.-	A120.634D
GN 1/2	CHF 32.-	A120.625D
GN 1/3	CHF 27.-	A120.635D
GN 1/4	CHF 25.-	A120.645D
GN 1/6	CHF 21.-	A120.655D

Zubehör zu Gastronormbehälter

Zwischensteg 325 mm zu GN-Behältern
A120.601
CHF 10.- / R1

Zwischensteg 530 mm zu GN-Behältern
A120.602
CHF 11.- / R1



herdserien
& gartechnik

Serie Snack 60/20



Die Serie Snack 60/20 zeichnet sich durch leistungsstarke Kochgeräte und durch praktische Modulbauweise mit geringem Platzbedarf aus. Die Geräte aus hochwertigem Chromnickelstahl 18/10 stehen für eine lange Lebensdauer.

- Bautiefe 600 mm, Höhe 200 mm
- Module 400 oder 600 mm breit
- Aufsatzgeräte und Unterbauten komplett aus CNS 18/10
- Klein in den Dimensionen
- Auf kleinstem Raum eine leistungsfähige Snackeinrichtung
- Durch Modulbauweise leicht kombinierbar
- Variable Anordnung der Unterbauten
- Optimale Energieausnutzung
- Perfekt in der Funktion
- Leichte Reinigung
- Schönes Design
- Serie auch für Thekenaufsatzhaube geeignet



Induktionsherd 1 Feld 5.0 kW



B 400 x T 600 x H 200 mm
1 Spule quadr. 270/270 mm à 5.0 kW
Ceranfläche: B 350 x T 560 x H 6 mm
Anschlusswert: 3NAC 400V - 5.0 kW
Gewicht: 16 kg



Stecker-Typ: Typ 15 (nicht im Lieferumfang)

620.035

CHF 5'620.- / R1



Induktionsherd 2 Felder à 3.5 kW



B 400 x T 600 x H 200 mm
2 Spulen Ø 230 mm à 3.5 kW
Ceranfläche: B 350 x T 560 x H 6 mm
Anschlusswert: 3NAC 400V - 7.0 kW



Gewicht: 21 kg

Stecker-Typ: Typ 25 / CEE 16 (nicht im Lieferumfang)

620.070

CHF 6'780.- / R1



Induktionsherd 2 Felder à 5.0 kW



B 400 x T 600 x H 200 mm
2 Spulen Ø 230 mm à 5.0 kW
Ceranfläche: B 350 x T 560 x H 6 mm
Anschlusswert: 3NAC 400V - 10.0 kW



Gewicht: 21 kg

Stecker-Typ: Typ 25 / CEE 16 (nicht im Lieferumfang)

620.100

CHF 7'960.- / R1



Induktionsherd 4 Felder à 3.5 kW

B 600 x T 600 x H 200 mm
4 Spulen Ø 230 mm à 3.5 kW
Ceranfläche: B 550 x T 560 x H 6 mm
Anschlusswert: 3NAC 400V - 14.0 kW
Gewicht: 34 kg
Stecker-Typ: CEE 32 (nicht im Lieferumfang)
620.140
CHF 12'580.- / R1



Induktionsherd 4 Felder à 5.0 kW

B 600 x T 600 x H 200 mm
4 Spulen Ø 230 mm à 5.0 kW
Ceranfläche: B 550 x T 560 x H 6 mm
Anschlusswert: 3NAC 400V - 20.0 kW
Gewicht: 38 kg
Stecker-Typ: CEE 32 (nicht im Lieferumfang)
620.200
CHF 13'980.- / R1



Induktionswok 1 Kochstelle 3.5 kW

B 400 x T 600 x H 200 mm
1 Spule Ø 300 mm
Ceranglasschale Ø 300 mm
Anschlusswert: 1NAC 230V - 3.5 kW - 16A
Gewicht: 17 kg
Stecker-Typ: Typ 23
620.135
CHF 5'060.- / R1



Induktionswok 1 Kochstelle 5.0 kW

B 400 x T 600 x H 200 mm
1 Spule Ø 300 mm
Ceranglasschale Ø 300 mm
Anschlusswert: 3NAC 400V - 5.0 kW
Gewicht: 17 kg
Stecker-Typ: Typ 15 (nicht im Lieferumfang)
620.150
CHF 5'760.- / R1



Wok-Pfanne Edelstahl ø 390mm

Ø 390 mm
Gewicht: 1.8 kg
A105.961
CHF 310.- / R1



Wok-Pfanne Stahl ø 360mm

Ø 360 mm
Gewicht: 1.5 kg
A105.960
CHF 160.- / R1





Ceranherd 1 Feld 240/240mm 3.0 kW



B 400 x T 600 x H 200 mm
Strahlheizkörper quadr. 240/240 mm à 3.0 kW
Ceranfläche: B 350 x T 560 x H 6 mm
Anschlusswert: 1NAC 230V - 3.0 kW - 13A



Gewicht: 10 kg
Stecker-Typ: Typ 23

620.230

CHF 3'310.- / R1



Ceranherd 2 Felder ø230mm 3.0 kW



B 400 x T 600 x H 200 mm
Strahlheizkörper Ø 230 mm à je 3.0 kW
Ceranfläche: B 350 x T 560 x H 6 mm
Anschlusswert: 3NAC 400V - 6.0 kW



Gewicht: 17 kg
Stecker-Typ: Typ 15 (nicht im Lieferumfang)

620.260

CHF 3'120.- / R1



Ceranherd 4 Felder ø210mm 2.3 kW



B 600 x T 600 x H 200 mm
Strahlheizkörper Ø 210 mm à je 2.3 kW
Ceranfläche: B 550 x T 560 x H 6 mm
Anschlusswert: 3NAC 400V - 9.2 kW



Gewicht: 34 kg
Stecker-Typ: Typ 25 / CEE 16 (nicht im Lieferumfang)

620.292

CHF 4'880.- / R1



Elektro-Griddleplatte glatt 60/20 - 400



B 400 x T 600 x H 200 mm
Bratfläche 320 x 520 mm
Hartplattiert Edelstahl
Anschlusswert: 3NAC 400V - 4.5 kW



Gewicht: 42 kg
Stecker-Typ: Typ 15 (nicht im Lieferumfang)

620.108

CHF 4'980.- / R1



Elektro-Griddleplatte glatt 60/20 - 600



B 600 x T 600 x H 200 mm
Bratfläche 520 x 520 mm
2 Heizzonen
Hartplattiert Edelstahl



Anschlusswert: 3NAC 400V - 7.5 kW
Gewicht: 62 kg
Stecker-Typ: Typ 25 / CEE 16 (nicht im Lieferumfang)

620.109

CHF 6'950.- / R1



Elektro-Multibräter 60/20 - 400



B 400 x T 600 x H 200 mm
Tiegel 320 x 520 x 60 mm
Hartplattiert Edelstahl, dicht verschweisst
Ablaufloch mit Teflonstopfen und Ablaufschublade
Anschlusswert: 3NAC 400V - 4.5 kW
Gewicht: 42 kg
Stecker-Typ: Typ 15 (nicht im Lieferumfang)



620.440
CHF 5'410.- / R1



Elektro-Multibräter 60/20 - 600



B 600 x T 600 x H 200 mm
Tiegel 520 x 520 x 60 mm
Hartplattiert Edelstahl, dicht verschweisst
Ablaufloch mit Teflonstopfen und Ablaufschublade
Anschlusswert: 3NAC 400V - 7.5 kW
Gewicht: 62 kg
Stecker-Typ: Typ 25 / CEE 16 (nicht im Lieferumfang)



620.460
CHF 7'680.- / R1



Elektro-Bain-Marie GN 1/1



B 400 x T 600 x H 200 mm
Wanne für 150 mm tiefe GN-Behälter
Wasserablaufhahn
Anschlusswert: 1NAC 230V - 1.8 kW
Gewicht: 16 kg
Stecker-Typ: Typ 12



620.301
CHF 2'460.- / R1



Neutralelement Snack 60/20



Komplett aus CNS
B 400 x T 600 x H 200 mm
Gewicht: 10 kg
620.001
CHF 1'560.- / R1



Elektro-Fritteuse 1 Becken 8 Liter



B 400 x T 600 x H 200/245 mm
Heizung mit Klappmechanismus
Inklusive Korb, Grobsieb, Deckel
und Ablasshahn
Anschlusswert: 3NAC 400V - 6.0 kW
Gewicht: 25 kg
Stecker-Typ: Typ 15 (nicht im Lieferumfang)



620.500
CHF 3'480.- / R1



Elektro-Teigwarenkocher GN 2/3



B 400 x T 600 x H 200 mm
 Wanne GN 2/3 - 150 mm tief
 mit Ablaufhahn, Abtropfblech
 mit 3 Leistungsstufen wählbar
 Anschlusswert: 3NAC 400V - 6.0 kW
 Gewicht: 21 kg
 Stecker-Typ: Typ 15 (nicht im Lieferumfang)



620.350
CHF 3'660.- / R1



Nudelkorb GN 1/3 zu 620.350

mit 2 Griffen
620.313
CHF 210.- / R3



Nudelkorb GN 1/6 zu 620.350

mit Griff
620.316
CHF 140.- / R3



Elektro-Pommes-Wärmer 60/20 GN 1/1



B 400 x T 600 x H 200 mm
 Beheiztes Becken und Strahler zuschaltbar
 Inklusive gelochtem CNS-Blech
 Anschlusswert: 1NAC 230V - 1.0 kW
 Gewicht: 12 kg
 Stecker-Typ: Typ 12



620.550
CHF 2'650.- / R1



Elektro-Warmhalteplatte



B 400 x T 600 x H 200 mm
 Temperaturbereich: 50 - 190 °C
 Heizung: 315 x 490 mm
 Ceranglas: 350 x 560 x 4 mm
 Anschlusswert: 1NAC 230V - 1.5 kW
 Gewicht: 16 kg
 Stecker-Typ: Typ 12



620.415
CHF 3'480.- / R1



Unterbau offen Snack 60/20



3-seitig geschlossen, vorne offen
komplett aus Chromnickelstahl
mit 4 Füßen - sockelfähig
B 400 x T 540 x H 670 mm
Gewicht: 16 kg

620.804

CHF 1'030.- / R1

Breite 600 mm, Gewicht 24 kg

620.806

CHF 1'080.- / R1

Breite 800 mm, Gewicht 32 kg

620.808

CHF 1'310.- / R1



Unterbauschrank Snack 60/20



geschlossen, mit Flügeltüre
komplett aus Chromnickelstahl
mit 4 Füßen - sockelfähig
mit 1 Flügeltüre
B 400 x T 575 x H 670 mm
Gewicht: 18 kg

620.814

CHF 1'260.- / R1

mit 2 Flügeltüren

Breite 600 mm, Gewicht 24 kg

620.816

CHF 1'500.- / R1

mit 2 Flügeltüren

Breite 600 mm, Gewicht 24 kg

620.818

CHF 1'840.- / R1



Unterbau-Wärmeschrank Snack 60/20



mit statischer Heizung
geschlossen, mit 1 Flügeltüre
komplett aus Chromnickelstahl
mit 4 Füßen - sockelfähig
Anschlusswert: 1NAC 230V - 1.0 kW
B 400 x T 575 x H 670 mm
Gewicht: 22 kg
Stecker-Typ: Typ 12

620.840

CHF 1'730.- / R1





Die Serie 600 zeichnet sich durch leistungsstarke Kochgeräte und durch praktische Modulbauweise mit geringem Platzbedarf aus. Die Geräte aus hochwertigem Chromnickelstahl 18/10 stehen für eine lange Lebensdauer.

- Aufsatzgeräte und Unterbauten komplett aus CNS 18/10
- Bautiefe 600 mm, Module 300 mm oder 600 mm breit
- Klein in den Dimensionen
- Durch Modulbauweise leicht kombinierbar
- Variable Anordnung der Unterbauten
- Elektro- oder Gasausführung
- Alle Gasgeräte SVGW zertifiziert
- Optimale Energieausnutzung
- Perfekt in der Funktion
- Leichte Reinigung
- Serie auch für Thekenaufsatzhaube geeignet
- Auf kleinstem Raum eine leistungsfähige Snackeinrichtung



Gasherd 4 Flammen, E-Backofen GN 1/1



B 600 x T 600 x H 900 mm
 Anschlusswert Gas: 20.0 kW
 Anschlusswert Elektro: 1NAC 230V - 3.0 kW - 16A
 4 Kochstellen: 2 à 4.0 kW & 2 à 6.0 kW
 mit Wachflamme
 Elektrobackofen 3 x GN 1/1 - 3.0 kW
 Abstand zwischen den Blechen: 65 mm
 Temperaturbereich: 90 - 300 °C
 Ober-/Unterhitze (statisch)
 Gewicht: 60 kg
 Zubehör: 1 Rost, 1 Backblech
 Stecker-Typ: Typ 23



166.136
CHF 3'190.- / R2



Gasherd 4 Flammen, Gasbackofen GN 1/1



B 600 x T 600 x H 900 mm
 Anschlusswert Gas: 25.5 kW
 Anschlusswert Elektro: 1NAC 230V - 0.1 kW
 4 Kochstellen : 2 à 4.0 kW & 2 à 6.0 kW
 mit Wachflamme
 Gasbackofen 3 x GN 1/1 - 5.5 kW
 Abstand zwischen den Blechen: 65 mm
 Temperaturbereich: 150 - 300 °C
 Gewicht: 61 kg
 Zubehör: 1 Rost, 1 Backblech
 Stecker-Typ: Typ 23



166.137
CHF 3'040.- / R2

GeräteverbindungsKit Serie 600 & 700

Kit für Verbdingung von 2 Geräten

285.001
CHF 17.- / R1



Gasherd 6 Flammen, Gasbackofen GN 1/1



B 900 x T 600 x H 900 mm
Anschlusswert: 35.5 kW Gas
Anschlusswert Elektro: 1NAC 230V - 0.1 kW
6 Kochstellen: 3 à 4.0 kW & 3 à 6.0 kW



mit Wachflamme
Gasbackofen 3 x GN 1/1 - 5.5 kW
Abstand zwischen den Blechen: 65 mm
Temperaturbereich: 150 - 300 °C
Neutralschrank offen
B 249 x T 515 x H 370 mm
Gewicht: 81 kg
Zubehör: 1 Rost, 1 Backblech

166.138
CHF 3'880.- / R2



Gasherd 6 Flammen, E-Backofen GN 1/1



B 900 x T 600 x H 900 mm
Anschlusswert Gas: 30.0 kW
Anschlusswert Elektro: 1NAC 230V - 3.0 kW - 16A
6 Kochstellen: 3 à 4.0 kW & 3 à 6.0 kW
mit Wachflamme



Elektrobackofen 3 x GN 1/1 - 3.0 kW
Abstand zwischen den Blechen: 65 mm
Temperaturbereich: 90 - 300 °C
Ober-/Unterhitze (statisch)
Neutralschrank offen
B 249 x T 515 x H 370 mm
Gewicht: 82 kg
Zubehör: 1 Rost, 1 Backblech

166.139
CHF 3'990.- / R2



Ceranherd 4 Felder, E-Backofen GN 1/1



B 600 x T 600 x H 900 mm
4 Kochfelder à 1.8 kW
Anschlusswert: 3NAC 400 V - 10.2 kW
Elektrobackofen 3 x GN 1/1 - 3.0 kW
Abstand zwischen den Blechen: 65 mm
Temperaturbereich: 90 - 300 °C
Ober-/Unterhitze (statisch)



Gewicht: 57 kg
Zubehör: 1 Rost, 1 Backblech

166.126
CHF 3'490.- / R2



Elektroherd 4 Platten, E-Backofen GN 1/1



B 600 x T 600 x H 900 mm
4 Kochplatten à 2.0 kW, Ø 180 mm
Anschlusswert: 3NAC 400 V - 11.0 kW
Elektrobackofen 3 x GN 1/1 - 3.0 kW
Abstand zwischen den Blechen: 65 mm
Temperaturbereich: 90 - 300 °C
Ober-/Unterhitze (statisch)



Gewicht: 58 kg
Zubehör: 1 Rost, 1 Backblech

166.116
CHF 3'140.- / R2

Elektroherd 6 Platten, Elektrobackofen



B 900 x T 600 x H 900 mm
 6 Kochplatten à 2.0 kW, Ø 180 mm
 Anschlusswert: 3NAC 400 V - 15.0 kW
 Elektrobackofen 3 x GN 1/1 - 3.0 kW
 Abstand zwischen den Blechen: 65 mm
 Temperaturbereich: 90 - 300 °C
 Ober-/Unterhitze (statisch)
 Neutralschrank offen
 B 249 x T 515 x H 370 mm
 Gewicht: 80 kg
 Zubehör: 1 Rost, 1 Backblech
 Stecker-Typ: CEE 32 (nicht im Lieferumfang)



166.119
CHF 3'590.- / R2

Gasherd 2 Flammen



B 300 x T 600 x H 280 mm
 Anschlusswert: 10.0 kW Gas
 2 Kochstellen: 1 à 4.0 kW & 1 à 6.0 kW
 mit Wachflamme



Gewicht: 11 kg
166.233
CHF 1'040.- / R2

Gasherd 4 Flammen



B 600 x T 600 x H 280 mm
 Anschlusswert: 20.0 kW Gas
 4 Kochstellen: 2 à 4.0 kW & 2 à 6.0 kW
 mit Wachflamme



Gewicht: 20 kg
166.236
CHF 1'530.- / R2

Gasherd 6 Flammen



B 900 x T 600 x H 280 mm
 Anschlusswert: 30.0 kW Gas
 6 Kochstellen: 3 à 4.0 kW & 3 à 6.0 kW
 mit Wachflamme



Gewicht: 34 kg
166.239
CHF 2'140.- / R2

Elektroherd 2 Platten ø180mm 2.0 kW



B 300 x T 600 x H 280 mm
 Kochplatten à 2.0 kW: Ø 180 mm
 Anschlusswert: 3NAC 400V - 4.0 kW



Gewicht: 11 kg
166.213
CHF 860.- / R2

GeräteverbindungsKit Serie 600 & 700

Kit für Verbindung von 2 Geräten

285.001
CHF 17.- / R1



Elektroherd 4 Platten ø180mm 2.0 kW



B 600 x T 600 x H 280 mm
Kochplatten à 2.0 kW, Ø 180 mm
Anschlusswert: 3NAC 400V - 8.0 kW



Gewicht: 18 kg
Stecker-Typ: CEE 32 (nicht im Lieferumfang)

166.216
CHF 1'340.- / R2



Elektroherd 6 Platten ø180mm 2.0 kW



B 900 x T 600 x H 280 mm
Kochplatten à 2.0 kW, Ø 180 mm
Anschlusswert: 3NAC 400V - 12.0 kW



Gewicht: 29 kg
Stecker-Typ: CEE 32 (nicht im Lieferumfang)

166.219
CHF 1'690.- / R2



Ceranherd 2 Felder ø180mm 1.8 kW



B 300 x T 600 x H 280 mm
Kochfeld: 2 x 1.8 kW
Anschlusswert: 1NAC 230V - 3.6 kW



Gewicht: 9 kg
Stecker-Typ: Typ 15 (nicht im Lieferumfang)

166.223
CHF 1'020.- / R2



Ceranherd 4 Felder ø180mm 1.8 kW



B 600 x T 600 x H 280 mm
Kochfeld: 4 x 1.8 kW
Anschlusswert: 3NAC 400V - 7.2 kW



Gewicht: 16 kg
Stecker-Typ: Typ 25 / CEE 16 (nicht im Lieferumfang)

166.226
CHF 1'995.- / R2



Elektro-Pommes-Wärmer S600 GN 1/2



B 300 x T 600 x H 280 mm
Gesamthöhe 520 mm
Anschlusswert: 1NAC 230V - 0.75 kW



Gewicht: 11 kg
Stecker-Typ: Typ 12

166.613
CHF 1'070.- / R2



Elektro-Bain-Marie GN 3/4



mit Ablasshahn
B 300 x T 600 x H 280 mm
Anschlusswert: 1NAC 230V - 1.0 kW
Beckengrösse: GN 3/4



Gewicht: 16 kg
Stecker-Typ: Typ 12

166.301
CHF 1'110.- / R2



Gas-Fritteuse 1 Becken à 8 Liter



B 300 x T 600 x H 280 mm

Anschlusswert: 7.0 kW Gas

Gewicht: 25 kg

166.533

CHF 1'895.- / R2



Gas-Fritteuse 2 Becken à 8 Liter



B 600 x T 600 x H 280 mm

Anschlusswert: 14.0 kW Gas

Gewicht: 41 kg

166.536

CHF 3'290.- / R2



Ersatzkorb klein Gas-Fritteuse S600

B 105 x T 270 x H 90 mm

166.542

CHF 66.- / R3



Ersatzkorb gross Gas-Fritteuse S600

B 210 x T 270 x H 90 mm

166.543

CHF 79.- / R3



Elektro-Fritteuse 1 Becken à 10 Liter



B 300 x T 600 x H 280 mm

Anschlusswert: 3NAC 400V - 8.0 kW

Mit festem Heizelement

Gewicht: 18 kg

Stecker-Typ: Typ 25 / CEE 16 (nicht im Lieferumfang)

166.513

CHF 1'775.- / R2



Elektro-Fritteuse 2 Becken à 10 Liter



B 600 x T 600 x H 280 mm

Anschlusswert: 3NAC 400V - 16.0 kW

Mit festem Heizelement

Gewicht: 28 kg

Stecker-Typ: CEE 32 (nicht im Lieferumfang)

166.516

CHF 2'690.- / R2



Ersatzkorb klein Elektro-Fritteuse S600

B 97 x T 310 x H 100 mm

166.540

CHF 69.- / R3



Ersatzkorb gross Elektro-Fritteuse S600

B 200 x T 310 x H 100 mm

166.541

CHF 95.- / R3

Geräteverbindungsset Serie 600 & 700

Kit für Verbindung von 2 Geräten

285.001

CHF 17.- / R1



Elektro-Griddleplatte glatt S600 - 600



B 600 x T 600 x H 280 mm

Bratfläche: 580 x 480 mm

Anschlusswert: 3NAC 400V - 7.5 kW

Gewicht: 29 kg



Stecker-Typ: Typ 25 / CEE 16 (nicht im Lieferumfang)

166.716

CHF 1'850.- / R2



Elektro-Griddleplatte gerillt&glatt S600



B 600 x T 600 x H 280 mm

Bratfläche: 580 x 480 mm

Anschlusswert: 3NAC 400V - 7.5 kW

Gewicht: 29 kg



Stecker-Typ: Typ 25 / CEE 16 (nicht im Lieferumfang)

166.717

CHF 1'940.- / R2



Elektro-Griddleplatte glatt S600 - 300



B 300 x T 600 x H 280 mm

Bratfläche: 280 x 480 mm

Anschlusswert: 1NAC 230V - 3.6 kW - 16A

Gewicht: 19 kg



Stecker-Typ: Typ 23

166.713

CHF 1'420.- / R2



Elektro-Griddleplatte gerillt S600 - 300



B 300 x T 600 x H 280 mm

Bratfläche: 280 x 480 mm

Anschlusswert: 1NAC 230V - 3.6 kW - 16A

Gewicht: 19 kg



Stecker-Typ: Typ 15 (nicht im Lieferumfang)

166.714

CHF 1'495.- / R2



Gas-Griddleplatte glatt S600 - 300



B 300 x T 600 x H 280 mm

Bratfläche: 280 x 480 mm

Anschlusswert Gas: 4.0 kW

Anschlusswert Elektro: 1NAC 230V - 0.1 kW

Gewicht: 19 kg



Stecker-Typ: Typ 12

166.733

CHF 1'345.- / R2



Gas-Griddleplatte gerillt S600 - 300



B 300 x T 600 x H 280 mm
 Bratfläche: 280 x 480 mm
 Anschlusswert: 4.0 kW Gas
 Anschlusswert Elektro: 1NAC 230V - 0.1 kW
 Gewicht: 19 kg
 Stecker-Typ: Typ 12



166.734
CHF 1'490.- / R2



Gas-Griddleplatte glatt S600 - 600



B 600 x T 600 x H 280 mm
 Bratfläche: 580 x 480 mm
 Anschlusswert: 8.0 kW Gas
 Anschlusswert Elektro: 1NAC 230V - 0.1 kW
 Gewicht: 30 kg
 Stecker-Typ: Typ 12



166.736
CHF 1'960.- / R2



Gas-Griddleplatte gerillt & glatt S600



B 600 x T 600 x H 280 mm
 Bratfläche: 580 x 480 mm
 Anschlusswert: 8.0 kW Gas
 Anschlusswert Elektro: 1NAC 230V - 0.1 kW
 Gewicht: 30 kg
 Stecker-Typ: Typ 12



166.737
CHF 2'070.- / R2

Grill-Kratzer
100.735
CHF 42.- / R3

Ersatzklingen zu Grillkratzer
100.736
CHF 4.- / R3



Verschluss-Stopfen Griddle-Platten S600

Material: Silikon, Holzgriff
 Masse: Ø 30 mm, Höhe 75 mm
166.740
CHF 65.- / R3



GeräteverbindungsKit Serie 600 & 700
 Kit für Verbdingung von 2 Geräten
285.001
CHF 17.- / R1



Neutralelement Serie 600



B 300 x T 600 x H 280 mm
Gewicht: 8 kg
166.803
CHF 395.- / R2



Elektro-Teigwarenkocher GN 1/2



B 300 x T 600 x H 280 mm
Anschlusswert: 3NAC 400V - 4.0 kW
Beckeninhalt: 12 Liter



Gewicht: 22 kg
Stecker-Typ: Typ 15 (nicht im Lieferumfang)
166.313
CHF 1'670.- / R2



Nudelkorb GN 1/4 zu 166.313
166.341
CHF 129.- / R3



Nudelkorb GN 1/2 zu 166.313
166.340
CHF 159.- / R3



Neutralelement mit Becken



B 600 x T 600 x H 280 mm
Mit Spültischeinlochbatterie 1/2"
Wasserablauf 40 mm
Beckenmasse: B 400 x T 400 x H 200 mm
Gewicht: 14 kg
166.846
CHF 1'060.- / R2



Unterbau offen S600 - B 300



mit Zwischenboden
B 300 x T 550 x H 570 mm
Höhenverstellbare Füße: max. 65 mm
Gewicht: 7.5 kg
166.003
CHF 395.- / R2



Flügeltür zu Unterbauten S600

B 290 x T 42 x H 430 mm
Gewicht: 3 kg
166.040
CHF 175.- / R2



Unterbau offen S600 - B 600



B 600 x T 550 x H 570 mm
Höhenverstellbare Füße: max. 65 mm
Gewicht: 13.5 kg
166.006
CHF 460.- / R2

Geräteverbindungs-Kit Serie 600 & 700

Kit für Verbindung von 2 Geräten
285.001
CHF 17.- / R1

Kochstation



Die Kochstation KST3240 Plus ist eine optimierte mobile Kochstation für einen professionellen Auftritt im Front-Cooking-Bereich. Vom Induktionskocher mit 230V bis hin zu soliden Geräten der Serie 600 mit 400V. Mit bis zu 4 Aufsichtgeräten ist die Kochstation überaus flexibel im Catering-, Event- und Front-Cooking-Bereich. Die Kochstation KST3240 sorgt für ein angenehmes Kochen bei gleichmässiger Arbeitshöhe mit unterschiedlichen Geräten.



▪ Kundenfreundliche Tablettrutsche



▪ Praktische Seitenablage



Kochstation KST3240 Plus



Material: CNS 18/10

Mit Glasaufsatz

Masse Glasaufsatz: B 1475 x T 740 x H 345 mm

Ausführung Glasaufsatz Bedienerseite: Offen

Regulierung Gebläse: 4-stufig

Ausgestattet mit:

- Ablagefach unterhalb der Einstellnischen, B 1200 x T 600 x H 150 mm

- 4 GN-Behältern 1/9 GN, 100 mm tief für Öle, Sossen, Kochbesteck

- Integrierter Lüftung mit Labyrinth-Filter

Flammschutzfilter: Typ A

Material Filter: Edelstahl

Anzahl Filter: 3

Beleuchtung:

- LED

- Am Hustenschutz

Lenkrollen: 4 Lenkrollen, feststellbar

Ein-/Ausschalter

Kontrollleuchte: Ein-/Aus

Anschlusswert: 3NAC 400V - 24 kW

B 1520 x T 770 x H 1263 mm

Gewicht: 144,6 kg

Stecker-Typ: CEE 64 (nicht im Lieferumfang)

107.290

CHF 13'910.- / R1



Zeolithfilter KST3240 Plus

Material: Zeolith

B 460 x T 377 x H 20 mm

Gewicht: 3.74 kg

107.274

CHF 279.- / R1



Kohlefilter KST3240 Plus

Material: Aktiv-Kohle

B 1120 x T 445 x H 10 mm

Gewicht: 0.21 kg

107.273

CHF 49.- / R1





Podest 100 KST3240 Plus

Für ein angenehmes Kochen bei gleichmässiger Arbeitshöhe mit unterschiedlichen Geräten in der Kochstation KST3240 Plus.

Material: CNS 18/10
B 400 x T 595 x H 100 mm
Gewicht: 3.08 kg

107.276
CHF 260.- / R1



Podest 200 KST3240 Plus

Für ein angenehmes Kochen bei gleichmässiger Arbeitshöhe mit unterschiedlichen Geräten in der Kochstation KST3240 Plus.

Material: CNS 18/10
B 400 x T 595 x H 200 mm
Gewicht: 7.37 kg

107.277
CHF 495.- / R1



Tablettrutsche KST3240 Plus

Kundenfreundliche Tablettrutsche passend zur Kochstation KST3240 Plus.

Material: CNS 18/10
Inklusive: Befestigungsmaterial
B 1490 x T 345 x H 130 mm
Gewicht: 4.4 kg

107.278
CHF 580.- / R1



Seitenablage KST3240 Plus

Praktische Seitenablage passend zur Kochstation KST3240 Plus.

Material: CNS 18/10
Montage-Seite:
- Links
- Rechts

Inklusive: Befestigungsmaterial
B 700 x T 350 x H 80 mm
Gewicht: 4 kg

107.279
CHF 735.- / R1



Die Serie 700 ist eine absolut professionelle Serie aus robustem Chromnickelstahl 18/10. Vom Standgeräteprogramm über die Brückenbauweise bis zur Sockelbauvariation genügt diese leistungsfähige Profi-Küche den höchsten Ansprüchen.

- Geräte aus CNS 18/10
- Bautiefe 700 mm, Höhe 850 - 900 mm
- Kompakte Bauart, funktionssicher
- Leichte Reinigung
- Frontblende mit grossen Bedienelementen
- Elektro- oder Gasausführung
- Alle Gasgeräte SVGW zertifiziert
- Gasherde mit Wachflamme
- Gasherde mit Zweikreisbrenner mit hohem Wirkungsgrad durch saubere Verbrennung
- Hohe Wirtschaftlichkeit durch niedrigen Energieverbrauch
- Wachflamme durch zusätzliche Abdeckung geschützt
- Fritteusen mit grosser Kaltzone



Gasherde 2 Flammen, Unterbau offen



B 400 x T 700 x H 850-900 mm
Anschlusswert Gas: 9.1 kW
2 Kochstellen:



1 x 5.5 kW, 1 x 3.6 kW
Gewicht: 42 kg

285.102
CHF 2'190.- / R2



Gasherde 4 Flammen, Unterbau offen



B 800 x T 700 x H 850-900 mm
Anschlusswert Gas: 18.2 kW
4 Kochstellen:



2 x 5.5 kW, 2 x 3.6 kW
Gewicht: 71 kg

285.104
CHF 3'290.- / R2



Gasherde 6 Flammen, Unterbau offen



B 1200 x T 700 x H 850-900 mm
Anschlusswert Gas: 27.3 kW
6 Kochstellen:



3 x 5.5 kW, 3 x 3.6 kW
Gewicht: 100 kg

285.106
CHF 4'380.- / R2



Gasherd 4 Flammen, Gasbackofen GN 2/1



B 800 x T 700 x H 850-900 mm
 Anschlusswert Gas: 25.7 kW
 4 Kochstellen:
 2 x 5.5 kW, 2 x 3.6 kW
 Gasbackofen 2/1 GN - 7.5 kW
 Temperaturbereich: 140 °C - 300 °C
 Gewicht: 115 kg
285.234



CHF 4'890.- / R2



Gasherd 4 Flammen, E-Umluftofen GN 1/1



B 800 x T 700 x H 850-900 mm
 Anschlusswert Gas: 18.2 kW
 Anschlusswert Elektro: 3NAC 400V - 3.6 kW
 4 Kochstellen:
 2 x 5.5 kW, 2 x 3.6 kW
 Elektrobackofen 1/1 GN - 3.6 kW
 Temperaturbereich: 100 °C - 300 °C
 Gewicht: 115 kg
 Stecker-Typ: Typ 15 (nicht im Lieferumfang)



285.224

CHF 5'120.- / R2



Gasherd 4 Flammen, E-Backofen GN 2/1



B 800 x T 700 x H 850-900 mm
 Anschlusswert Gas: 18.2 kW
 Anschlusswert Elektro: 3NAC 400V - 5.4 kW
 4 Kochstellen:
 2 x 5.5 kW, 2 x 3.6 kW
 Elektrobackofen 2/1 GN - 5.4 kW
 Temperaturbereich: 100 °C - 300 °C
 Gewicht: 132.4 kg
 Stecker-Typ: Typ 15 (nicht im Lieferumfang)



285.225

CHF 5'670.- / R2



CNS-Schieberost S700 für 2 Kochstellen

passend für 2 Kochstellen hintereinander
 Gewicht: 2.5 kg
285.086
CHF 190.- / R3

GeräteverbindungsKit Serie 600 & 700

Kit für Verbdingung von 2 Geräten
285.001
CHF 17.- / R1



Gasherd 6 Flammen, Gasbackofen GN 2/1



B 1200 x T 700 x H 850-900 mm

Anschlusswert Gas: 34.8 kW

6 Kochstellen:

3 x 5.5 kW, 3 x 3.6 kW

Gasbackofen 2/1 GN - 7.5 kW

Temperaturbereich:

140 °C - 300 °C

Neutralschrank offen:

B 350 x T 610 x H 400 mm

Gewicht: 156 kg

285.236

CHF 6'260.- / R2



Gasherd 6 Flammen, E-Umluftofen GN 1/1



B 1200 x T 700 x H 850-900 mm

Anschlusswert Gas: 27.3 kW

Anschlusswert Elektro: 3NAC 400V - 3.6 kW

6 Kochstellen:

3 x 5.5 kW, 3 x 3.6 kW

Elektrobackofen 1/1 GN - 3.6 kW

Temperaturbereich:

100 °C - 300 °C

Neutralschrank offen:

B 350 x T 610 x H 400 mm

Gewicht: 152 kg

Stecker-Typ: Typ 15 (nicht im Lieferumfang)

285.246

CHF 6'480.- / R2



Gasherd 6 Flammen, E-Backofen GN 2/1



B 1200 x T 700 x H 850-900 mm

Anschlusswert Gas: 27.3 kW

Anschlusswert Elektro: 3NAC 400V - 5.4 kW

6 Kochstellen:

3 x 5.5 kW, 3 x 3.6 kW

Elektrobackofen 2/1 GN - 5.4 kW

Neutralschrank offen:

B 350 x T 610 x H 400 mm

Gewicht: 185 kg

Stecker-Typ: Typ 15 (nicht im Lieferumfang)

285.248

CHF 7'160.- / R2



Gasherd 6 Flammen, Gasbackofen gross



B 1200 x T 700 x H 850-900 mm

Anschlusswert Gas: 40.3 kW

6 Kochstellen: 3 x 5.5 kW, 3 x 3.6 kW

Gasbackofen 13.0 kW

B 1050 x T 530 x H 300 mm

Temperaturbereich: 140 °C - 300 °C

Gewicht: 186 kg

285.226

CHF 7'180.- / R2





Ceranherd 2 Felder, Unterbau offen



B 400 x T 700 x H 850-900 mm
Anschlusswert: 3NAC 400V - 4.6 kW
2 Kochfelder: Ø 210 mm, 2 x 2.3 kW
Gewicht: 32.6 kg



Stecker-Typ: Typ 15 (nicht im Lieferumfang)

287.410
CHF 2'390.- / R2



Ceranherd 4 Felder, Unterbau offen



B 800 x T 700 x H 850-900 mm
Anschlusswert: 3NAC 400V - 9.2 kW
4 Kochfelder: Ø 210 mm, 4 x 2.3 kW
Gewicht: 50 kg



Stecker-Typ: CEE 32 (nicht im Lieferumfang)

287.420
CHF 3'710.- / R2



Ceranherd 4 Felder, Umluftofen GN 1/1



B 800 x T 700 x H 850-900 mm
Anschlusswert: 3NAC 400V - 12.8 kW
4 Kochfelder: Ø 210 mm, 4 x 2.3 kW
Elektrobackofen 1/1 GN - 3.6 kW



Temperaturbereich: 100 °C - 300 °C

Gewicht: 98 kg
Stecker-Typ: CEE 32 (nicht im Lieferumfang)

287.430
CHF 5'380.- / R2

Geräteverbindungskit Serie 600 & 700

Kit für Verbindung von 2 Geräten

285.001
CHF 17.- / R1



Elektroherd 2 Platten, Unterbau offen



B 400 x T 700 x H 850-900 mm
Anschlusswert: 3NAC 400V - 5.2 kW
2 Kochplatten: Ø 220 mm
2 x 2.6 kW



Gewicht: 36 kg
Stecker-Typ: Typ 15 (nicht im Lieferumfang)
286.102
CHF 1'560.- / R2



Elektroherd 4 Platten, Unterbau offen



B 800 x T 700 x H 850-900 mm
Anschlusswert: 3 NAC 400V - 10.4 kW
4 Kochplatten: Ø 220 mm
4 x 2.6 kW



Gewicht: 50 kg
Stecker-Typ: CEE 32 (nicht im Lieferumfang)
286.104
CHF 2'260.- / R2



Elektroherd 6 Platten, Unterbau offen



B 1200 x T 700 x H 850-900 mm
Anschlusswert: 3NAC 400V - 15.6 kW
6 Kochplatten: Ø 220 mm, 6 x 2.6 kW
Gewicht: 75 kg



Stecker-Typ: CEE 32 (nicht im Lieferumfang)
286.106
CHF 2'990.- / R2



Elektroherd 4 Platten, Umluftofen GN 1/1



B 800 x T 700 x H 850-900 mm
Anschlusswert: 3NAC 400V - 14.0 kW
4 Kochplatten: Ø 220 mm, 4 x 2.6 kW
Elektrobackofen 1/1 GN - 3.6 kW
Temperaturbereich: 100 °C - 300 °C



Gewicht: 105.2 kg
Stecker-Typ: CEE 32 (nicht im Lieferumfang)
286.224
CHF 4'190.- / R2



Elektroherd 4 Platten, E-Backofen GN 2/1



B 800 x T 700 x H 850-900 mm
Anschlusswert: 3NAC 400V - 15.8 kW
4 Kochplatten: Ø 220 mm, 4 x 2.6 kW
Elektrobackofen 2/1 GN - 5.4 kW



Gewicht: 106 kg
Stecker-Typ: CEE 32 (nicht im Lieferumfang)
286.234

CHF 4'590.- / R2



Elektroherd 6 Platten, Umluftofen GN 1/1



B 1200 x T 700 x H 850-900 mm
Anschlusswert: 3 NAC 400V - 19.2 kW
6 Kochplatten: Ø 220 mm, 6 x 2.6 kW
Elektrobackofen GN 1/1 - 3.6 kW



Temperaturbereich: 100 °C - 300 °C
Neutralschrank offen: B 350 x T 610 x H 400 mm
Gewicht: 165.2 kg
Stecker-Typ: CEE 32 (nicht im Lieferumfang)

286.246

CHF 5'240.- / R2



Elektroherd 4 Platten, Umluftofen GN 1/1



B 800 x T 700 x H 850-900 mm
Anschlusswert: 3 NAC 400V - 14.0 kW
4 Kochplatten: 220 x 220 mm, 4 x 2.6 kW
Elektrobackofen 1/1 GN - 3.6 kW
Temperaturbereich: 100 °C - 300 °C



Gewicht: 115.6 kg
Stecker-Typ: CEE 32 (nicht im Lieferumfang)

286.324

CHF 5'380.- / R2



Elektroherd 6 Platten, Umluftofen GN 1/1



B 1200 x T 700 x H 850-900 mm
Anschlusswert: 3NAC 400V - 19.2 kW
6 Kochplatten: 220 x 220 mm, 6 x 2.6 kW
Elektrobackofen 1/1 GN - 3.6 kW



Temperaturbereich: 100 °C - 300 °C
Neutralschrank offen: B 350 x T 610 x H 400 mm
Gewicht: 155.5 kg
Stecker-Typ: CEE 32 (nicht im Lieferumfang)

286.346

CHF 6'910.- / R2



Hitze da, wo man sie braucht und auch nur dann, wenn man sie braucht. Induktion ist Kochen mit Präzision und Komfort. Keine Vorheizphasen, keine Restwärme. Das sorgt für ein angenehmes Raumklima in der Küche.

- Sehr schnelle Ankochzeit
- Geringer Energieverbrauch
- Niedrige Wärmeentwicklung
- Geringer Reinigungsaufwand
- Hohe Leistung
- Getrennt regelbare Heizzonen



Induktionsherd 2 Felder, Unterbau offen



B 400 x T 700 x H 850-900 mm
Gesamtanschlusswert: 3NAC 400V - 10.0 kW
Glasfeld 345 x 550 mm
2 x 5.0 kW Induktionsspulen Ø 230 mm
Gewicht: 51 kg
Stecker-Typ: Typ 25 / CEE 16 (nicht im Lieferumfang)



286.410
CHF 8'690.- / R2



Induktionsherd 4 Felder, Unterbau offen



B 800 x T 700 x H 850-900 mm
Gesamtanschlusswert: 3NAC 400V - 20.0 kW
Glasfeld 745 x 550 mm
4 x 5.0 kW Induktionsspulen Ø 230 mm
Gewicht: 139 kg
Stecker-Typ: CEE 32 (nicht im Lieferumfang)



286.420
CHF 16'580.- / R2

Geräteverbindungs kit Serie 600 & 700

Kit für Verbindung von 2 Geräten

285.001
CHF 17.- / R1



Elektro-Bain-Marie S700 GN 1/1



mit Wassereinlaufhahn
mit offenem Unterbau
B 400 x T 700 x H 850-900 mm
Anschlusswert: 1NAC 230V - 1.0 kW



Beckengrösse: GN 1/1
Gewicht: 33 kg
Stecker-Typ: Typ 12

286.301

CHF 1'850.- / R2



Elektro-Bain-Marie S700 GN 2/1



mit Wassereinlaufhahn
mit offenem Unterbau
B 800 x T 700 x H 850-900 mm
Anschlusswert: 1NAC 230V - 2.0 kW



Beckengrösse: GN 2/1
Gewicht: 48 kg
Stecker-Typ: Typ 12

286.302

CHF 2'680.- / R2



Neutralelement mit Schublade S700 - B400



B 400 x T 700 x H 850-900 mm
1 Schublade B 313 x T 545 x H 150 mm
Gewicht: 35 kg

284.804

CHF 1'340.- / R2



Neutralelement S700 - B 800



B 800 x T 700 x H 850-900 mm
Gewicht: 44.2 kg

284.007

CHF 1'290.- / R2



Elektro-Griddleplatte glatt S700 - 400



mit offenem Unterbau
B 400 x T 700 x H 850-900 mm
Anschlusswert: 3 NAC 400V - 5.0 kW
Bratfläche: B 320 x T 445 mm



Gewicht: 44.2 kg
Stecker-Typ: Typ 15 (nicht im Lieferumfang)

286.506

CHF 2'995.- / R2



Elektro-Griddleplatte gerillt S700 - 400



mit offenem Unterbau
B 400 x T 700 x H 850-900 mm
Anschlusswert: 3 NAC 400V - 5.0 kW
Bratfläche: B 320 x T 445 mm



Gewicht: 46 kg
Stecker-Typ: Typ 15 (nicht im Lieferumfang)

286.507

CHF 3'060.- / R2



Elektro-Griddleplatte glatt S700 - 800



mit offenem Unterbau
B 800 x T 700 x H 850-900 mm
Anschlusswert: 3NAC 400V - 10.0 kW
Bratfläche: B 720 x T 445 mm



Gewicht: 70.8 kg
Stecker-Typ: Typ 25 / CEE 16 (nicht im Lieferumfang)

286.508

CHF 4'410.- / R2



Elektro-Griddleplatte gerillt&glatt S700



mit offenem Unterbau
B 800 x T 700 x H 850-900 mm
Anschlusswert: 3NAC 400V - 10.0 kW
Bratfläche: B 720 x T 445 mm



Gewicht: 72 kg
Stecker-Typ: Typ 25 / CEE 16 (nicht im Lieferumfang)

286.509

CHF 4'540.- / R2



Spritzschutz Griddleplatte S700 - B 800
285.045
CHF 130.- / R3



Spritzschutz Griddleplatte S700 - B 400
285.040
CHF 75.- / R3



Gas-Griddleplatte glatt S700 - 400



mit offenem Unterbau
 B 400 x T 700 x H 850-900 mm
 Anschlusswert: 7.0 kW Gas
 mit Piezo-Zündung



Bratfläche: B 320 x T 445 mm
 Gewicht: 44.6 kg

285.506
CHF 2'850.- / R2



Gas-Griddleplatte gerillt S700 - 400



mit offenem Unterbau
 B 400 x T 700 x H 850-900 mm
 Anschlusswert: 7.0 kW Gas
 mit Piezo-Zündung



Bratfläche: B 320 x T 445 mm
 Gewicht: 46.6 kg

285.507
CHF 3'240.- / R2



Gas-Griddleplatte glatt S700 - 800



mit offenem Unterbau
 B 800 x T 700 x H 850-900 mm
 Anschlusswert: 14.0 kW Gas
 mit Piezo-Zündung



Bratfläche: B 720 x T 445 mm
 Gewicht: 77.2 kg

285.508
CHF 4'260.- / R2



Gas-Griddleplatte gerillt & glatt S700



mit offenem Unterbau
 B 800 x T 700 x H 850-900 mm
 Anschlusswert: 14.0 kW Gas
 mit Piezo-Zündung



Bratfläche: B 720 x T 445 mm
 Gewicht: 76.9 kg

285.505
CHF 4'490.- / R2

GeräteverbindungsKit Serie 600 & 700

Kit für Verbindung von 2 Geräten

285.001
CHF 17.- / R1



Elektro-Multibräter S700 - 400



mit Auffangschale GN 1/1, 100 mm tief
B 400 x T 700 x H 850-900 mm
Gesamtanschlusswert: 3NAC 400V - 5.0 kW
Pfanne: B 300 x T 505 x H 110 mm



Inhalt 12 Liter
Gewicht: 52 kg
Stecker-Typ: Typ 15 (nicht im Lieferumfang)
286.710

CHF 4'520.- / R2



Elektro-Multibräter S700 - 800



mit Auffangschale GN 2/1, 100 mm tief
B 800 x T 700 x H 850-900 mm
Gesamtanschlusswert: 3NAC 400V - 10.0 kW
Pfanne: B 650 x T 505 x H 110 mm



Inhalt 26 Liter
Gewicht: 91.8 kg
Stecker-Typ: Typ 25 / CEE 16 (nicht im Lieferumfang)
286.720

CHF 6'460.- / R2



Gas-Lavasteingrill S700 - 400



mit offenem Unterbau
B 400 x T 700 x H 850-900 mm
Anschlusswert: 9.0 kW Gas



mit Piezo-Zündung
höhenverstellbarer Grillrost (V-Rost) für Fleisch
Grillfläche: B 350 x T 530 mm
Gewicht: 54 kg

285.620

CHF 2'880.- / R2



Gas-Lavasteingrill S700 - 800



mit offenem Unterbau
B 800 x T 700 x H 850-900 mm
Anschlusswert: 18.0 kW Gas



mit Piezo-Zündung
höhenverstellbarer Grillrost (V-Rost) für Fleisch
Grillfläche: B 750 x T 530 mm
Gewicht: 76 kg

285.630

CHF 4'360.- / R2

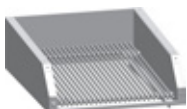

Rundrost für Fisch zu 285.620
285.099
CHF 320.- / R3



Lavasteine, Beutel à 7 kg
100.611
CHF 49.- / R3



Elektro-Teigwarenkocher 1 Becken GN 2/3



B 400 x T 700 x H 850-900 mm
Anschlusswert: 3NAC 400V - 7.0 kW
Becken-Mass: GN 2/3
Inhalt: 24 Liter



Wassereinlauf- und Ablaufhahn eingebaut
Gewicht: 46 kg
Stecker-Typ: Typ 25 / CEE 16 (nicht im Lieferumfang)
286.305

CHF 3'090.- / R2



Gas-Teigwarenkocher 1 Becken GN 2/3



B 400 x T 700 x H 850-900 mm
Anschlusswert: 8.7 kW Gas
Becken-Mass: GN 2/3
Inhalt: 24 Liter



Wassereinlauf- und Ablaufhahn eingebaut
Gewicht: 50 kg
285.305

CHF 2'950.- / R2



Elektro-Teigwarenkocher 2 Becken GN 2/3



B 800 x T 700 x H 850-900 mm
Anschlusswert: 3NAC 400V - 14.0 kW
Becken-Masse: GN 2/3
Inhalt: 2 x 24 Liter



Wassereinlauf- und Ablaufhahn eingebaut
Gewicht: 74 kg
Stecker-Typ: CEE 32 (nicht im Lieferumfang)
286.310

CHF 5'180.- / R2



Gas-Teigwarenkocher 2 Becken GN 2/3



B 800 x T 700 x H 850-900 mm
Anschlusswert: 17.4 kW Gas
Becken-Masse: GN 2/3
Inhalt: 2 x 24 Liter



Wassereinlauf- und Ablaufhahn eingebaut
Gewicht: 81.2 kg
285.310

CHF 5'160.- / R2



Nudelkorb GN 1/3 lang
284.123
CHF 140.- / R3



Nudelkorb GN 1/3 quer
284.113
CHF 140.- / R3



Nudelkorb GN 1/6
284.116
CHF 95.- / R3



Elektro-Standfritteuse 1 Becken 15 Liter



B 400 x T 700 x H 850-900 mm
Anschlusswert: 3NAC 400V - 15.0 kW
Beckeninhalt: 15 Liter
Inklusive 1 Korb: B 270 x T 280 x H 110 mm
Kleine Körbe (2 pro Becken) auf Bestellung erhältlich
Mit Fettauffangbehälter
Gewicht: 46.6 kg
Stecker-Typ: CEE 32 (nicht im Lieferumfang)



286.917
CHF 3'120.- / R2



Elektro-Standfritteuse 2 Becken 9 Liter



B 400 x T 700 x H 850-900 mm
Anschlusswert: 3NAC 400V - 15.0 kW
Beckeninhalt: 2 x 9 Liter
Inklusive 2 Körbe: B 113 x T 270 x H 145 mm
Mit Fettauffangbehälter
Gewicht: 51.6 kg
Stecker-Typ: CEE 32 (nicht im Lieferumfang)



286.925
CHF 3'990.- / R2



Elektro-Standfritteuse 2 Becken 15 Liter



B 800 x T 700 x H 850-900 mm
Anschlusswert: 3NAC 400V - 30.0 kW
Beckeninhalt: 2 x 15 Liter
Inklusive 2 Körbe: B 270 x T 280 x H 110 mm
Kleine Körbe (2 pro Becken) auf Bestellung erhältlich
Mit Fettauffangbehälter
Gewicht: 72 kg
Stecker-Typ: CEE 64 (nicht im Lieferumfang)



286.922
CHF 5'590.- / R2



Ersatzkorb gross zu Becken 15 Liter S700
286.998
CHF 98.- / R3



Ersatzkorb klein zu Becken 15 Liter S700
286.999
CHF 75.- / R3



Ersatzkorb zu Becken 9 Liter S700
286.996
CHF 75.- / R3



Ersatzkorb zu Becken 7 Liter S700
286.997
CHF 75.- / R3



Elektro-Pommes-Wärmer S700 GN 1/1



mit offenem Unterbau
 B 400 x T 700 x H 850-900 mm
 Anschlusswert: 1NAC 230V - 0.75 kW
 Keramik Heizstrahler



Beckengrösse 1/1 GN, 150 mm tief
 Gewicht: 33 kg
 Stecker-Typ: Typ 12

286.626
CHF 1'760.- / R2



Gas-Standfritteuse 1 Becken 15 Liter



B 400 x T 700 x H 850-900 mm
 Anschlusswert: 15.0 kW Gas



Beckeninhalt: 15 Liter
 Inklusive 1 Korb: B 270 x T 280 x H 110 mm
 Kleine Körbe (2 pro Becken) auf Bestellung
 erhältlich
 Mit Fettauffangbehälter

Gewicht: 52.2 kg
285.917
CHF 3'140.- / R2



Gas-Standfritteuse 2 Becken 7 Liter



B 400 x T 700 x H 850-900 mm
 Anschlusswert: 11.5 kW



Beckeninhalt: 2 x 7 Liter
 Inklusive 2 Körbe: B 113 x T 255 x H 110 mm
 Mit Fettauffangbehälter

Gewicht: 52.9 kg
285.925
CHF 4'295.- / R2



Gas-Standfritteuse 2 Becken 15 Liter



B 800 x T 700 x H 850-900 mm
 Anschlusswert: 30.0 kW



Beckeninhalt: 2 x 15 Liter
 Inklusive 2 Körbe: B 270 x T 280 x H 110 mm
 Kleine Körbe (2 pro Becken) auf Bestellung
 erhältlich

Mit Fettauffangbehälter
 Gewicht: 92.7 kg
285.927
CHF 5'460.- / R2

Geräteverbindungsset Serie 600 & 700

Kit für Verbindung von 2 Geräten

285.001
CHF 17.- / R1

Zubehör Serie 700

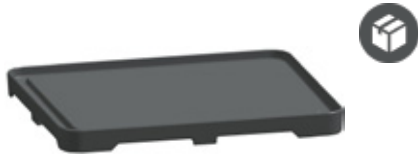

Brat-/Fortkochplatte über 2 Kochstellen

Gusseisen glatt, mit Safrinne
 B 375 x T 575 x H 38 mm
 Gewicht: 18 kg
285.083
CHF 250.- / R3

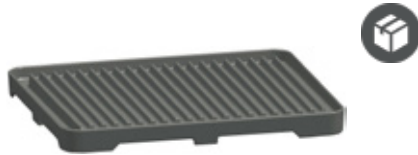

Grillplatte über 2 Kochstellen S700

B 375 x T 575 x H 38 mm
 Gewicht: 18 kg
285.080
CHF 250.- / R3



CNS-Schieberost S700 für 2 Kochstellen

passend für 2 Kochstellen hintereinander
 Gewicht: 2.5 kg
285.086
CHF 190.- / R3



Kleintopfiring S700

Gewicht: 0.5 kg
285.085
CHF 30.- / R3



Flügel Tür zu Unterbauten S700 & S900

B 416 x T 96 x H 456 mm
 Gewicht: 3.75 kg
285.050
CHF 270.- / R2



2 Schubladen zu Unterbauten S700 & S900

B 360 x T 800 x H 370 mm
 Gewicht: 20 kg
284.400
CHF 1'370.- / R2



Handlauf S700 - 800 mm

B 800 x T 80 x H 55 mm
 Gewicht: 4.74 kg
284.450
CHF 310.- / R2

Breite 1600 mm , Gewicht 9.48 kg
284.451
CHF 580.- / R2

Breite 2000 mm , Gewicht 11.84 kg
284.452
CHF 740.- / R2

Breite 2400 mm , Gewicht 14.22 kg
284.453
CHF 840.- / R2



Sockelblende pro Laufmeter

200.930
CHF 250.- / R3



Heizung für Teller-Wärmeschrank

B 95 x T 280 x H 310 mm
 Anschlusswert: 1NAC 230V - 2.0 kW
 Gewicht: 5 kg
 Stecker-Typ: Typ 12
296.065
CHF 1'210.- / R2



Gasherd 2 Flammen, Tischmodell S700

B 400 x T 700 x H 295 mm
 Anschlusswert: 9.1 kW Gas
 2 Kochstellen:
 1 x 5.5 kW, 1 x 3.6 kW
 Gewicht: 41 kg
289.102
CHF 1'710.- / R2



Gasherd 4 Flammen, Tischmodell S700

B 800 x T 700 x H 295 mm
 Anschlusswert: 18.2 kW Gas
 4 Kochstellen:
 2 x 5.5 kW, 2 x 3.6 kW
 Gewicht: 73 kg
289.104
CHF 2'780.- / R2



Gasherd 6 Flammen, Tischmodell S700

B 1200 x T 700 x H 295 mm
 Anschlusswert: 27.3 kW Gas
 6 Kochstellen:
 3 x 5.5 kW, 3 x 3.6 kW
 Gewicht: 97 kg
289.106
CHF 3'960.- / R2



Brückenunterbau S700, 1 Paar - 800 mm

Länge à 800 mm
 Gewicht: 5 kg
284.410
CHF 210.- / R2



Brückenunterbau S700, 1 Paar - 1200 mm

Länge à 1200 mm
 Gewicht: 7.5 kg
284.411
CHF 250.- / R2



Brückenunterbau S700, 1 Paar - 1600 mm

Länge à 1600 mm
 Gewicht: 9 kg
284.412
CHF 290.- / R2

Geräteverbindungs-Kit Serie 600 & 700
 Kit für Verbindung von 2 Geräten
285.001
CHF 17.- / R1



Ceranherd 2 Felder, Tischmodell S700



B 400 x T 700 x H 295 mm

Anschlusswert:

3NAC 400V - 4.6 kW

2 Kochfelder: Ø 210 mm,

2 x 2.3 kW

Gewicht: 33 kg

Stecker-Typ: Typ 15 (nicht im Lieferumfang)

287.510

CHF 1'910.- / R2



Ceranherd 4 Felder, Tischmodell S700



B 800 x T 700 x H 295 mm

Anschlusswert:

3NAC 400V - 9.2 kW

4 Kochfelder: Ø 210 mm,

4 x 2.3 kW

Gewicht: 43 kg

Stecker-Typ: CEE 32 (nicht im Lieferumfang)

287.520

CHF 3'390.- / R2



Elektroherd 2 Platten, Tischmodell S700



B 400 x T 700 x H 295 mm

Anschlusswert:

3NAC 400V - 5.2 kW

2 Kochplatten: Ø 220 mm,

2 x 2.6 kW

Gewicht: 22 kg

Stecker-Typ: Typ 15 (nicht im Lieferumfang)

288.102

CHF 1'140.- / R2



Elektroherd 4 Platten, Tischmodell S700



B 800 x T 700 x H 295 mm

Anschlusswert:

3NAC 400V - 10.4 kW

4 Kochplatten: Ø 220 mm,

4 x 2.6 kW

Gewicht: 40 kg

Stecker-Typ: CEE 32 (nicht im Lieferumfang)

288.104

CHF 1'870.- / R2



Elektroherd 6 Platten, Tischmodell S700



B 1200 x T 700 x H 295 mm

Anschlusswert: 3NAC 400V - 15.6 kW

6 Platten: Ø 220 mm, 6 x 2.6 kW

Gewicht: 68 kg

Stecker-Typ: CEE 32 (nicht im Lieferumfang)

288.106

CHF 2'385.- / R2





Induktionsherd 2 Felder, Tischmod. S700



B 400 x T 700 x H 295 mm
 Gesamtanschlusswert: 3NAC 400V - 10.0 kW
 Glasfeld 345 x 550 mm
 2 x 5.0 kW Induktionsspulen Ø 230 mm
 Gewicht: 36 kg
 Stecker-Typ: Typ 25 / CEE 16 (nicht im Lieferumfang)



286.415
CHF 8'090.- / R2



Induktionsherd 4 Felder, Tischmod. S700



B 800 x T 700 x H 295 mm
 Gesamtanschlusswert: 3NAC 400V - 20.0 kW
 Glasfeld 745 x 550 mm
 4 x 5.0 kW Induktionsspulen Ø 230 mm
 Gewicht: 87 kg
 Stecker-Typ: CEE 32 (nicht im Lieferumfang)



286.425
CHF 15'850.- / R2



Gas-Griddleplatte glatt S700 - 400



mit vertiefter CNS-Platte, glatt
 B 400 x T 700 x H 295 mm
 Anschlusswert: 7.0 kW Gas
 mit Piezo-Zündung
 Bratfläche: B 320 x T 445 mm
 Gewicht: 40 kg



289.706
CHF 2'630.- / R2



Elektro-Griddleplatte glatt S700 - 400



mit vertiefter CNS-Platte, glatt
 B 400 x T 700 x H 295 mm
 Anschlusswert:
 3NAC 400V - 5.0 kW
 Bratfläche: B 320 x T 445 mm
 Gewicht: 39 kg
 Stecker-Typ: Typ 15 (nicht im Lieferumfang)



288.707
CHF 2'560.- / R2



Spritzschutz Griddleplatte S700 - B 800
285.045
CHF 130.- / R3



Spritzschutz Griddleplatte S700 - B 400
285.040
CHF 75.- / R3



Gas-Griddleplatte glatt S700 - 800



mit vertiefter CNS-Platte, glatt
B 800 x T 700 x H 295 mm
Anschlusswert: 14.0 kW Gas
mit Piezo-Zündung
Bratfläche: B 720 x T 445 mm
Gewicht: 69 kg



289.708
CHF 3'780.- / R2



Elektro-Griddleplatte glatt S700 - 800



mit vertiefter CNS-Platte, glatt
B 800 x T 700 x H 295 mm
Anschlusswert:
3NAC 400V - 10.0 kW
Bratfläche: B 720 x T 445 mm
Gewicht: 67 kg



Stecker-Typ: Typ 25 / CEE 16 (nicht im Lieferumfang)
288.708
CHF 3'860.- / R2



Gas-Griddleplatte gerillt&glatt S700 - 8



mit vertiefter CNS-Platte,
1/2 glatt und 1/2 gerillt
B 800 x T 700 x H 295 mm
Anschlusswert: 14 kW Gas
mit Piezo-Zündung
Bratfläche: B 720 x T 445 mm
Gewicht: 72 kg



289.705
CHF 3'990.- / R2



Elektro-Griddleplatte gerillt&glatt S700



mit vertiefter CNS-Platte,
1/2 glatt und 1/2 gerillt
B 800 x T 700 x H 295 mm
Anschlusswert: 3NAC 400V - 10.0 kW
Bratfläche: B 720 x T 445 mm
Gewicht: 69 kg



Stecker-Typ: Typ 25 / CEE 16 (nicht im Lieferumfang)
288.705
CHF 4'090.- / R2



Elektro-Bain-Marie Tischmod. S700 GN 1/1



mit Wassereinlaufhahn
 B 400 x T 700 x H 295 mm
 Anschlusswert: 1NAC 230V - 1.0 kW
 Beckengrösse: 1/1 GN
 Gewicht: 29 kg
 Stecker-Typ: Typ 12



288.301
CHF 1'550.- / R2



Elektro-Bain-Marie Tischmod. S700 GN 2/1



mit Wassereinlaufhahn
 B 800 x T 700 x H 295 mm
 Anschlusswert: 1NAC 230V - 2.0 kW
 Beckengrösse: 2/1 GN
 Gewicht: 40 kg
 Stecker-Typ: Typ 12



288.302
CHF 2'140.- / R2



Neutralelement Tischmodell S700 - 400



B 400 x T 700 x H 295 mm
 1 Schublade B 313 x T 545 x H 150 mm
 Gewicht: 38 kg

284.204
CHF 960.- / R2



Neutralelement Tischmodell S700 - 800



B 800 x T 700 x H 295 mm
 Gewicht: 66 kg

284.207
CHF 780.- / R2



Die Serie 900 findet ihre Anwendung in Profi-Küchen mit den grössten Produktionskapazitäten. Funktional bestens gestaltet in Elektro- oder Gasausführung mit extra grossen, handlichen Bedienknäbeln. Die hochwertige Fertigung aus Chromnickelstahl 18/10 gewährleistet einen langlebigen und professionellen Einsatz.

- Geräte aus CNS 18/10
- Bautiefe 900 mm, Höhe 850-900 mm
- Robuste und kompakte Bauart
- Geformte Frontblende mit grossen Bedienknäbeln
- Elektro- oder Gasausführung
- Alle Gasgeräte SVGW zertifiziert
- Gasherde mit Wachflamme
- Gasherde mit tiefgezogener Wanne für eine einfache Reinigung
- Wachflamme durch zusätzliche Abdeckung geschützt



Gasherde 2 Flammen, Unterbau offen



B 400 x T 900 x H 850-900 mm

Anschlusswert: 16.0 kW

2 Kochstellen:

1 x 6.0 kW / 1 x 10.0 kW

Gewicht: 66 kg

297.102

CHF 2'520.- / R2



Gasherde 4 Flammen, Unterbau offen



B 800 x T 900 x H 850-900 mm

Anschlusswert: 32.0 kW

4 Kochstellen:

2 x 6.0 kW / 2 x 10.0 kW

Gewicht: 105 kg

297.104

CHF 3'860.- / R2



Gasherde 6 Flammen, Unterbau offen



B 1200 x T 900 x H 850-900 mm

Anschlusswert: 48.0 kW

6 Kochstellen:

3 x 6.0 kW / 3 x 10.0 kW

Gewicht: 158 kg

297.106

CHF 5'340.- / R2





Gasherd 6 Flammen, Gasbackofen gross



B 1200 x T 900 x H 850-900 mm
 Anschlusswert: 61.0 kW
 6 Kochstellen: 3 x 6.0 kW / 3 x 10.0 kW
 Gasbackofen 13.0 kW
 B 1050 x T 560 x H 298 mm
 Temperaturbereich: 140 °C - 300 °C
 Gewicht: 211 kg



297.266
CHF 7'990.- / R2



Gasherd 4 Flammen, Gasbackofen GN 2/1



B 800 x T 900 x H 850-900 mm
 Anschlusswert: 40.5 kW
 4 Kochstellen: 2 x 6.0 kW / 2 x 10.0 kW
 Gasbackofen 2/1 GN - 8.5 kW
 Temperaturbereich: 140 °C - 300 °C
 Gewicht: 157 kg



297.214
CHF 5'640.- / R2



Gasherd 4 Flammen, E-Backofen GN 2/1



B 800 x T 900 x H 850-900 mm
 Anschlusswert Gas: 32.0 kW
 Anschlusswert Elektro: 3NAC 400V - 5.4 kW
 4 Kochstellen: 2 x 6.0 kW / 2 x 10.0 kW
 Elektrobackofen 2/1 GN - 5.4 kW
 Temperaturbereich: 100 °C - 300 °C
 Gewicht: 170 kg
 Stecker-Typ: Typ 15 (nicht im Lieferumfang)



297.224
CHF 6'120.- / R2



Gasherd 6 Flammen, Gasbackofen GN 2/1



mit Neutralschrank
 B 1200 x T 900 x H 850-900 mm
 Anschlusswert: 56.5 kW
 6 Kochstellen: 3 x 6.0 kW / 3 x 10.0 kW
 Gasbackofen 2/1 GN - 8.5 kW
 Temperaturbereich: 140 °C - 300 °C
 Neutralschrank offen B 350 x T 800 x H 400 mm
 Gewicht: 211 kg



297.236
CHF 7'520.- / R2



Gasherd 6 Flammen, E-Backofen GN 2/1



mit Neutralschrank
 B 1200 x T 900 x H 850-900 mm
 Anschlusswert: 48.0 kW Gas
 Anschlusswert Elektro: 3NAC 400V - 5.4 kW
 6 Kochstellen: 3 x 6.0 kW / 3 x 10.0 kW
 Elektrobackofen 2/1 GN - 5.4 kW
 Temperaturbereich: 100 °C - 300 °C
 Neutralschrank offen B 350 x T 800 x H 400 mm
 Gewicht: 220 kg



297.246
CHF 8'160.- / R2

Serie 900 > Induktion



Hitze da, wo man sie braucht und auch nur dann, wenn man sie braucht. Induktion ist Kochen mit Präzision und Komfort. Keine Vorheizphasen, keine Restwärme. Das sorgt für ein angenehmes Raumklima in der Küche.

- Sehr schnelle Ankochzeit
- Geringer Energieverbrauch
- Niedrige Wärmeentwicklung
- Geringer Reinigungsaufwand
- Hohe Leistung
- Getrennt regelbare Heizzonen



Induktionsherd 2 Felder, Unterbau offen



B 400 x T 900 x H 850-900 mm
 Anschlusswert: 3NAC 400V - 14.0 kW
 Glasfeld B 359 x T 710 mm
 2 x 7.0 kW Induktionsspulen 270 x 270 mm
 Gewicht: 77 kg
 Stecker-Typ: CEE 32 (nicht im Lieferumfang)



298.610
CHF 10'180.- / R2



Induktionsherd 4 Felder, Unterbau offen



B 800 x T 900 x H 850-900 mm
 Anschlusswert: 3NAC 400V - 28.0 kW
 Glasfeld 2 x B 359 x T 710 mm
 4 x 7.0 kW Induktionsspulen 270 x 270 mm
 Gewicht: 119 kg
 Stecker-Typ: CEE 64 (nicht im Lieferumfang)



298.615
CHF 18'850.- / R2

Geräteverbindungsset Serie 900

Kit für Verbindeung von 2 Geräten

297.001
CHF 17.- / R1



Ceranherd 2 Felder, Unterbau offen



B 400 x T 900 x H 850-900 mm
 Anschlusswert: 3NAC 400V - 8.0 kW
 2 Kochfelder à 4.0 kW, 300 x 300 mm
 Glasfeld: B 359 x T 710 mm



Gewicht: 54 kg
 Stecker-Typ: Typ 25 / CEE 16 (nicht im Lieferumfang)
298.410

CHF 4'160.- / R2



Ceranherd 4 Felder, Unterbau offen



B 800 x T 900 x H 850-900 mm
 Anschlusswert: 3NAC 400V - 16.0 kW
 4 Kochfelder à 4.0 kW, 300 x 300 mm
 Glasfeld: 2 x B 359 x T 710 mm



Gewicht: 72 kg
 Stecker-Typ: CEE 32 (nicht im Lieferumfang)
298.420

CHF 5'780.- / R2



Ceranherd 4 Felder, E-Backofen GN 2/1



B 800 x T 900 x H 850-900 mm
 Anschlusswert: 3NAC 400V - 21.4 kW
 4 Kochfelder à 4 kW, 300 x 300 mm
 Glasfeld: 2 x B 359 x T 710 mm



Backofen 2/1 GN - 5.4 kW
 Temperaturbereich: 100 °C - 300 °C
 Gewicht: 130 kg
 Stecker-Typ: CEE 32 (nicht im Lieferumfang)
298.430

CHF 7'660.- / R2



Elektroherd 2 Platten, Unterbau offen



B 400 x T 900 x H 850-900 mm
Anschlusswert: 3NAC 400V - 8.0 kW
2 Kochplatten à 4.0 kW,
300 x 300 mm
Gewicht: 68 kg
Stecker-Typ: CEE 32 (nicht im Lieferumfang)



298.202
CHF 2'820.- / R2



Elektroherd 4 Platten, Unterbau offen



B 800 x T 900 x H 850-900 mm
Anschlusswert: 3NAC 400V - 16.0 kW
4 Kochplatten à 4.0 kW, 300 x 300 mm
Gewicht: 100 kg
Stecker-Typ: CEE 32 (nicht im Lieferumfang)



298.204
CHF 4'480.- / R2



Elektroherd 4 Platten, E-Backofen GN 2/1



B 800 x T 900 x H 850-900 mm
Anschlusswert: 3NAC 400V - 21.4 kW
4 Kochplatten à 4.0 kW, 300 x 300 mm
Backofen 2/1 GN - 5.4 kW
Temperaturbereich: 100 °C - 300 °C
Gewicht: 179 kg
Stecker-Typ: CEE 64 (nicht im Lieferumfang)



298.324
CHF 6'490.- / R2



Elektroherd 6 Platten, E-Backofen GN 2/1



mit Neutralschrank
B 1200 x T 900 x H 850-900 mm
Anschlusswert: 3NAC 400V - 29.4 kW
6 Kochplatten à 4.0 kW, 300 x 300 mm
Backofen 2/1 GN - 5.4 kW
Temperaturbereich: 100 °C - 300 °C
Neutralschrank B 350 x T 800 x H 400 mm
Gewicht: 225 kg
Stecker-Typ: CEE 64 (nicht im Lieferumfang)



298.216
CHF 8'980.- / R2

Geräteverbindungsset Serie 900

Kit für Verbindung von 2 Geräten
297.001
CHF 17.- / R1



Elektro-Griddleplatte glatt S900 - 400



mit offenem Unterbau
 B 400 x T 900 x H 850-900 mm
 Anschlusswert: 3NAC 400V - 7 kW
 Bratfläche: B 355 x T 617 mm



Gewicht: 61 kg
 Stecker-Typ: Typ 25 / CEE 16 (nicht im Lieferumfang)
298.506

CHF 3'760.- / R2



Elektro-Griddleplatte gerillt S900 - 400



mit offenem Unterbau
 B 400 x T 900 x H 850-900 mm
 Anschlusswert: 3NAC 400V - 7 kW
 Bratfläche: B 355 x T 617 mm



Gewicht: 63 kg
 Stecker-Typ: Typ 25 / CEE 16 (nicht im Lieferumfang)
298.609

CHF 3'890.- / R2



Elektro-Griddleplatte glatt S900 - 800



mit offenem Unterbau
 B 800 x T 900 x H 850-900 mm
 Anschlusswert: 3NAC 400V - 14 kW
 Bratfläche: 2 x B 355 x T 617 mm



Gewicht: 104.4 kg
 Stecker-Typ: CEE 32 (nicht im Lieferumfang)
298.508

CHF 5'280.- / R2



Elektro-Griddleplatte gerillt&glatt S900



1/2 glatt, 1/2 gerillt
 mit offenem Unterbau
 B 800 x T 900 x H 850-900 mm
 Anschlusswert: 3NAC 400V - 14 kW
 Bratfläche: 2 x B 355 x T 617 mm



Gewicht: 104 kg
 Stecker-Typ: CEE 32 (nicht im Lieferumfang)
298.509

CHF 5'480.- / R2



Spritzschutz Griddleplatte S900 - B 400
299.040
CHF 78.- / R3



Spritzschutz Griddleplatte S900 - B 800
299.045
CHF 140.- / R3



Gas-Griddleplatte glatt S900 - 400



mit offenem Unterbau
B 400 x T 900 x H 850-900 mm
Anschlusswert: 8.0 kW Gas
mit Piezo-Zündung
Bratfläche: B 355 x T 617 mm
Gewicht: 63.8 kg



297.503
CHF 3'320.- / R2



Gas-Griddleplatte gerillt S900 - 400



mit offenem Unterbau
B 400 x T 900 x H 850-900 mm
Anschlusswert: Gas 8.0 kW
mit Piezo-Zündung
Bratfläche: B 355 x T 617 mm
Gewicht: 65.8 kg



297.609
CHF 3'440.- / R2



Gas-Griddleplatte glatt S900 - 800



mit offenem Unterbau
B 800 x T 900 x H 850-900 mm
Anschlusswert: 16 kW Gas
mit Piezo-Zündung
Bratfläche: 2 x B 355 x T 617 mm
Gewicht: 108 kg



297.507
CHF 5'430.- / R2



Gas-Griddleplatte gerillt & glatt S900 -



1/2 glatt, 1/2 gerillt
mit offenem Unterbau
B 800 x T 900 x H 850-900 mm
Anschlusswert: 16 kW Gas
mit Piezo-Zündung
Bratfläche: 2 x B 355 x T 617 mm
Gewicht: 108.2 kg



297.505
CHF 5'580.- / R2

GeräteverbindungsKit Serie 900

Kit für Verbindung von 2 Geräten
297.001
CHF 17.- / R1



Elektro-Standfritteuse 1 Becken 20 Liter



B 400 x T 900 x H 850-900 mm
Anschlusswert: 3NAC 400V - 18.0 kW



Beckeninhalt: 20 Liter
1 Korb à 295 x 375 x 117 mm
mit Fettauffangbehälter
Gewicht: 64 kg
Stecker-Typ: CEE 32 (nicht im Lieferumfang)

298.620
CHF 3'880.- / R2



Elektro-Standfritteuse 2 Becken 20 Liter



B 800 x T 900 x H 850-900 mm
Anschlusswert: 3NAC 400V - 36.0 kW



Beckeninhalt: 2 x 20 Liter
2 Körbe à 295 x 375 x 117 mm
mit Fettauffangbehälter
Gewicht: 100 kg
Stecker-Typ: CEE 64 (nicht im Lieferumfang)

298.960
CHF 6'120.- / R2



Ersatzkorb klein zu E-Fritteuse S900
298.621
CHF 79.- / R3



Ersatzkorb gross zu E-Fritteuse S900
298.622
CHF 105.- / R3



Gas-Standfritteuse 1 Becken 20 Liter



B 400 x T 900 x H 850-900 mm
Anschlusswert Gas: 20.0 kW
Anschlusswert Elektro: 1NAC 230V - 0.02 kW



Beckeninhalt: 20 Liter
1 Korb 295 x 375 x 140 mm
mit Fettauffangbehälter
Gewicht: 76 kg

Stecker-Typ: Typ 12
297.925
CHF 4'095.- / R2

GeräteverbindungsKit Serie 900
Kit für Verbinung von 2 Geräten
297.001
CHF 17.- / R1



Gas-Standfritteuse 2 Becken 20 Liter



B 800 x T 900 x H 850-900 mm
Anschlusswert Gas: 40.0 kW
Anschlusswert Elektro: 1NAC 230V - 0.05 kW
Beckeninhalt: 2 x 20 Liter
2 Körbe 295 x 375 x 140 mm
mit Fettauffangbehälter
Gewicht: 125 kg
Stecker-Typ: Typ 12



297.950
CHF 6'980.- / R2



Ersatzkorb klein zu Gas-Fritteuse S900
298.927
CHF 79.- / R3



Ersatzkorb gross zu Gas-Fritteuse S900
298.952
CHF 105.- / R3



Elektro-Teigwarenkocher 1 Becken GN 1/1



B 400 x T 900 x H 850-900 mm
Anschlusswert: 3NAC 400V - 9.9 kW
Beckeninhalt: 40 Liter
Wassereinlauf- und Ablaufhahn eingebaut
Gewicht: 65 kg
Stecker-Typ: Typ 25 / CEE 16 (nicht im Lieferumfang)



298.310
CHF 4'210.- / R2



Gas-Teigwarenkocher 1 Becken GN 1/1



B 400 x T 900 x H 850-900 mm
Anschlusswert: 13.8 kW Gas
Beckeninhalt: 40 Liter
Wassereinlauf- und Ablaufhahn eingebaut
Gewicht: 74 kg



297.301
CHF 3'895.- / R2



Nudelkorb GN 1/3 quer
284.113
CHF 140.- / R3



Nudelkorb GN 1/3 lang
284.123
CHF 140.- / R3



Nudelkorb GN 1/6
284.116
CHF 95.- / R3

Elektro-Bain-Marie S900 GN 1/1 + GN 1/3



mit offenem Unterbau
 B 400 x T 900 x H 850-900 mm
 Anschlusswert: 1NAC 230V - 1.4 kW
 Beckengrösse:



1 x 1/1 GN + 1 x 1/3 GN, 150 mm tief
 mit Wasserzulauf am Becken
 und Auslass am Boden

Gewicht: 55 kg
 Stecker-Typ: Typ 12

298.301

CHF 2'810.- / R2

Elektro-Bain-Marie S900 2xGN1/1+2xGN1/3



mit offenem Unterbau
 B 800 x T 900 x H 850-900 mm
 Anschlusswert: 1NAC 230V - 3.0 kW - 16A
 Beckengrösse:



2 x 1/1 GN + 2 x 1/3 GN, 150 mm tief
 mit Wasserzulauf am Becken
 und Auslass am Boden

Gewicht: 75 kg
 Stecker-Typ: Typ 23

298.302

CHF 3'490.- / R2

Neutralelement S900 - B 400



B 400 x T 900 x H 850-900 mm
 Gewicht: 38 kg

298.002

CHF 1'440.- / R2



Neutralelement mit Schublade S900 - B400

B 400 x T 900 x H 850-900 mm
 1 Schublade B 310 x T 520 x H 99 mm
 Gewicht: 52 kg

298.102

CHF 1'830.- / R2

Neutralelement S900 - B 800



B 800 x T 900 x H 850-900 mm
 Gewicht: 73 kg

298.004

CHF 1'850.- / R2



Neutralelement mit Schublade S900 - B800

B 800 x T 900 x H 850-900 mm
 1 Schublade B 710 x T 520 x H 99 mm
 Gewicht: 86 kg

298.104

CHF 2'540.- / R2

Zubehör Serie 900



Grillplatte über 1 Kochstelle S900

Gusseisen gerillt
B 420 x T 350 x H 38 mm
Gewicht: 17.1 kg
298.050
CHF 188.- / R3



Brat-/Fortkochplatte S900

Gusseisen glatt, mit Safrinne
B 420 x T 350 x H 38 mm
Gewicht: 16 kg
298.055
CHF 188.- / R3



Heizung für Teller-Wärmeschrank

B 95 x T 280 x H 310 mm
Anschlusswert: 1NAC 230V - 2.0 kW
Gewicht: 5 kg
296.065
CHF 1'210.- / R2



Flügeltür zu Unterbauten S700 & S900

B 416 x T 96 x H 456 mm
Gewicht: 3.75 kg
285.050
CHF 270.- / R2



Sockelblende pro Laufmeter

200.930
CHF 250.- / R3



2 Schubladen zu Unterbauten S700 & S900

B 360 x T 800 x H 370 mm
Gewicht: 20 kg
284.400
CHF 1'370.- / R2



Handlauf S900 - 800 mm

B 800 x T 80 x H 55 mm
Gewicht: 5.2 kg
294.460
CHF 310.- / R2

Breite 1600 mm , Gewicht 10.4kg
294.461
CHF 580.- / R2

Breite 2000 mm , Gewicht 13 kg
294.462
CHF 740.- / R2

Breite 2400 mm , Gewicht 15.6 kg
294.463
CHF 840.- / R2

Ablaufsystem zu Gasherd 298.102
298.032
CHF 126.- / R3

Ablaufsystem zu Gasherd 298.104
298.034
CHF 184.- / R3

Ablaufsystem zu Gasherd 298.106
298.036
CHF 238.- / R3

Kochkessel



- Korpus aus 1.2 - 1.5 mm starkem CNS 14301
- Kessel aus 2 mm starkem CNS 14404
- Mit Mischbatterie für Warm- und Kaltwasser
- Anschlussstutzen für Wasser 10 mm
- Trichterarmaturen mit Sicherheitsventil (auf 0.5 bar geeicht) zur Drucküberwachung und Ablassventil
- 3 Schalterstellungen (Aus, Teillast 50%, Vollast 100%)
- Automatische Abschaltung bei Störungen
- Thermostat für Regelung der Kochtemperatur
- Automatische Wasserstandskontrolle im Zwischenmantel

Gas-Kochkessel, indirekte Beheizung

- Gas-Beheizung durch Edelstahlbrenner mit hohem Wirkungsgrad
- Piezo Zündung
- Gaszufuhr für die Brenner wird durch ein Gas-Mehrfachstellgerät gewährleistet

Liter	Masse (BxTxH)	Kesselmasse mm	Anschlusswert Gas	Gewicht	Preis / R2	Art.-Nr.
60	800 x 700 x 900	Ø 400 H 475	15.5 kW	105	CHF 8'995.-	254.050G
100	800 x 900 x 900	Ø 600 H 415	21.0 kW	140	CHF 11'140.-	254.100G
150	800 x 900 x 900	Ø 600 H 540	21.0 kW	150	CHF 11'790.-	254.150G
220	1000 x 1150 x 900	Ø 750 H 520	34.5 kW	226	CHF 18'510.-	254.200G
342	1150 x 1300 x 900	Ø 900 H 570	48.0 kW	265	CHF 21'510.-	254.300G
480	1150 x 1300 x 900	Ø 900 H 780	58.0 kW	305	CHF 28'440.-	254.500G

Elektro-Kochkessel, indirekte Beheizung

- Elektroheizung durch gussgekapselte „Incoloy 800“
- Widerstände aus Speziallegierung
- Hohe Heizlastung laut den CE-DIN 18855 Normen für Schnellkochgeräte

Liter	Masse (BxTxH)	Kesselmasse mm	E-Anschlusswert	Gewicht	Preis / R2	Art.-Nr.
60	800 x 700 x 900	Ø 400 H 475	3NAC 400V - 9.0 kW	88	CHF 8'680.-	254.050E
100	800 x 900 x 900	Ø 600 H 415	3NAC 400V - 16.0 kW	140	CHF 10'740.-	254.100E
150	800 x 900 x 900	Ø 600 H 540	3NAC 400V - 18.0 kW	150	CHF 11'310.-	254.150E
220	1000 x 1150 x 900	Ø 750 H 520	3NAC 400V - 32.0 kW	235	CHF 18'030.-	254.200E
342	1150 x 1300 x 900	Ø 900 H 570	3NAC 400V - 36.0 kW	280	CHF 21'150.-	254.300E
480	1150 x 1300 x 900	Ø 900 H 780	3NAC 400V - 36.0 kW	300	CHF 28'280.-	254.500E

Kippbratpfannen



- Tiegel aus CNS 18/10
- Wassereinlaufgarnitur
- Höhenverstellbare FüÙe

Gas-Kippbratpfannen

- Gasbeheizung durch Rohrbrenner aus CNS
- Zündung mit Pilotflamme
- Sicherheitssystem mit Thermoelement
- Thermostatisch geregeltes Gasventil 100° C bis 300° C
- Piezo Zündung
- Anschluss Elektro: 1NAC 230V bei motorischer Kippung

Liter	Kippung	Masse (BxTxH)	Tiegelmasse (BxTxH)	Anschlusswert Gas	Gewicht	Preis / R2	Art.-Nr.
82	handrad	800 x 900 x 900	720 x 610 x 225	20 kW	139	CHF 8'995.-	252.080G
82	motorisch	800 x 900 x 900	720 x 610 x 225	20 kW	143	CHF 11'350.-	253.080G
150	handrad	1200 x 900 x 900	1100 x 610 x 225	30.0 kW	222	CHF 15'390.-	252.150G
150	motorisch	1200 x 900 x 900	1100 x 610 x 225	30.0 kW	226	CHF 17'750.-	253.150G

Elektro-Kippbratpfannen

- Elektro mit Heizwiderständen aus „Incoloy 800“
- Temperaturregelung 45° C bis 300° C über Thermostat
- Tragestruktur CNS 18/10
- Bei Störung Unterbrechung der Stromzufuhr

Liter	Kippung	Masse (BxTxH)	Tiegelmasse (BxTxH)	Anschlusswert	Gewicht	Preis / R2	Art.-Nr.
82	handrad	800 x 900 x 900	720 x 610 x 225	3NAC 400V - 9.9 kW	143	CHF 9'620.-	252.080E
82	motorisch	800 x 900 x 900	720 x 610 x 225	3NAC 400V - 9.9 kW	147	CHF 11'740.-	253.080E
150	handrad	1200 x 900 x 900	1100 x 610 x 225	3NAC 400V - 14.8 kW	218	CHF 15'580.-	252.150E
150	motorisch	1200 x 900 x 900	1100 x 610 x 225	3NAC 400V - 14.8 kW	222	CHF 18'410.-	253.150E

Monoblock-Herde



So individuell wie Ihre Bedürfnisse sind, so individuell lassen sich die Bartscher Monoblock-Herde gestalten.

Leistung

Ob Induktion, Glaskeramik oder Gas. Ob analoge oder digitale Bedienung. Jeder Küchenchef hat seine eigenen Präferenzen. Egal wo Ihre Präferenzen liegen, die höchst leistungsfähigen Komponenten der Bartscher Monoblock-Herde bieten Ihnen die gewünschte Performance.

Dauerhaftigkeit

Die Bartscher Monoblock-Herde scheuen sich nicht vor dem nagenden Zahn der Zeit. Eine Abdeckung aus 3mm starkem Edelstahl, hochwertige Komponenten und hochpräzise Produktionstechnologien machen die langlebigen Monoblock-Herde zu einem dauerhaften Partner in Ihrer Küche.

Design

Die einzigartige V-Form macht die Bartscher Monoblock-Herde zum Design-Highlight in Ihrer Küche. Die ästhetischen Feinheiten der Bartscher Monoblock-Herde verleihen Ihrer Küche einen neuen Glanz. Dank der Möglichkeit zur Einfärbung einzelner Teile (z.B. Bedienblende) entscheiden Sie ganz individuell, wie Ihr Design-Highlight im Detail aussehen soll.



Technische Eigenschaften

- Komplett aus Edelstahl AISI 304 (Werkstoff-Nr. 1.4301)
- Frontblende mit grossen Bedienknöpfen
- Abdeckung aus 3 mm starkem Edelstahl
- Einfache Reinigung durch hygienisch abgerundete Ecken



Offerten auf Anfrage!



Mit den Gas-Wokherden von Bartscher lassen sich asiatische Gerichte und Eigenkreationen schnell und gesund zubereiten. Die Hitze ist unmittelbar verfügbar und durch die unterschiedliche Temperaturverteilung im Wok selbst lassen sich die Speisen auf den Punkt garen.



Gas-Wok-Tischherd, 1 Brenner à 11.5 kW

CNS 18/10
1 Hochleistungs-Brenner mit 11.5 kW, manuelle Zündung
Brenner ohne Werkzeug herausnehmbar
Brenner thermoelektrisch gesichert
Fettauffangschale unter den Brennermulden
Abnehmbarer Wokringaufsatz, Ø 290 mm innen
Kochstelle ohne Wokringaufsatz: für Töpfe ab Ø 200 mm
Füße höhenverstellbar
Anschlusswert: 11.5 kW
Abmessungen: B 400 x T 600 x H 415 mm
Gewicht: 27.5 kg
105.2300
CHF 1'520.- / R1



Gas-Wokherd GWH2, 2 Brenner à 11.5 kW

CNS 18/10
2 Hochleistungs-Brenner à 11.5 kW, manuelle Zündung
Brenner ohne Werkzeug herausnehmbar
Brenner thermoelektrisch gesichert
Fettauffangschale unter den Brennermulden
2 abnehmbare Wokringaufsätze, Ø 290 mm innen
Kochstellen ohne Wokringaufsatz: für Töpfe ab Ø 200 mm
Unterbau mit höhenverstellbaren Füßen
Anschlusswert: 23 kW
Abmessungen: B 900 x T 600 x H 960 mm
Gewicht: 58 kg
105.2100
CHF 2'720.- / R1



Gas-Wokherd GWH3, 3 Brenner à 11.5 kW

CNS 18/10
3 Hochleistungs-Brenner à 11.5 kW, manuelle Zündung
Brenner ohne Werkzeug herausnehmbar
Brenner thermoelektrisch gesichert
Fettauffangschale unter den Brennermulden
3 abnehmbare Wokringaufsätze, Ø 290 mm innen
Kochstellen ohne Wokringaufsatz: für Töpfe ab Ø 200 mm
Unterbau mit höhenverstellbaren Füßen
Anschlusswert: 34.5 kW
Abmessungen: B 1500 x T 600 x H 960 mm
Gewicht: 85 kg
105.3100
CHF 3'690.- / R1





Gas-Hockerkocher 1 Flamme 14 kW



Gehäuse CNS 18/10
Anschlusswert: 14.0 kW
Rippenrahmen aus CNS
Brenner mit Zündflamme und Züandsicherung
Auffangschale
Abmessungen: B 600 x T 600 x H 500 mm
Gewicht: 21 kg



113.010
CHF 1'230.- / R1



Elektro-Hockerkocher 1 Platte ø 400 mm



Edelstahl
Kochplatte Ø 400 mm
Anschlusswert: 3NAC 400V - 5.0 kW
Abmessungen: B 570 x T 590 x H 515 mm
Gewicht: 34.2 kg
Stecker-Typ: Typ 15 (nicht im Lieferumfang)



105.325
CHF 1'350.- / R1

Schlauch und Regler 50 mbar

für Flüssiggas G30/31
150.3000
CHF 45.- / R1

Hi-Light-Salamander



Gegenüber herkömmlichen Salamandern bieten die renommierten Hi-Light Salamander von Bartscher eine Energieeinsparung von bis zu 65%. Dank der geringen Abwärme wird in den Küchen ein angenehmeres Arbeitsklima geschaffen. Die Salamander sind äusserst bedienungsfreundlich und besitzen eine auffällig schnelle Aufheizzeit von etwa fünf Sekunden. Integriert sind eine automatische Abschaltung mit akustischem Signal und eine Memory-Funktion des Timers, was bedeutet, dass die vorhergehende Zeiteinstellung behalten wird und erneut gewählt werden kann.

- Energieeinsparung von 65% gegenüber herkömmlichen Salamander
- Wenig Abwärme
- Bedienungsfreundlich
- Schnelle Aufheizzeit (ca. 5 s)
- Wahlmöglichkeit ob volle oder nur 1/3 Heizleistung (für kleine Speisen)
- Automatische Abschaltung mit akustischem Signal
- Memory-Funktion des Timers (vorherige Zeiteinstellung wieder wählen)



Hi-Light-Salamander GN 1/1



Touch-Screen Bedienung
3 Heizelemente, mit Warmhaltefunktion
Edelstahl
3 einstellbare Zeitprogramme
Höhenverstellbares Heizelement
Grillrost B 560 x T 358 mm
Anschlusswert: 3NAC 400V - 4.5 kW
Abmessungen: B 570 x T 530 x H 520 mm
Inklusive Wandbefestigung
Gewicht: 50 kg
Stecker-Typ: Typ 15 (nicht im Lieferumfang)
100.573
CHF 3'560.- / R2



Hi-Light-Salamander GN 1/1, Tellererk.



mit Tellererkennung
Touch-Screen Bedienung
3 Heizelemente, mit Warmhaltefunktion
Edelstahl
3 einstellbare Zeitprogramme
Höhenverstellbares Heizelement
Grillrost B 560 x T 358 mm
Anschlusswert: 3NAC 400V - 4.5 kW
Abmessungen: B 570 x T 530 x H 520 mm
Inklusive Wandbefestigung
Gewicht: 50 kg
Stecker-Typ: Typ 15 (nicht im Lieferumfang)
100.573T
CHF 3'920.- / R2



Die Resultate einer Vergleichsmessung in einem Gastronomiebetrieb über 4 Wochen zwischen einem herkömmlichen Salamander GN 1/1 und dem Bartscher Hi-Light-Salamander 100.573 und 100.573T

	Verbrauch kWh/Tag	Verbrauch kWh/Jahr**	CHF/Tag*	CHF/Jahr*
Herkömmlicher Salamander	20.2	6464	4.04	1'292.80
Bartscher High-Light Salamander	7.0	2240	1.40	448
Einsparung	13.2	4224	2.38	844.80

* Annahme: 1 kW = 0.20 CHF (inkl. Leistungsanteil)

** 320 Arbeitstage



Hi-Light-Salamander GN 2/3



2 Heizelemente
Edelstahl
Höhenverstellbares Heizelement
Grillrost B 390 x T 305 mm
Anschlusswert: 1NAC 230V - 3.0 kW - 13A
Abmessungen: B 400 x T 530 x H 515 mm
Inklusive Wandbefestigung
Gewicht: 30 kg
Stecker-Typ: Typ 23
100.562
CHF 2'700.- / R2



Hi-Light-Salamander GN 1/1, Knebelbed.



3 Heizelemente, mit Warmhaltefunktion
Edelstahl
Höhenverstellbares Heizelement
Grillrost B 560 x T 358 mm
Anschlusswert: 3NAC 400V - 4.5 kW
Abmessungen: B 570 x T 500 x H 520 mm
Inklusive Wandbefestigung
Gewicht: 50 kg
Stecker-Typ: Typ 15 (nicht im Lieferumfang)
100.563
CHF 3'560.- / R2



Hi-Light-Salamander GN 4/3



Touch-Screen Bedienung
4 Heizelemente, mit Warmhaltefunktion
Edelstahl
3 einstellbare Zeitprogramme
Höhenverstellbares Heizelement
Grillrost B 725 x T 358 mm
Anschlusswert: 3NAC 400V - 6.0 kW
Abmessungen: B 745 x T 600 x H 515 mm
Inklusive Wandbefestigung
Gewicht: 56 kg
Stecker-Typ: Typ 25 / CEE 16 (nicht im Lieferumfang)
100.574
CHF 4'410.- / R2



Hi-Light-Salamander GN 4/3, Tellererk.



mit Tellererkennung
Touch-Screen Bedienung
4 Heizelemente, mit Warmhaltefunktion
Edelstahl
3 einstellbare Zeitprogramme
Höhenverstellbares Heizelement
Grillrost B 725 x T 358 mm
Anschlusswert: 3NAC 400V - 6.0 kW
Abmessungen: B 745 x T 600 x H 515 mm
Inklusive Wandbefestigung
Gewicht: 56 kg
Stecker-Typ: Typ 25 / CEE 16 (nicht im Lieferumfang)
100.574T
CHF 4'820.- / R2





Elektro-Salamander 100

Chromnickelstahl
Zeitschaltuhr
Simmerstat
Grillrost B 445 x T 250
Nutzhöhe 140 mm
Anschlusswert: 1NAC 230 V - 2.0 kW
Abmessungen: B 610 x T 305 x H 280 mm
Inklusive 1 Rost, 1 Fettauffangschale
Gewicht: 14 kg
Stecker-Typ: Typ 12
151.5001
CHF 360.- / R1



Elektro-Salamander 500

Gehäuse Edelstahl
Infrarot-Strahlungsheizkörper
Heizelement höhenverstellbar
Kontrolllampe
Simmerstat
Grillrost B 445 x T 325 mm
Fettauffangschale
Anschlusswert: 1NAC 230V - 2.8 kW - 13A
Abmessungen: B 470 x T 510 x H 530 mm
Gewicht: 38.8 kg
Stecker-Typ: Typ 23
151.510
CHF 910.- / R1



Elektro-Salamander 512, GN 1/1

2 Infrarot-Strahlungsheizzonen getrennt schaltbar
Heizelement höhenverstellbar
Kontrolllampe
Simmerstat
Grillrost B 530 x T 365 mm
Fettauffangschale
Anschlusswert: 3NAC 400V - 3.9 kW
Abmessungen: B 650 x T 480 x H 560 mm
Gewicht: 51 kg
Stecker-Typ: Typ 15 (nicht im Lieferumfang)
100.512
CHF 2'980.- / R1

Wandbefestigung zu Salamander 100.512

100.513
CHF 85.- / R3



Gas-Salamander 520

festes Heizelement
Beschickungsfläche stufenlos höhenverstellbar
Auffangschale und Grillrost
Anschlusswert: Gas 5.0 kW
Abmessungen: B 630 x T 380 x H 580 mm
Gewicht: 51 kg
100.520
CHF 2'980.- / R1

Wandbefestigung zu Salamander 100.520

100.521
CHF 290.- / R3



Sous-Vide-Garer 25 Liter, SV-G25L



Material: Edelstahl
 1 Becken, Beckenmasse: B 300 x T 500 x H 200 mm
 Beckeninhalte: 25 Liter
 Timer
 Trockenlaufschutz
 Memory-Funktion mit 5 Speicherplätzen
 Akustischer Timer
 Anschlusswert: 1NAC 230V - 2 kW
 B 345 x T 575 x H 317 mm
 Inklusive: Halterung / Gestell für Vakuumierbeutel
 Gewicht: 9.5 kg
 Stecker-Typ: Typ 12
115.130
CHF 790.- / R1



Sous-Vide-Garer 16 Liter, SV-G16L



Material: Edelstahl
 1 Becken, Beckenmasse: B 300 x T 330 x H 200 mm
 Beckeninhalte: 16 Liter
 Timer
 Trockenlaufschutz
 Memory-Funktion mit 5 Speicherplätzen
 Akustischer Timer
 Anschlusswert: 1NAC 230V - 2 kW
 B 345 x T 400 x H 317 mm
 Inklusive: Halterung / Gestell für Vakuumierbeutel
 Gewicht: 7.5 kg
 Stecker-Typ: Typ 12
115.131
CHF 625.- / R1



Sous-Vide-Stick 15 Liter, SV-ST15L



Die kompakte Alternative zum herkömmlichen Sous-Vide-Garer
 Mit den passenden Töpfen ist der handliche Sous-Vide-Stick flexibel
 an vielen Orten einsetzbar und somit ideal für den mobilen Einsatz.
 Material: Edelstahl, Kunststoff
 Temperaturbereich: 0 °C bis 95 °C
 Temperaturregelung: Elektronisch, in 0,5 °C-Stufen
 Zeiteinstellung: 1 Minute - 59 Stunden und 59 Minuten
 Intervalle Zeiteinstellung: 1 Minute
 Für Töpfe, Tiefe min. 190 mm, Wassermenge max.: 15 Liter
 Timer
 Trockenlaufschutz
 Memory-Funktion
 Signalton bei Ablauf der Zeit
 Anschlusswert: 1NAC 230V - 1.3 kW
 B 68 x T 135 x H 375 mm
 Gewicht: 1.1 kg
 Stecker-Typ: Typ 12
115.133
CHF 165.- / R1



Niedertemperaturarger CaldoLux 3 x GN1/1

Kapazität: 3 x GN 1/1
 Tragbar, stapelbar, überall einsatzbereit
 Vollständig aus Chromnickelstahl
 Türbandung links, wechselbar
 Robuste Tür mit Magnetverschluss
 Garraum mit abgerundeten Ecken
 Digitale Bedieneinheit
 COOK-Funktion - für Niedertemperaturgaren bis max. 120 °C
 HOLD-Funktion zum gradgenauen Warmhalten
 Kerntemperaturfühler serienmässig
 Abmessung: B 436 x T 645 x H 409 mm
 Anschlusswert: 1NAC 230V - 0.76 kW
 Abstand zwischen den Blechen: 67 mm
 Gewicht: 25 kg
 Stecker-Typ: Typ 12
XCH-030
CHF 1'860.- / R1



Niedertemperaturarger 3x600/400 o. GN1/1

Material Edelstahl
 Tür mit Magnetverschluss
 Türbandung links, wechselbar
 Tragegriffe - seitlich je 2 Stück
 Garraum mit abgerundeten Ecken
 Einschübe: 3 x GN 1/1 oder 600 x 400 mm, bis zu 65 mm tief
 Auflageschienen herausnehmbar zur einfachen Reinigung
 Abstand zwischen den Blechen: 80 mm
 Kerntemperaturfühler
 Temperaturbereich: 30 °C - 110 °C
 Digitale Bedieneinheit
 COOK-Funktion - für Niedertemperaturgaren bis max. 110 °C
 HOLD-Funktion - zum temperaturgenauen Warmhalten
 Anschlusswert: 1NAC 230V - 1.2 kW
 B 505 x T 715 x H 415 mm
 Inklusive 1 Paar Auflageschienen zur Nutzung von 600 x 400 Blechen
 Gewicht: 25 kg
 Stecker-Typ: Typ 12
120.792
CHF 2'180.- / R1



Niedertemperaturarger Cook&Hold 5x GN1/1

Kapazität: 5 x GN 1/1
 Tragbar, stapelbar, überall einsatzbereit
 Vollständig aus Chromnickelstahl
 Türbandung rechts, wechselbar
 Robuste Tür mit Magnetverschluss
 Garraum mit abgerundeten Ecken
 Digitale Bedieneinheit
 COOK-Funktion - für Niedertemperaturgaren bis max. 120 °C
 HOLD-Funktion zum gradgenauen Warmhalten
 Kerntemperaturfühler serienmässig
 Abmessung: B 445 x T 633 x H 571 mm
 Anschlusswert: 1NAC 230V - 1.0 kW
 Abstand zwischen den Blechen: 75 mm
 Gewicht: 31 kg
 Stecker-Typ: Typ 12
XCH-050
CHF 2'790.- / R1

pizza & pasta



Pizzaöfen SuperTop



SuperTop - der Name dieser Pizzaöfen-Linie ist Programm. Dank fortschrittlichen technischen Eigenschaften, einem bis ins kleinste Detail gepflegten Design, einer intuitiven Bedienung und nicht zuletzt dank einer hervorragenden Backleistung spielen die SuperTop-Öfen in der Königsklasse der Pizzaöfen.

- Komplett aus Edelstahl
- Schamottsteinboden
- Ideale Ausleuchtung der Backkammer dank zweiseitiger Innenbeleuchtung
- Geringer Energieverbrauch dank optimaler Isolation und Wärmerückgewinnung
- Eingebautes Absaugsystem (manuell oder automatisch gesteuert) für idealen Abzug der Backdämpfe
- Intuitive Bedienung durch ein 7" Display sowie über einen stufenlosen Drehknopf
- Elektronische Temperaturkontrolle bis 450° C
- Programmierbare Autostart-Funktion mit zwei Einschaltzeiten pro Tag
- Selbstreinigungsprogramm
- Frontfläche in verschiedenen Farben erhältlich
- Stapelbar bis zu 3 Öfen



Pizzaofen SuperTop 435, 1 Kammer

B 1083 x T 1165 x H 390
Masse Backkammer: B 759 x T 738 x H 135 mm
Kapazität: 4 Pizzen Ø 35 cm
Temperaturbereich: bis 450°C
Anschlusswert: 3NAC 400V - 8.2 kW
Gewicht: 155 kg
Stecker-Typ: Typ 25 / CEE 16 (nicht im Lieferumfang)
204.435
CHF 7'860.- / R1



Pizzaofen SuperTop 635S, 1 Kammer

B 1083 x T 1515 x H 390
Masse Backkammer: B 759 x T 1088 x H 135 mm
Kapazität: 6 Pizzen Ø 35 cm
Temperaturbereich: bis 450°C
Anschlusswert: 3NAC 400V - 10.6 kW
Gewicht: 193 kg
Stecker-Typ: CEE 32 (nicht im Lieferumfang)
204.635S
CHF 8'610.- / R1



Pizzaofen SuperTop 635L, 1 Kammer

B 1460 x T 1165 x H 390
Masse Backkammer: B 1136 x T 738 x H 135 mm
Kapazität: 6 Pizzen Ø 35 cm
Temperaturbereich: bis 450°C
Anschlusswert: 3NAC 400V - 14.5 kW
Gewicht: 199 kg
Stecker-Typ: CEE 32 (nicht im Lieferumfang)
204.635L
CHF 8'850.- / R1





Pizzaofen SuperTop 935, 1 Kammer

B 1460 x T 1515 x H 390
 Masse Backkammer: B 1136 x T 1088 x H 135 mm
 Kapazität: 9 Pizzen Ø 35 cm
 Temperaturbereich: bis 450°C
 Anschlusswert: 3NAC 400V - 19.0 kW
 Gewicht: 250 kg
 Stecker-Typ: CEE 32 (nicht im Lieferumfang)
204.935
CHF 9'880.- / R1

Unterbauten zu Pizzaöfen SuperTop

- Gehäuse/Struktur aus Stahlblech, schwarz lackiert
- Flügeltüren bei geschlossenen Unterbauten aus Edelstahl
- Auf 4 Lenkrollen, davon 2 mit Feststellbremse

- Korpushöhe 490 mm
- Gesamthöhe verstellbar von 640 bis 990 mm (25 mm Schritte) dank teleskopisch verstellbaren Füßen

- Empfohlene Höhen der Unterbauten:
 Ofen mit 1 Kammer: 940 mm
 Ofen mit 2 Kammern: 790 mm
 Ofen mit 3 Kammern: 640 mm



Offener Unterbau zu SuperTop 435
 B 1080 x T 950 x H 640 - 990 mm
 Gewicht: 73 kg
204.425
CHF 1'840.- / R1

Unterbau neutral zu SuperTop 435
 B 1080 x T 950 x H 640 - 990 mm
 Gewicht: 107 kg
207.5100
CHF 2'510.- / R1

Unterbau beheizt zu SuperTop 435
 B 1080 x T 950 x H 640 - 990 mm
 Gewicht: 109 kg
 1 NAC 230V - 0.6 kW
 Stecker-Typ: Typ 12
207.5101
CHF 3'150.- / R1

Offener Unterbau zu SuperTop 635S
 B 1080 x T 1300 x H 640 - 990 mm
 Gewicht: 83 kg
204.426
CHF 1'960.- / R1

Unterbau neutral zu SuperTop 635S
 B 1080 x T 1300 x H 640 - 990 mm
 Gewicht: 117 kg
207.5102
CHF 2'680.- / R1

Unterbau beheizt zu SuperTop 635S
 B 1080 x T 1300 x H 640 - 990 mm
 Gewicht: 119 kg
 1NAC 230V - 0.6 kW
 Stecker-Typ: Typ 12
207.5103
CHF 3'320.- / R1

Offener Unterbau zu SuperTop 635L
 B 1480 x T 950 x H 640 - 990 mm
 Gewicht: 88 kg
204.427
CHF 1'980.- / R1

Unterbau neutral zu SuperTop 635L
 B 1480 x T 950 x H 640 - 990 mm
 Gewicht: 156 kg
207.5104
CHF 340.- / R1

Unterbau beheizt zu SuperTop 635L
 B 1480 x T 950 x H 640 - 990 mm
 Gewicht: 160 kg
 1NAC 230V - 0.8 kW
 Stecker-Typ: Typ 12
207.5105
CHF 4'210.- / R1

Offener Unterbau zu SuperTop 935
 B 1480 x T 1300 x H 640 - 990 mm
 Gewicht: 88 kg
204.428
CHF 2'080.- / R1

Unterbau neutral zu SuperTop 935
 B 1480 x T 1300 x H 640 - 990 mm
 Gewicht: 173 kg
207.5106
CHF 3'140.- / R1

Unterbau beheizt zu SuperTop 935
 B 1480 x T 1300 x H 640 - 990 mm
 Gewicht: 177 kg
 1NAC 230V - 0.8 kW
 Stecker-Typ: Typ 12
207.5107
CHF 4'310.- / R1

Einhängegestell zu Unterbau
 5 Auflagen 600/400mm
 Passend zu Unterbauten 204.425 & 204.426
204.421
CHF 430.- / R1

Einhängegestell doppelt zu Unterbau
 2 x 5 Auflagen 600/400mm
 Passend zu Unterbauten 204.427 & 204.428
204.422
CHF 860.- / R1

Pizzaöfen „Standard“



- Elektromechanische Thermostate bis 450° C
- Schamottsteinboden
- Innenbeleuchtung
- Ober- und Unterhitze getrennt schaltbar
- Sicherheitsthermostat
- Gepanzerte Heizwiderstände



Einkammer-Pizzaofen E4

B 980 x T 920 x H 420 mm
Backkammer: B 700 x T 700 x H 150 mm
4 Pizzen Ø 33 cm
Temperatur: 450 °C
Anschlusswert: 3NAC 400 V - 4.8 kW
Gewicht: 78 kg
Stecker-Typ: Typ 25 / CEE 16 (nicht im Lieferumfang)
202.433
CHF 1'550.- / R1



Einkammer-Pizzaofen E6

B 980 x T 1270 x H 420 mm
Backkammer: B 700 x T 1050 x H 150 mm
6 Pizzen Ø 33 cm
Temperatur: 450 °C
Anschlusswert: 3NAC 400 V - 7.2 kW
Gewicht: 108 kg
Stecker-Typ: Typ 25 / CEE 16 (nicht im Lieferumfang)
202.633
CHF 1'990.- / R1



Einkammer-Pizzaofen E6L

B 1310 x T 920 x H 420 mm
Backkammer: B 1050 x T 700 x H 150mm
6 Pizzen Ø 33 cm
Temperatur: 450 °C
Anschlusswert: 3NAC 400 V - 8.0 kW
Gewicht: 117 kg
Stecker-Typ: CEE 32 (nicht im Lieferumfang)
202.633L
CHF 2'140.- / R1



Einkammer-Pizzaofen E9

B 1310 x T 1270 x H 420 mm
Backkammer: B 1050 x T 1050 x H 150 mm
9 Pizzen Ø 33 cm
Temperatur: 450 °C
Anschlusswert: 3NAC 400 V - 12.0 kW
Gewicht: 148 kg
Stecker-Typ: CEE 32 (nicht im Lieferumfang)
202.933
CHF 2'650.- / R1



Zweikammer-Pizzaofen E8



B 980 x T 920 x H 760 mm
 Backkammer: 2 x B 700 x T 700 x H 150 mm
 2 x 4 Pizzen Ø 33 cm



Temperatur: 450 °C
 Anschlusswert: 3NAC 400 V - 9.6 kW
 Gewicht: 123 kg
 Stecker-Typ: Typ 25 / CEE 16 (nicht im Lieferumfang)

202.833
CHF 2'810.- / R1



Zweikammer-Pizzaofen E12



B 980 x T 1270 x H 760 mm
 Backkammer: 2 x B 700 x T 1050 x H 150 mm
 2 x 6 Pizzen Ø 33 cm



Temperatur: 450 °C
 Anschlusswert: 3NAC 400 V - 14.4 kW
 Gewicht: 178 kg
 Stecker-Typ: CEE 32 (nicht im Lieferumfang)

202.1233
CHF 3'410.- / R1



Zweikammer-Pizzaofen E12L



B 1310 x T 920 x H 760 mm
 Backkammer: 2 x B 1050 x T 700 x H 150 mm
 2 x 6 Pizzen Ø 33 cm



Temperatur: 450 °C
 Anschlusswert: 3NAC 400 V - 16.0 kW
 Gewicht: 230 kg
 Stecker-Typ: CEE 32 (nicht im Lieferumfang)

202.1233L
CHF 3'710.- / R1



Zweikammer-Pizzaofen E18



B 1310 x T 1270 x H 760 mm
 Backkammer: 2 x B 1050 x T 1050 x H 150 mm
 2 x 9 Pizzen Ø 33 cm



Temperatur: 450 °C
 Anschlusswert: 3NAC 400 V - 24.0 kW
 Gewicht: 243 kg
 Stecker-Typ: CEE 64 (nicht im Lieferumfang)

202.1833
CHF 4'530.- / R1

Untergestelle zu Pizzaöfen



Untergestell zu Pizzaöfen E4 & E8

für Modell 202.433, 202.833
B 950 x T 780 x H 850 mm
202.304
CHF 490.- / R1



Untergestell zu Pizzaöfen E6L & E12L

für Modell 202.633L, 202.1233L
B 1300 x T 780 x H 850 mm
202.316
CHF 570.- / R1



Untergestell zu Pizzaöfen E6 & E12

für Modell 202.633, 202.1233
B 950 x T 1130 x H 850 mm
202.306
CHF 570.- / R1



Untergestell zu Pizzaöfen E9 & E18

für Modell 202.933, 202.1833
B 1300 x T 1130 x H 850 mm
202.309
CHF 695.- / R1



Pizzaöfen Pratico



- Elektromechanische Thermostate bis 400° C
- Ober- und Unterhitze getrennt schaltbar
- Schamottsteinboden
- Sicherheitsthermostat
- Gepanzerte Heizwiderstände
- Innenbeleuchtung



Pizzaofen Pratico C 641



B 882 x T 573 x H 390
 Masse Backkammer: B 630 x T 430 x H 125 mm
 Kapazität: 2 Pizzen Ø 30 cm
 Temperaturbereich: bis 400°C
 Anschlusswert: 1NAC 230V - 3.5 kW
 Gewicht: 60 kg
 Stecker-Typ: Typ 23



207.641
CHF 1'940.- / R1



Pizzaofen Pratico C 642



B 882 x T 573 x H 733
 Masse Backkammern: B 630 x T 430 x H 125 mm
 Kapazität: 2 x 2 Pizzen Ø 30 cm
 Temperaturbereich: bis 400°C
 Anschlusswert: 2 x 1NAC 230V - 3.5 kW
 Gewicht: 110 kg
 Stecker-Typ: 2x Typ 23



207.642
CHF 3'800.- / R1



Pizzaofen Pratico C 643



B 882 x T 573 x H 1073
 Masse Backkammern: B 630 x T 430 x H 125 mm
 Kapazität: 3 x 2 Pizzen Ø 30 cm
 Temperaturbereich: bis 400°C
 Anschlusswert: 3 x 1NAC 230V - 3.5 kW
 Gewicht: 160 kg
 Stecker-Typ: 3x Typ 23



207.643
CHF 5'720.- / R1



Einkammer-Pizzaofen Mini 1

Ausführung Edelstahl
Backkammer:
B 410 x T 370 x H 90 mm, 1 Pizza Ø 35 cm
mit Boden aus hitzebeständigem Stein
Temperatur bis 300 °C
mit Timer
Anschlusswert: 1NAC 230V - 2.0 kW
Abmessungen: B 545 x T 500 x H 230 mm
Gewicht: 18.8 kg
Stecker-Typ: Typ 12
203.510
CHF 495.- / R1



Zweikammer-Pizzaofen Mini 2

Ausführung Edelstahl
2 Backkammern à je:
B 410 x T 370 x H 90 mm, 1 Pizza Ø 35 cm
mit Boden aus hitzebeständigem Stein
Temperatur bis 300 °C
mit Timer
Anschlusswert: 1NAC 230V - 2.7 kW - 13A
Abmessungen: B 545 x T 500 x H 380 mm
Gewicht: 27.7 kg
Stecker-Typ: Typ 23
203.500
CHF 735.- / R1



Einkammer-Pizzaofen Mini Plus 1

Ausführung Edelstahl
Backkammer:
B 410 x T 370 x H 90 mm, 1 Pizza Ø 35 cm
mit Boden aus hitzebeständigem Stein
Ober- und Unterhitze getrennt regelbar
Temperatur bis 300 °C
Innenbeleuchtung
Anschlusswert: 1NAC 230V - 2.0 kW
Abmessungen: B 570 x T 470 x H 250 mm
Gewicht: 20 kg
Stecker-Typ: Typ 12
203.531
CHF 610.- / R1



Zweikammer-Pizzaofen Mini Plus 2

Ausführung Edelstahl
2 Backkammern à je:
B 410 x T 370 x H 90 mm, 1 Pizza Ø 35 cm
mit Boden aus hitzebeständigem Stein
Ober- und Unterhitze getrennt regelbar
Temperatur bis 300 °C
Innenbeleuchtung
Anschlusswert: 1NAC 230V - 3.4 kW - 16A
Abmessungen: B 570 x T 470 x H 450 mm
Gewicht: 35 kg
Stecker-Typ: Typ 23
203.535
CHF 1'150.- / R1

Teigknetmaschinen



- Hervorragend geeignet für feste Teige wie Pizza oder Brot
- Gehäuse kratzfest beschichtet
- Teigknetmaschinen mit Schwenkkopf und abnehmbarer Schüssel
- Mit Gitterdeckel

Teigknetmaschine 12 kg, 1 Geschw.

Teigkapazität: 6-12 kg
Anschlusswert: 1NAC 230V - 0.75 kW
Abmessungen: B 350 x T 650 x H 620 mm
Gewicht: 65 kg
Stecker-Typ: Typ 12

100.312
CHF 2'150.- / R1

Rädersatz zu Teigknetmaschine

Für Modelle 100.312, 100.318(.2), 100.325(.2)

& 100.338(.2)

100.310
CHF 95.- / R1



Teigknetmaschine 18 kg, 1 Geschw.

Teigkapazität: 9-18 kg
Anschlusswert: 3NAC 400V - 0.80 kW
Abmessungen: B 390 x T 670 x H 620 mm
Gewicht: 66 kg
Stecker-Typ: Typ 15 (nicht im Lieferumfang)

100.318
CHF 2'220.- / R1

Teigknetmaschine 18 kg, 2 Geschw.

Teigkapazität: 9-18 kg
Anschlusswert: 3NAC 400V - 0.80 kW
Abmessungen: B 390 x T 670 x H 620 mm
Gewicht: 66 kg
Stecker-Typ: Typ 15 (nicht im Lieferumfang)

100.318.2
CHF 2'390.- / R1

Aufpreis für Ausführungen mit digitalem Timer

Art.-Nr. wird durch ein T ergänzt 100.325 ▶ 100.325T

Nicht möglich für 50 kg Modelle

CHF 190.- / R1

Teigknetmaschine 25 kg, 1 Geschw.

Teigkapazität: 13-25 kg
Anschlusswert: 3NAC 400V - 1.4 kW
Abmessungen: B 430 x T 730 x H 710 mm
Gewicht: 103 kg
Stecker-Typ: Typ 15 (nicht im Lieferumfang)

100.325
CHF 2'660.- / R1

Teigknetmaschine 25 kg, 2 Geschw.

Teigkapazität: 13-25 kg
Anschlusswert: 3NAC 400V - 1.4 kW
Abmessungen: B 430 x T 730 x H 710 mm
Gewicht: 103 kg
Stecker-Typ: Typ 15 (nicht im Lieferumfang)

100.325.2
CHF 2'840.- / R1

Teigknetmaschine 38 kg, 1 Geschw.

Teigkapazität: 19-38 kg
Anschlusswert: 3NAC 400V - 1.7 kW
Abmessungen: B 480 x T 800 x H 730 mm
Gewicht: 115 kg
Stecker-Typ: Typ 15 (nicht im Lieferumfang)

100.338
CHF 2'840.- / R1

Teigknetmaschine 38 kg, 2 Geschw.

Teigkapazität: 19-38 kg
Anschlusswert: 3NAC 400V - 1.7 kW
Abmessungen: B 480 x T 800 x H 730 mm
Gewicht: 115 kg
Stecker-Typ: Typ 15 (nicht im Lieferumfang)

100.338.2
CHF 3'030.- / R1

Rädersatz zu Teigknetmaschine 50kg

Für Modelle 100.350/100.350.2

100.351
CHF 230.- / R1



Teigknetmaschine 50kg, 1 Geschw.

Teigkapazität: 25-50 kg
Anschlusswert: 3NAC 400V - 2.2 kW
Abmessungen: B 530 x T 920 x H 940 mm
Gewicht: 206 kg
Stecker-Typ: Typ 15 (nicht im Lieferumfang)

100.350
CHF 4'380.- / R1

Teigknetmaschine 50kg, 2 Geschw.

Teigkapazität: 25-50 kg
Anschlusswert: 3NAC 400V - 2.2 kW
Abmessungen: B 530 x T 920 x H 940 mm
Gewicht: 206 kg
Stecker-Typ: Typ 15 (nicht im Lieferumfang)

100.350.2
CHF 4'620.- / R1

Teigausrollmaschinen

Die robuste Ausführung der Maschine ermöglicht kalte Teigverarbeitung bei hoher Geschwindigkeit, die Eigenschaft des Teiges bleibt erhalten. Durchmesser und Dicke des Teiges sind einstellbar. Hervorragend geeignet zum Formen von Pizzen, Fladen, Broten usw.



Teigausrollmaschine FI32N, ø max. 300 mm

für Teigdurchmesser bis max. 300 mm
Ausführung CNS 18/10
für Teigballen von 80 - 210 gr.
Anschlusswert: 1NAC 230V - 0.37 kW
Abmessungen: B 490 x T 510 x H 640 mm
Gewicht: 36 kg
Stecker-Typ: Typ 12
100.986N
CHF 1'540.- / R1



Teigausrollmaschine FI42N, ø max. 400 mm

für Teigdurchmesser bis max. 400 mm
Ausführung CNS 18/10
für Teigballen von 210 - 700 gr.
Anschlusswert: 1NAC 230V - 0.37 kW
Abmessungen: B 590 x T 510 x H 760 mm
Gewicht: 44 kg
Stecker-Typ: Typ 12
100.987N
CHF 1'660.- / R1



Teigausrollmaschine FIP42N, eckig 420mm

zum Eckig-Walzen
für Teigdurchmesser bis max. 420 mm
Ausführung CNS 18/10
für Teigballen von 210 - 1400 gr.
Anschlusswert: 1NAC 230V - 0.37 kW
Abmessungen: B 590 x T 510 x H 700 mm
Gewicht: 45 kg
Stecker-Typ: Typ 12
100.988N
CHF 1'790.- / R1



Teigpresse



Pizza-Teigpresse PF33, Teller ø 330 mm



Mechanische Thermostate
 Oberteller: 2 mm Senkung
 Anschlusswert: 3NAC 400V - 3.25 kW
 Abmessungen: B 410 x T 550 x H 780 mm
 Gewicht: 115 kg
 Stecker-Typ: Typ 15 (nicht im Lieferumfang)



100.957
CHF 7'240.- / R1

Untergestell zu Pizzapresse PF33

auf Rädern (2 mit Bremsen)
 B 580 x T 680 x H 830 mm
 Gewicht: 44 kg

SU020
CHF 1'280.- / R1



Pizza-Teigpresse PF45, Teller ø 450 mm



Elektronische Thermostate
 Oberteller: 2 mm Senkung
 Anschlusswert: 3NAC 400V - 6.55 kW
 Abmessungen: B 600 x T 850 x H 900 mm
 Gewicht: 240 kg
 Stecker-Typ: Typ 25 / CEE 16 (nicht im Lieferumfang)



100.959
CHF 13'620.- / R1

Untergestell zu Pizzapresse PF45

auf Rädern (2 mit Bremsen)
 B 600 x T 700 x H 770 mm
 Gewicht: 80 kg

SU158
CHF 1'380.- / R1



Rundwirker



Rundwirker AS/T für Teigballen



für schonendes Rundformen von Teigballen von 50 bis 280 g
 (bei Bestellung gewünschtes Ballengewicht angeben)
 Anschlusswert: 3NAC 400V - 0.37 kW
 Abmessungen: B 570 x T 610 x H 500 mm
 Gewicht: 76 kg
 Stecker-Typ: Typ 15 (nicht im Lieferumfang)



100.953
CHF 4'050.- / R1

Untergestell zu Rundwirker AS/T

auf Rädern (2 mit Bremsen)
 B 530 x T 570 x H 850 mm
 Gewicht: 25 kg

100.971
CHF 520.- / R1





Teigportionier-Rundwirker BM/2/AS



zum Portionieren und Rundformen von Teigballen von 50 bis 300 g



Ausstattung: 1 Trichter und 1 Schneckengehäuse (bei Bestellung gewünschtes Ballengewicht angeben)

Behälterinhalt: 30 kg Teig

Stundenleistung: bis 1300 Teigballen

Anschlusswert: 3NAC 400V - 0.92 kW

Abmessungen: B 765 x T 765 x H 1450 mm

Gewicht: 203 kg

Stecker-Typ: Typ 15 (nicht im Lieferumfang)

100.954

CHF 16'340.- / R1

Rollensatz zu BM/2/AS (100.954)

4 Rollen (2 mit Bremsen)

AC199R0

CHF 340.- / R1



Teigwarenmaschinen



Teigwarenmaschine Inver 3, 7 kg/h



B 600 x T 400 x H 550 mm

Ausrüstung: 4 Zieheinsätze

Fassungsvermögen: 2 kg

Stundenproduktion: bis 7 kg



Anschlusswert: 3NAC 400V - 0.56 kW

Gewicht: 60 kg

Stecker-Typ: Typ 15 (nicht im Lieferumfang)

100.463

CHF 6'120.- / R1



Teigwarenmaschine Inver 3T, 7 kg/h



mit Schneidevorrichtung

B 600 x T 400 x H 550 mm

Ausrüstung: 4 Zieheinsätze

Fassungsvermögen: 2 kg

Stundenproduktion: bis 7 kg



Anschlusswert: 3NAC 400V - 0.56 kW

Gewicht: 60 kg

Stecker-Typ: Typ 15 (nicht im Lieferumfang)

100.463T

CHF 7'170.- / R1

Unterbau zu Inver 3 & Inver 3T

100.456

CHF 740.- / R1





Teigwarenmaschine Lilidue, 3 kg/h



B 520 x T 230 x H 270 mm
für Kleinmengen



Ausrüstung: 4 Zieheinsätze
Fassungsvermögen: 1 kg
Stundenproduktion: bis 3 kg
Anschlusswert: 1NAC 230V - 0.33 kW
Gewicht: 23 kg
Stecker-Typ: Typ 12

100.462
CHF 3'220.- / R1



Teigwarenmaschine Inver 7, 15 kg/h



B 740 x T 510 x H 620 mm
Ausrüstung: 4 Zieheinsätze



Fassungsvermögen: 5 kg
Stundenproduktion: bis 15 kg
Anschlusswert: 3NAC 400V - 1.1 kW
Gewicht: 88 kg
Stecker-Typ: Typ 15 (nicht im Lieferumfang)

100.467
CHF 8'720.- / R1



Teigwarenmaschine Inver 7T, 15 kg/h



mit Schneidevorrichtung
B 740 x T 510 x H 620 mm
Ausrüstung: 4 Zieheinsätze



Fassungsvermögen: 5 kg
Stundenproduktion: bis 15 kg
Anschlusswert: 3NAC 400V - 1.1 kW
Gewicht: 88 kg
Stecker-Typ: Typ 15 (nicht im Lieferumfang)

100.467T
CHF 9'740.- / R1



Unterbau zu Inver 7 & Inver 7T

100.458
CHF 1'250.- / R1





Teigwarenmaschine PM 96, 24 kg/h



B 720 x T 500 x H 1350 mm

Muffe mit Wasserkühlung

Ausrüstung:

- 4 Zieheinsätze
- Untergestell mit Rädern und Ventilator
- Schneidevorrichtung
- 1 Auffangkorb



Fassungsvermögen: 8 kg

Stundenproduktion: bis 24 kg

Anschlusswert: 3NAC 400V - 1.5 kW

Gewicht: 140 kg

Stecker-Typ: Typ 15 (nicht im Lieferumfang)

100.469

CHF 14'220.- / R1



Teigwarenmaschine PM 120, 50 kg/h



B 660 x T 830 x H 1450 mm

mit Doppelwanne

Ausrüstung:

- 4 Zieheinsätze
- Untergestell mit Rädern und Ventilator
- Schneidevorrichtung
- 1 Auffangkorb



Fassungsvermögen: 6 + 6 kg

Stundenproduktion: bis 50 kg

Anschlusswert: 3NAC 400V - 2.5 kW

Gewicht: 240 kg

Stecker-Typ: Typ 15 (nicht im Lieferumfang)

100.470

CHF 28'410.- / R1

Auffangkorb zu Teigwarenmaschine

100.459

CHF 65.- / R3

Nudelkocher



Elektro-Teigwarenkocher ‚Snack‘

Edelstahl
 Beckenmass: B 240 x T 300 x H 200 mm
 Beckeninhalt: 7 Liter
 Mit Ablasshahn
 Temperaturbereich bis 110 °C
 Anschlusswert: 1NAC 230V - 3.4 kW - 16A
 B 305 x T 410 x H 315 mm
 Lieferung ohne Körbe
 Gewicht: 9 kg
 Stecker-Typ: Typ 23

132.260A
CHF 530.- / R1



Ersatzkorb klein zu Pastakocher Snack
132.261
CHF 57.- / R3



Ersatzkorb gross zu Pastakocher Snack
132.262
CHF 95.- / R3



Ersatzkorb mittel zu Pastakocher Snack
132.263
CHF 83.- / R3



Elektro-Pasta-Station

CNS 18/10
 4 Körbe, Inhalt: je 1 Liter
 Kochzeit je Korb über ein
 akustisches Signal einstellbar
 Beckeninhalt: 8 Liter
 Festwasseranschluss 1/2"
 Wasserzulauf über Wahlschalter
 Füsse höhenverstellbar, 15 mm
 Anschlusswert:
 1NAC 230V - 3.2 kW - 16A
 B 520 x T 340 x H 600 mm
 Inklusive 4 Körbe
 Gewicht: 24 kg
 Stecker-Typ: Typ 23

132.250
CHF 1'910.- / R1



Ersatzkorb zu Pasta-Station (132.250)
158.607
CHF 49.- / R3

snacks & grillen



Fritteusen „Melting“



„Melting“ - so heisst das elektronische Kontrollsystem für das allmähliche Ansteigen der Beckentemperatur, das auf einer vorprogrammierten Heizintermittenz beruht und deshalb speziell für das Schmelzen von Fett oder Schmalz geeignet ist.

Das elektronische Kontrollsystem, welches kinderleicht zu bedienen ist, garantiert höchste Präzision bei der Überwachung des Heizbetriebes (+1°C). Zu Beginn steigt die Beckentemperatur durch „intermittierendes“ Heizen nur langsam an. So ist ein allmähliches Schmelzen des Frittierfetts bzw. Erhitzen des Frittieröls gegeben, um zu vermeiden, dass sich dieses stellenweise überhitzt und damit schneller verbraucht.

Das Vorwärmen (bis zu 100°C) und das kontrollierte Beibehalten der Temperatur, solange das Gerät effektiv zum Frittieren verwendet wird, ermöglichen einen sparsamen Energieverbrauch und bei Bedarf ein schnelles Erreichen der Endtemperatur.

Das Melt-System ist äusserst sensibel und reagiert sofort auf jegliche Veränderung der Temperatur. Es reduziert die für mechanische Thermostate typische Trägheit beim Ein- und Ausschalten und erhöht damit die Produktivität des Gerätes, wobei stets die optimalen Arbeitsbedingungen gegeben sind. Eigenschaften der Standfritteusen „Melting“:

- Chromnickelstahl 18/10
- Elektronische Temperaturregung
- Fettschmelzautomatik
- Spartaste (Stand-By-Modus)
- Elektrische Zündung (Gasausführung)
- Sicherheitsthermostat
- Grosse Kaltzone
- Entleerungsbehälter mit Filter aus CNS
- Drehbare, fest eingebaute Heizkörper (Elektroausführung)



Elektro-Standfritteuse Melting 2 x 8 L



Korbgrösse: 2x B 130 x T 315 x H 120 mm
 Abmessungen: B 400 x T 700 x H 850 mm
 Anschlusswert: 3NAC 400V - 14.0 kW
 Gewicht: 62 kg



Stecker-Typ: CEE 32 (nicht im Lieferumfang)
175.210
CHF 5'560.- / R2



Ersatzkorb zu Fritteuse 8 Liter
2012898
CHF 69.- / R3



Elektro-Standfritteuse Melting 1 x 13 L



Korbgrösse: B 230 x T 315 x H 120 mm
 Abmessungen: B 400 x T 700 x H 850 mm
 Anschlusswert: 3NAC 400V - 11.5 kW
 Gewicht: 54 kg



Stecker-Typ: CEE 32 (nicht im Lieferumfang)
175.113
CHF 3'890.- / R2



Ersatzkorb zu Fritteuse 13 Liter
2012893
CHF 83.- / R3



Ersatzkorb klein zu Fritteuse 13 Liter
2012892
CHF 69.- / R3



Elektro-Standfritteuse Melting 1 x 17 L



Korbgrösse: B 300 x T 315 x H 120 mm
Abmessungen: B 400 x T 700 x H 850 mm
Anschlusswert: 3NAC 400V - 16.5 kW



Gewicht: 55 kg
Stecker-Typ: CEE 32 (nicht im Lieferumfang)

175.117

CHF 4'170.- / R2



Ersatzkorb zu Fritteuse 17 Liter
2012896

CHF 89.- / R3



Ersatzkorb klein zu Fritteuse 17 Liter
2012895

CHF 79.- / R3



Elektro-Standfritteuse Melting 2 x 15 L



Korbgrösse: 1 x B 240 x T 285 x H 120 mm
2 x B 120 x T 285 x H 120 mm
Abmessungen: B 600 x T 700 x H 850 mm
Anschlusswert: 3NAC 400V - 20.4 kW



Gewicht: 89 kg
Stecker-Typ: CEE 32 (nicht im Lieferumfang)

175.215

CHF 5'890.- / R2



Ersatzkorb gross zu Fritteuse 175.215
2003003

CHF 83.- / R3



Ersatzkorb klein zu Fritteuse 175.215
2003002

CHF 63.- / R3



Gas-Standfritteuse Melting 1 Becken 13 L



Korbgrösse: B 230 x T 315 x H 120 mm
Abmessungen: B 400 x T 700 x H 850 mm
Anschlusswert: Gas 11.5 kW,



Elektro 1NAC 230V
Gewicht: 58 kg
Stecker-Typ: Typ 12

174.113

CHF 4'550.- / R2



Ersatzkorb zu Fritteuse 13 Liter
2012893

CHF 83.- / R3



Ersatzkorb klein zu Fritteuse 13 Liter
2012892

CHF 69.- / R3

Gas-Standfritteuse Melting 1 Becken 17 L



Korbgrösse: B 300 x T 315 x H 120 mm
 Abmessungen: B 400 x T 700 x H 850 mm
 Anschlusswert: Gas 16.5 kW,
 Elektro 1NAC 230V
 Gewicht: 68 kg
 Stecker-Typ: Typ 12



174.117
CHF 4'890.- / R2



Ersatzkorb zu Fritteuse 17 Liter
2012896
CHF 89.- / R3



Ersatzkorb klein zu Fritteuse 17 Liter
2012895
CHF 79.- / R3



Gas-Standfritteuse 1 Becken 13 Liter



Korbgrösse B 230 x T 315 x H 120 mm
 Abmessungen: B 400 x T 700 x H 850 mm
 Anschlusswert Gas: 11.5 kW
 Anschlusswert Elektro: 1NAC 230V - 0.2 kW
 Gewicht: 58 kg
 Stecker-Typ: Typ 12



172.113
CHF 3'705.- / R2



Ersatzkorb zu Fritteuse 13 Liter
2012893
CHF 83.- / R3



Ersatzkorb klein zu Fritteuse 13 Liter
2012892
CHF 69.- / R3



Gas-Standfritteuse 2 Becken 13 Liter



Korbgrösse 2 x B 113 x T 315 x H 120 mm
 1 x B 230 x T 315 x H 120 mm
 Abmessungen: B 800 x T 700 x H 850 mm
 Anschlusswert Gas: 23.0 kW
 Anschlusswert Elektro: 1NAC 230V - 0.2 kW
 Gewicht: 100 kg
 Stecker-Typ: Typ 12



172.213
CHF 6'480.- / R2



Ersatzkorb zu Fritteuse 13 Liter
2012893
CHF 83.- / R3



Ersatzkorb klein zu Fritteuse 13 Liter
2012892
CHF 69.- / R3



Elektro-Fritteuse ,Snack I'

Gehäuse, Deckel und Schaltkasten aus Edelstahl
1 Becken, 1 Korb
Inhalt: 4 Liter
Geeignet für Frittieröl und Stangenfett (Blockfett)
Anschlusswert: 1NAC 230V - 2.0 kW
Masse: B 220 x T 400 x H 315 mm
Sicherheitsthermostat (Überhitzungsschutz)
Gewicht: 7 kg
Stecker-Typ: Typ 12
A162.410E
CHF 175.- / R1



Elektro-Doppel-Fritteuse ,Snack II'

Gehäuse, Deckel und Schaltkasten aus Edelstahl
2 Becken, 2 Körbe
Inhalt: 2 x 4 Liter
Geeignet für Frittieröl und Stangenfett (Blockfett)
Anschlusswert: 2 x 1NAC 230V - 2.0 kW
2 getrennte Steckdosen erforderlich
Masse: B 435 x T 400 x H 315 mm
Sicherheitsthermostat (Überhitzungsschutz)
Gewicht: 10.5 kg
Stecker-Typ: Typ 12
A162.412E
CHF 310.- / R1



Ersatzkorb 4 Liter zu Fritteuse ,Snack'
165.522
CHF 35.- / R3



Fett-Entsorgungsbehälter

Die Sicherheitsverbindung zwischen Deckel und Eimer lässt den Deckel beim Tragen automatisch einrasten.
- Deckel arretiert beim Transport
- Abdeckung für den Ausguss, besonders sichere Ausgusstülle
- Sicherheitsverbindung zwischen Eimer und Deckel
- zusätzlicher hitzegeschützter Griff für die Entleerung
- erhöhter Bodenrand mit Luftzirkulationsöffnungen
Material: Stahlblech feuerverzinkt nach DIN EN ISO 1461
Inhalt: 12 Liter
Behälter: Ø 280 mm
Masse: B 355 x T 335 x H 450 mm
Gewicht: 4.3 kg
A150.460V
CHF 220.- / R1



Elektro-Fritteuse ‚Snack III‘



Gehäuse, Deckel und Schaltkasten aus Edelstahl
 1 Becken, 1 Korb, Inhalt: 8 Liter
 Geeignet für Frittieröl und Stangenfett (Blockfett)
 Anschlusswert: 1NAC 230V - 3.25 kW - 16A
 Masse: B 265 x T 430 x H 340 mm
 Sicherheitsthermostat (Überhitzungsschutz)
 Gewicht: 7.1 kg
 Stecker-Typ: Typ 23
A162.810E
CHF 225.- / R1



Elektro-Doppel-Fritteuse ‚Snack IV‘



Gehäuse, Deckel und Schaltkasten aus Edelstahl
 2 Becken, 2 Körbe, Inhalt: 2 x 8 Liter
 Geeignet für Frittieröl und Stangenfett (Blockfett)
 Anschlusswert: 2 x 1NAC 230V - 3.25 kW - 16A
 2 getrennte Steckdosen erforderlich
 Masse: B 550 x T 430 x H 340 mm
 Sicherheitsthermostat (Überhitzungsschutz)
 Gewicht: 12.5 kg
 Stecker-Typ: 2x Typ 23
A162.812E
CHF 385.- / R1



Ersatzkorb 8 Liter zu Fritteuse ‚Snack‘
165.523
CHF 44.- / R3



Frittierfettfilter komplett



Der Frittierfettfilter ist aus Spezialgewebe und entfernt auch kleinste Brat- und Backreste zuverlässig. Einsetzbar bei Temperaturen bis 190 °C und problemlos zu reinigen.
 Masse: B 181 x T 600 x H 155 mm
 Gewicht: 0.91 kg
A101.999
CHF 95.- / R1



Ersatzfilter zu Frittierfettfilter
A101.901
CHF 52.- / R1

Induktions-Fritteusen

Die leistungsstarke Induktionstechnologie sorgt für eine ideal eingestellte Temperatur - und das dauerhaft. Das Frittieren der gewünschten Lebensmittel gelingt sehr präzise und sorgt für ein optimales Erlebnis.



Induktions-Fritteuse 8 Liter

Mit Fettablasshahn
Material: Edelstahl
Heizelement: Induktionsspule
1 Becken, Beckenmasse: B 238 x T 300 x H 205 mm
Beckeninhalt: 8 Liter
1 Korb, Korbmasse: B 180 x T 215 x H 140 mm
Temperaturbereich: 60 °C bis 190 °C
Sicherheitsthermostat
Ein-/Ausschalter
Kontrollleuchten: Aufheizkontrollleuchte,
Warmhalten
Anschlusswert: 1NAC 230V 3.5 kW - 16A
Masse: B 290 x T 480 x H 515 mm
Inklusive: 1 Deckel, 1 Lochblech
Gewicht: 10.4 kg
Stecker-Typ: Typ 23
162.913
CHF 580.- / R1



Induktions-Fritteuse 2x 8 Liter

Mit Fettablasshahn
Material: Edelstahl
Heizelement: Induktionsspule
2 Becken, Beckenmasse: B 238 x T 300 x H 205 mm
Beckeninhalt: 2 x 8 Liter
2 Körbe, Korbmasse: B 180 x T 215 x H 140 mm
Temperaturbereich: 60 °C bis 190 °C
Sicherheitsthermostat
Ein-/Ausschalter
Kontrollleuchten: Aufheizkontrollleuchte,
Warmhalten
2 getrennte Steckdosen erforderlich
Anschlusswert: 2 x 1NAC 230V 3.5 kW - 16A
Masse: B 580 x T 480 x H 515 mm
Inklusive: 2 Deckel, 2 Lochbleche
Gewicht: 19 kg
Stecker-Typ: 2x Typ 23
162.914
CHF 1'105.- / R1



Ersatzkorb zu Induktions-Fritteuse
162.917
CHF 49.- / R3

Elektro-Fritteusen Imbiss



Elektro-Fritteuse ,Imbiss I'



Gehäuse, Deckel und Schaltkasten aus Chromnickelstahl
 1 Becken, tiefgezogen, 1 Korb, Inhalt: 8 Liter
 Geeignet für Frittieröl und Stangenfett (Blockfett)
 Anschlusswert: 1NAC 230V - 3.25 kW - 16A
 Masse: B 290 x T 550 x H 410 mm
 mit Sicherheitsthermostat
 Gewicht: 10 kg
 Stecker-Typ: Typ 23
A150.307
CHF 385.- / R1



Elektro-Fritteuse ,Imbiss II'



Gehäuse, Deckel und Schaltkasten aus Chromnickelstahl
 2 Becken, tiefgezogen, 2 Körbe, Inhalt: 2x8 Liter
 Geeignet für Frittieröl und Stangenfett (Blockfett)
 Anschlusswert: 2 x 1NAC 230V - 3.25 kW - 16A
 2 getrennte Steckdosen erforderlich
 Masse: B 580 x T 550 x H 410 mm
 mit Sicherheitsthermostat
 Gewicht: 22 kg
 Stecker-Typ: 2x Typ 23
A150.407
CHF 640.- / R1



Ersatzkorb 8 Liter zu Fritteuse ,Imbiss'
165.524
CHF 57.- / R3



Elektro-Pommes-Wärmer ,Snack'



B 330 x T 587 x H 447 mm
 Beheiztes Becken GN 1/1 - 150mm
 mit Strahlheizkörper oben
 Inklusive gelochtem CNS-Blech
 Anschlusswert: 1NAC 230V - 1.2 kW
 Gewicht: 12.3 kg
 Stecker-Typ: Typ 12
162.920
CHF 475.- / R1



Elektro-Fritteuse ,Professional'

Gehäuse, Deckel und Schaltkasten aus Chromnickelstahl
1 Becken, 1 Korb, Inhalt : 10 Liter
Korbmass: B 300 x T 240 x H 120 mm
Heizelemente aus Edelstahl
Kaltzone
Sicherheitsthermostat (Überhitzungsschutz)
Anschlusswert: 3NAC 400V - 8.1 kW
Masse: B 390 x T 450 x H 375 mm
Gewicht: 11.5 kg
Stecker-Typ: Typ 25 / CEE 16 (nicht im Lieferumfang)
162.900
CHF 695.- / R1



Elektro-Fritteuse ,Professional II'

mit den 2 grossen Körben ist die Doppel-Fritteuse vor allem in Stoszeiten für den professionellen Einsatz hervorragend geeignet.
Gehäuse, Deckel und Schaltkasten aus Chromnickelstahl
2 Becken à 10 Liter
2 Körbe, Korbmass: B 300 x T 240 x H 120 mm
Heizelemente aus Edelstahl
Kaltzone
Sicherheitsthermostat (Überhitzungsschutz)
Anschlusswert: 2 x 3NAC 400V - 8.1 kW
Masse: B 750 x T 450 x H 375 mm
Gewicht: 21.8 kg
Stecker-Typ: 2x Typ 25 / CEE 16 (nicht im Lieferumfang)
162.910
CHF 1'290.- / R1



Ersatzkorb gross Fritteuse Professional
162.905
CHF 49.- / R3



Ersatzkorb klein Fritteuse Professional
162.911
CHF 39.- / R3

Backwarenfritteusen

- Edelstahl
- Becken mit grosser Kaltzone
- Ecken und Kanten abgerundet
- Alle Betriebselemente leicht zugänglich
- Mit Sicherheitsthermostat und einfach austauschbar
- Korbablage als Zubehör



Elektro-Backwarenfritteuse BF16E

Beckengrösse: B 515 x T 305 x H 130 mm
 Beckeninhalte: 16 Liter
 Korbgrösse: B 475 x T 245 x H 80 mm
 Ablasshahn mit Sicherheitsvorrichtung
 Anschlusswert: 3NAC 400V / 9.0 kW
 Masse: B 560 x T 470 x H 400 mm
 Inklusive Edelstahl-Deckel
 Gewicht: 14.7 kg
 Stecker-Typ: Typ 25 / CEE 16 (nicht im Lieferumfang)
101.530

CHF 830.- / R1



Korbablagefläche zu BF16E (101.530)
101.531
CHF 95.- / R3



Ersatzkorb 16 Liter zu BF16E (101.530)
101.533
CHF 85.- / R3



Elektro-Backwarenfritteuse BF30E

Beckengrösse: B 615 x T 490 x H 130 mm
 Beckeninhalte: 30 Liter
 Korbgrösse: B 570 x T 440 x H 80 mm
 Ablasshahn mit Sicherheitsvorrichtung
 Anschlusswert: 3NAC 400V / 15.0 kW
 Masse: B 660 x T 650 x H 410 mm
 Inklusive Edelstahl-Deckel
 Gewicht: 23.4 kg
 Stecker-Typ: CEE 32 (nicht im Lieferumfang)
101.560

CHF 1'260.- / R1



Elektro-Backwarenfritteuse BF30E OU

mit offenem Unterbau
 Beckengrösse: B 615 x T 490 x H 130 mm
 Beckeninhalte: 30 Liter
 Korbgrösse: B 570 x T 440 x H 80 mm
 Füsse höhenverstellbar
 Anschlusswert: 3NAC 400V / 15.0 kW
 Masse: B 660 x T 650 x H 980-1040 mm
 Inklusive:
 2 Fettauffangbehälter mit Griff GN 1/1, 150 mm tief
 Sieb mit Griff GN 2/3
 Edelstahl-Deckel
 Gewicht: 40 kg
 Stecker-Typ: CEE 32 (nicht im Lieferumfang)
101.535

CHF 1'720.- / R1



Korbablagefläche zu BF30E (OU)
101.565
CHF 125.- / R3



Ersatzkorb 30 Liter zu BF30E (OU)
101.563
CHF 125.- / R3

Hähnchengrills



Elektro-Hähnchengrill P6 - 6 Hähnchen

CNS 18/10
2 Spiesse für 6 Hähnchen
Innenbeleuchtung
Anschlusswert: 1NAC 230V - 2.8 kW - 13A
Abmessungen: B 700 x T 360 x H 530 mm
Gewicht: 31 kg
Stecker-Typ: Typ 23
215.035
CHF 2'420.- / R1



Elektro-Hähnchengrill P8N - 8 Hähnchen

CNS 18/10
2 Spiesse für 8 Hähnchen
Innenbeleuchtung
Anschlusswert: 1NAC 230V - 3.5 kW - 16A
Abmessungen: B 880 x T 430 x H 530 mm
Gewicht: 41 kg
Stecker-Typ: Typ 23
215.036
CHF 2'920.- / R1



Gas-Hähnchengrill G8P - 8 Hähnchen

CNS 18/10
2 Spiesse für 8 Hähnchen
Innenbeleuchtung
Anschlusswert: Gas 9 kW (R1/2")
Anschlusswert: Elektro 1NAC 230V - 0.1 kW
Abmessungen: B 878 x T 500 x H 584 mm
Gewicht: 51.8 kg
215.136
CHF 3'370.- / R1



Elektro-Hähnchengrill P12N - 12 Hähnchen

CNS 18/10
3 Spiesse für 12 Hähnchen
Innenbeleuchtung
Anschlusswert: 3NAC 400V - 5.0 kW
Abmessungen: B 880 x T 430 x H 710 mm
Gewicht: 55.6 kg
Stecker-Typ: Typ 15 (nicht im Lieferumfang)
215.037
CHF 3'530.- / R1

Zubehör für Hähnchengrillgeräte



Spieß zu Hähnchengrill 215.035

215.093
CHF 99.- / R3



Spiesskorb zu Hähnchengrill 215.035

215.095
CHF 205.- / R3



Flachkorb zu Hähnchengrill 215.036

215.096
CHF 185.- / R3



Spieß zu Hähnchengrill 215.036/037/136

215.094
CHF 115.- / R3



Spiesskorb Hähnchengrill 215.036/037/136

215.078
CHF 230.- / R3



Flachkorb Hähnchengrill 215.036/037/136

215.081
CHF 205.- / R3

Gyrogrillgeräte Gas

- Chromnickelstahl
- Spieß mit Spießsteller
- Fettwanne mit eingelegetem Lochblech
- Motorantrieb (links- oder rechtsdrehend)
- Optional: 12 V Motor mit Schiebemuffe
- Untere Schiebemuffe mit Spiessauflage



Gas-Gyrogrill 7 kg Erdgas



max. Fleischhöhe 180 mm
max. Fleischgewicht 7 kg
Abmessungen: B 320 x T 330 x H 615 mm
Anschlusswert: Gas 3.5 kW
Gewicht: 32 kg
Gerät eingestellt auf Erdgas
Stecker-Typ: Typ 12



380.007.1
CHF 1'140.- / R1

Gas-Gyrogrill 7 kg Flüssiggas

380.007.3
CHF 1'140.- / R1



Gas-Gyrogrill 30 kg Erdgas



max. Fleischhöhe 430 mm
max. Fleischgewicht 30 kg
Abmessungen: B 395 x T 500 x H 915 mm
Anschlusswert: Gas 7.0 kW
Gewicht: 34 kg
Gerät eingestellt auf Erdgas
Stecker-Typ: Typ 12



380.030.1
CHF 1'860.- / R1

Gas-Gyrogrill 30 kg Flüssiggas

380.030.3
CHF 1'860.- / R1



Gas-Gyrogrill 40 kg Erdgas



max. Fleischhöhe 450 mm
max. Fleischgewicht 40 kg
Abmessungen: B 510 x T 600 x H 915 mm
Anschlusswert: Gas 10.5 kW
Gewicht: 37 kg
Gerät eingestellt auf Erdgas
Stecker-Typ: Typ 12



380.040.1
CHF 2'090.- / R1

Gas-Gyrogrill 40 kg Flüssiggas

380.040.3
CHF 2'090.- / R1



Gas-Gyrogrill 70 kg Erdgas



max. Fleischhöhe 630 mm
 max. Fleischgewicht 70 kg
 Abmessungen: B 510 x T 600 x H 1115 mm
 Anschlusswert: Gas 14.0 kW
 Gewicht: 40 kg
 Gerät eingestellt auf Erdgas
 Stecker-Typ: Typ 12



380.070.1
CHF 2'120.- / R1

Gas-Gyrogrill 70 kg Flüssiggas
380.070.3

CHF 2'120.- / R1



Gas-Gyrogrill 120 kg Erdgas



max. Fleischhöhe 810 mm
 max. Fleischgewicht 120 kg
 Abmessungen: B 660 x T 650 x H 1310 mm
 Anschlusswert: Gas 17.5 kW
 Gewicht: 67 kg
 Gerät eingestellt auf Erdgas
 Stecker-Typ: Typ 12



380.120.1
CHF 2'610.- / R1

Gas-Gyrogrill 120 kg Flüssiggas
380.120.3

CHF 2'610.- / R1

Zubehör zu Gyrogrillgeräte Gas



Schneidegerät zu Gyrogrill
 Netzgerät (in 230V / out 24V)
 Servomotor 72 Watt mit 5200 U/min.
 1 Ersatzmesser
 1 Schleifstein
 Gewicht: 7 kg
 Stecker-Typ: Typ 12
380.400
CHF 1'320.- / R3

Motor 12 Volt zu Gyrogrill
 im CNS-Gehäuse
 Stecker-Typ: Typ 12
380.012
CHF 390.- / R3



Schaufel ø 220 mm zu Gyrogrill
380.220
CHF 70.- / R3



Schaufel ø 260 mm zu Gyrogrill
380.260
CHF 80.- / R3



Schaufel ø 300 mm zu Gyrogrill
380.300
CHF 90.- / R3

Gyrosgrillgeräte Elektro

- Chromnickelstahl
- Spieß mit Spießsteller
- Fettwanne mit eingelegetem Lochblech
- Motorantrieb (links- oder rechtsdrehend) mit Schiebemuffe
- Untere Schiebemuffe mit Spiessauflage



Elektro-Gyrosgrill 15 kg

max. Fleischhöhe 200 mm
 max. Fleischgewicht 15 kg
 Abmessungen: B 450 x T 500 x H 790 mm
 Anschlusswert: 3NAC 400V - 4.5 kW
 Gewicht: 32 kg
 Stecker-Typ: Typ 15 (nicht im Lieferumfang)

380.115

CHF 1'910.- / R1



Elektro-Gyrosgrill 30 kg

max. Fleischhöhe 450 mm
 max. Fleischgewicht 30 kg
 Abmessungen: B 450 x T 500 x H 915 mm
 Anschlusswert: 3NAC 400V - 6.0 kW
 Gewicht: 38 kg
 Stecker-Typ: Typ 15 (nicht im Lieferumfang)

380.130

CHF 2'120.- / R1



Elektro-Gyrosgrill 50 kg

max. Fleischhöhe 650 mm
 max. Fleischgewicht 50 kg
 Abmessungen: B 450 x T 500 x H 1115 mm
 Anschlusswert: 3NAC 400V - 9.0 kW
 Gewicht: 45 kg
 Stecker-Typ: Typ 25 / CEE 16 (nicht im Lieferumfang)

380.150

CHF 2'180.- / R1

Zubehör zu Gyrosgrillgeräte Elektro



Schneidegerät zu Gyrosgrill
 Netzgerät (in 230V / out 24V)
 Servomotor 72 Watt mit 5200 U/min.
 1 Ersatzmesser
 1 Schleifstein
 Gewicht: 7 kg
 Stecker-Typ: Typ 12
380.400
CHF 1'320.- / R3



Schaufel ø 220 mm zu Gyrosgrill
380.220
CHF 70.- / R3



Schaufel ø 260 mm zu Gyrosgrill
380.260
CHF 80.- / R3



Schaufel ø 300 mm zu Gyrosgrill
380.300
CHF 90.- / R3

Lavasteingrills



- Inklusive Lavasteine zur Erstbefüllung



Gas-Lavasteingrill 70 - B 400



mit V-Rost für Fleisch
komplett aus Edelstahl
höhenverstellbarer Grillrost
Grillfläche: B 360 x T 420 mm



Anschlusswert: 8.0 kW
Abmessungen: B 400 x T 700 x H 850 mm
Gewicht: 75 kg

200.657
CHF 3'150.- / R2

Rundrost für Fisch zu 200.657

Edelstahl
200.6470
CHF 290.- / R3



Gas-Lavasteingrill 70 - B 800



mit V-Rost für Fleisch
komplett aus Edelstahl
höhenverstellbarer Grillrost
Grillfläche: B 760 x T 420 mm



Anschlusswert: 16.0 kW
Abmessungen: B 800 x T 700 x H 850 mm
Gewicht: 100 kg

200.658
CHF 4'650.- / R2

Rundrost für Fisch zu 200.658

Edelstahl
200.6480
CHF 310.- / R3



Gas-Lavasteingrill 90



mit extra grosser Grillfläche
höhenverstellbarer Bratrost "V-Rost"
Grillfläche: B 760 x T 590 mm



mit 2 Heizzonen
Anschlusswert: 22.0 kW
Abmessungen: B 800 x T 900 x H 850 mm
Gewicht: 130 kg

200.655
CHF 5'240.- / R2

Rundrost für Fisch zu 200.655

Edelstahl
2009861
CHF 310.- / R3



Gas-Lavasteingrill Tischmodell 40



mit Grillrost für Fleisch
Edelstahl rostfrei
Anschlusswert: 4.0 kW
Grillfläche 312 x 483 mm
Abmessungen: B 330 x T 540 x H 220 mm
Gewicht: 24 kg



200.630
CHF 775.- / R1



Gas-Lavasteingrill Tischmodell 70



mit Grillrost für Fleisch
Edelstahl rostfrei
Anschlusswert: 8.0 kW
Grillfläche 2 x 312 x 483 mm
Abmessungen: B 660 x T 540 x H 220 mm
Gewicht: 49 kg



200.660
CHF 1'375.- / R1



Lavasteine, Beutel à 7 kg
7 kg Beutel
100.611
CHF 49.- / R3



Gas-Lavasteingrill Tischmodell 60



mit V-Grillrost für Fleisch
komplett aus Edelstahl
höhenverstellbarer Grillrost
Grillfläche: 760 x 360 mm
Anschlusswert: 14.0 kW
Abmessungen: B 800 x T 600 x H 290 mm
Gewicht: 65 kg



131.701
CHF 3'240.- / R1

Rundrost für Fisch zu 131.701

Edelstahl
130.901
CHF 315.- / R3



Elektro-Wassergrill Tischmodell 40



Schnelles, sauberes und gesundes Grillen:
Bratsäfte und -rückstände werden in der Wasserschale aufgefangen.
Chromnickelstahl
Grillfläche: 280 x 445 mm
3-stufige Temperatureinstellung über Knebelbedienung
Schnelle Aufheizzeit: ca. 2,5 Minuten auf höchster Stufe
Wasserschale GN 1/1, für eine einfache Reinigung
Aufheizkontrollleuchte
Anschlusswert: 3NAC 400V - 4.08 kW
Abmessungen: B 330 x T 630 x H 330 mm
Inklusive Reinigungsschaber
Gewicht: 13.5 kg
Stecker-Typ: Typ 15 (nicht im Lieferumfang)

370.037
CHF 1'190.- / R1

Gas-Tischbräter



Gas-Tischbräter TB1100R, 3 Brenner

Edelstahl
 3 Brenner
 Anschlusswert: 11 kW
 Zündsystem mit Piezo-Zünder
 Mit Grillrost, Flammenabdeckung und
 Fettauffangwanne
 Abmessungen: B 650 x T 570 x H 270 mm
 Inklusive: Schlauch, Schlauchbruchsicherung
 und Gewerbedruckregler
 Gewicht: 17.5 kg
106.230
CHF 680.- / R1



Gas-Tischbräter TB1470R, 4 Brenner

Edelstahl
 4 Brenner
 Anschlusswert: 14.7 kW
 Zündsystem mit Piezo-Zünder
 Mit Grillrost, Flammenabdeckung und
 Fettauffangwanne
 Abmessungen: B 850 x T 555 x H 270 mm
 Inklusive: Schlauch, Schlauchbruchsicherung
 und Gewerbedruckregler
 Gewicht: 23 kg
106.250
CHF 855.- / R1

Zubehör zu Tischbräter



Untergestell zu Tischbräter 106.230



Edelstahl
 Abmessungen:
 B 670 x T 530 x H 800 mm
 Gewicht: 5.6 kg
106.202
CHF 160.- / R1



Untergestell zu Tischbräter 106.250



Edelstahl
 Abmessungen:
 B 815 x T 525 x H 805 mm
 Gewicht: 5.95 kg
106.215
CHF 195.- / R1



Elektro-Griddleplatte 320, Guss, glatt

Gehäuse CNS 18/10
Griddleplatte Druckguss glatt,
Masse: B 320 x T 480 mm
Thermostat für konstante Betriebstemperatur
zwischen 50 °C und 300 °C
Aufheiz-Kontrollleuchte
Sicherheitsthermostat
4 Kunststofffüsse, höhenverstellbar
Anschlusswert: 1NAC 230V - 3.0 kW - 16A
Abmessungen: B 325 x T 540 x H 295 mm
Gewicht: 22 kg
Inklusive Reinigungsschaber
Stecker-Typ: Typ 23

A370.031
CHF 450.- / R1



Elektro-Griddleplatte 650, Guss, glatt

Gehäuse CNS 18/10
Griddleplatte Druckguss glatt,
Masse: B 650 x T 480 mm,
2 Heizzonen
Thermostat für konstante Betriebstemperatur
zwischen 50 °C und 300 °C
Aufheiz-Kontrollleuchte
Sicherheitsthermostat
4 Kunststofffüsse, höhenverstellbar
Anschlusswert: 3NAC 400V - 6.0 kW
Abmessungen: B 660 x T 540 x H 295 mm
Gewicht: 41 kg
Inklusive Reinigungsschaber
Stecker-Typ: Typ 25 / CEE 16 (nicht im Lieferumfang)

A370.032
CHF 730.- / R1



Elektro-Griddleplatte 320, Guss, gerillt

Gehäuse CNS 18/10
Griddleplatte Druckguss gerillt,
Masse: B 320 x T 480 mm
Thermostat für konstante Betriebstemperatur
zwischen 50 °C und 300 °C
Aufheiz-Kontrollleuchte
Sicherheitsthermostat
4 Kunststofffüsse, höhenverstellbar
Anschlusswert: 1NAC 230V - 3.0 kW - 16A
Abmessungen: B 325 x T 540 x H 295 mm
Gewicht: 22 kg
Inklusive Reinigungsschaber
Stecker-Typ: Typ 23

A370.035
CHF 540.- / R1



Elektro-Griddleplatte 650, Guss, 1/2-1/2

Gehäuse CNS 18/10
 Griddleplatte Druckguss gerillt/glatt
 Masse: B 650 x T 480 mm,
 2 Heizzonen
 Thermostat für konstante Betriebstemperatur
 zwischen 50 °C und 300 °C
 Aufheiz-Kontrollleuchte
 Sicherheitsthermostat
 4 Kunststofffüsse, höhenverstellbar
 Anschlusswert: 3NAC 400V - 6.0 kW
 Abmessungen: B 660 x T 540 x H 295 mm
 Gewicht: 41 kg
 Inklusive Reinigungsschaber
 Stecker-Typ: Typ 25 / CEE 16 (nicht im Lieferumfang)
A370.036
CHF 790.- / R1



Elektro-Griddleplatte 320, Chrom, glatt

Gehäuse CNS 18/10
 Griddleplatte CNS verchromt glatt,
 Masse: B 320 x T 480 mm
 Thermostat für konstante Betriebstemperatur
 zwischen 50 °C und 300 °C
 Aufheiz-Kontrollleuchte
 Sicherheitsthermostat
 4 Kunststofffüsse, höhenverstellbar
 Anschlusswert: 1NAC 230V - 3.0 kW - 16A
 Abmessungen: B 325 x T 540 x H 295 mm
 Gewicht: 22 kg
 Inklusive Reinigungsschaber
 Stecker-Typ: Typ 23
A370.041
CHF 580.- / R1



Elektro-Griddleplatte 650, Chrom, glatt

Gehäuse CNS 18/10
 Griddleplatte CNS verchromt glatt,
 Masse: B 650 x T 480 mm,
 2 Heizzonen
 Thermostat für konstante Betriebstemperatur
 zwischen 50 °C und 300 °C
 Aufheiz-Kontrollleuchte
 Sicherheitsthermostat
 4 Kunststofffüsse, höhenverstellbar
 Anschlusswert: 3NAC 400V - 6.0 kW
 Abmessungen: B 660 x T 540 x H 295 mm
 Gewicht: 41 kg
 Inklusive Reinigungsschaber
 Stecker-Typ: Typ 25 / CEE 16 (nicht im Lieferumfang)
A370.042
CHF 960.- / R1



Elektro-Griddleplatte 320, Chrom gerillt

Gehäuse CNS 18/10
Griddleplatte CNS verchromt gerillt,
Masse: B 320 x T 480 mm
Thermostat für konstante Betriebstemperatur
zwischen 50 °C und 300 °C
Aufheiz-Kontrollleuchte
Sicherheitsthermostat
4 Kunststofffüsse, höhenverstellbar
Anschlusswert: 1NAC 230V - 3.0 kW - 16A
Abmessungen: B 325 x T 540 x H 295 mm
Gewicht: 22 kg
Inklusive Reinigungsschaber
Stecker-Typ: Typ 23

A370.045

CHF 660.- / R1



Elektro-Griddleplatte 650, Chrom 1/2-1/2

Gehäuse CNS 18/10
Griddleplatte CNS verchromt gerillt/glatt
Masse: B 650 x T 480 mm,
2 Heizzonen
Thermostat für konstante Betriebstemperatur
zwischen 50 °C und 300 °C
Aufheiz-Kontrollleuchte
Sicherheitsthermostat
4 Kunststofffüsse, höhenverstellbar
Anschlusswert: 3NAC 400V - 6.0 kW
Abmessungen: B 660 x T 540 x H 295 mm
Gewicht: 41 kg
Inklusive Reinigungsschaber
Stecker-Typ: Typ 25 / CEE 16 (nicht im Lieferumfang)

A370.046

CHF 1'060.- / R1



Elektro-Griddleplatte 970, Guss, glatt

Gehäuse CNS 18/10
Griddleplatte Druckguss glatt,
Masse: B 970 x T 480 mm,
3 Heizzonen
Thermostat für konstante Betriebstemperatur zwischen 50 °C und 300 °C
Aufheiz-Kontrollleuchte
Sicherheitsthermostat
4 Kunststofffüsse, höhenverstellbar
Anschlusswert: 3NAC 400V - 9.0 kW
Abmessungen: B 990 x T 540 x H 295 mm
Gewicht: 69 kg
Inklusive Reinigungsschaber
Stecker-Typ: Typ 25 / CEE 16 (nicht im Lieferumfang)

A370.051

CHF 1'110.- / R1



Elektro-Griddleplatte 970, Chrom, glatt

Gehäuse CNS 18/10
 Griddleplatte CNS verchromt glatt,
 Masse: B 970 x T 480 mm,
 3 Heizzonen
 Thermostat für konstante Betriebstemperatur zwischen 50 °C und 300 °C
 Aufheiz-Kontrollleuchte
 Sicherheitsthermostat
 4 Kunststofffüsse, höhenverstellbar
 Anschlusswert: 3NAC 400V - 9.0 kW
 Abmessungen: B 990 x T 540 x H 295 mm
 Gewicht: 69 kg
 Inklusive Reinigungsschaber
 Stecker-Typ: Typ 25 / CEE 16 (nicht im Lieferumfang)
A370.052
CHF 1'440.- / R1



Elektro-Multibräter 320

Bratfläche: B 320 x T 530 x H 60 mm
 Material Bratfläche: Stahl
 Ablaufloch mit Teflonstopfen & Ablasshahn
 Thermostat zwischen 50°C und 300°C
 Aufheiz-Kontrollleuchte
 4 Kunststofffüsse, höhenverstellbar
 Anschlusswert: 1NAC 230V - 3.0 kW - 16A
 Abmessungen: B 330 x T 560 x H 295 mm
 Gewicht: 24 kg
 Stecker-Typ: Typ 23
370.205
CHF 810.- / R1



Gas-Griddleplatte 320, Guss, glatt

Gehäuse CNS 18/10
Griddleplatte Druckguss glatt,
Masse: B 320 x T 480 mm
4 Kunststofffüsse, höhenverstellbar
Anschlusswert: Gas 4.0 kW
Abmessungen: B 325 x T 600 x H 295 mm
Gewicht: 24 kg
Inklusive Reinigungsschaber
A370.033
CHF 595.- / R1



Gas-Griddleplatte 650, Guss, glatt

Gehäuse CNS 18/10
Griddleplatte Druckguss glatt,
Masse: B 650 x T 480 mm,
2 Heizzonen
4 Kunststofffüsse, höhenverstellbar
Anschlusswert: Gas 8.0 kW
Abmessungen: B 660 x T 600 x H 295 mm
Gewicht: 45 kg
Inklusive Reinigungsschaber
A370.034
CHF 1'050.- / R1



Gas-Griddleplatte 320, Guss, gerillt

Gehäuse CNS 18/10
Griddleplatte Druckguss gerillt,
Masse: B 320 x T 480 mm
4 Kunststofffüsse, höhenverstellbar
Anschlusswert: Gas 4.0 kW
Abmessungen: B 325 x T 600 x H 295 mm
Gewicht: 24 kg
Inklusive Reinigungsschaber
A370.037
CHF 730.- / R1



Gas-Griddleplatte 650, Guss, 1/2-1/2

Gehäuse CNS 18/10
Griddleplatte Druckguss gerillt/glatt
Masse: B 650 x T 480 mm,
2 Heizzonen
4 Kunststofffüsse, höhenverstellbar
Anschlusswert: Gas 8.0 kW
Abmessungen: B 660 x T 600 x H 295 mm
Gewicht: 45 kg
Inklusive Reinigungsschaber
A370.038
CHF 1'110.- / R1





Gas-Griddleplatte 320, Chrom, glatt



Gehäuse CNS 18/10
 Griddleplatte CNS verchromt glatt,
 Masse: B 320 x T 480 mm
 4 Kunststofffüsse, höhenverstellbar
 Anschlusswert: Gas 4.0 kW
 Abmessungen: B 325 x T 600 x H 295 mm
 Gewicht: 24 kg
 Inklusive Reinigungsschaber
A370.043
CHF 740.- / R1



Gas-Griddleplatte 650, Chrom, glatt



Gehäuse CNS 18/10
 Griddleplatte CNS verchromt glatt,
 Masse: B 650 x T 480 mm,
 2 Heizzonen
 4 Kunststofffüsse, höhenverstellbar
 Anschlusswert: Gas 8.0 kW
 Abmessungen: B 660 x T 600 x H 295 mm
 Gewicht: 45 kg
 Inklusive Reinigungsschaber
A370.044
CHF 1'310.- / R1



Gas-Griddleplatte 320, Chrom, gerillt



Gehäuse CNS 18/10
 Griddleplatte CNS verchromt gerillt,
 Masse: B 320 x T 480 mm
 4 Kunststofffüsse, höhenverstellbar
 Anschlusswert: Gas 4.0 kW
 Abmessungen: B 325 x T 600 x H 295 mm
 Gewicht: 24 kg
 Inklusive Reinigungsschaber
A370.047
CHF 860.- / R1



Gas-Griddleplatte 650, Chrom, 1/2-1/2



Gehäuse CNS 18/10
 Griddleplatte CNS verchromt gerillt/glatt
 Masse: B 650 x T 480 mm,
 2 Heizzonen
 4 Kunststofffüsse, höhenverstellbar
 Anschlusswert: Gas 8.0 kW
 Abmessungen: B 660 x T 600 x H 295 mm
 Gewicht: 45 kg
 Inklusive Reinigungsschaber
A370.048
CHF 1'340.- / R1



Gas-Griddleplatte 970, Guss, glatt

Gehäuse CNS 18/10
 Griddleplatte Druckguss glatt,
 Masse: B 970 x T 480 mm,
 3 Heizzonen
 4 Kunststofffüsse, höhenverstellbar
 Anschlusswert: Gas 12.0 kW
 Abmessungen: B 990 x T 600 x H 295 mm
 Gewicht: 76.4 kg
 Inklusive Reinigungsschaber
A370.053
CHF 1'710.- / R1



Gas-Griddleplatte 970, Chrom, glatt

Gehäuse CNS 18/10
 Griddleplatte CNS verchromt glatt,
 Masse: B 970 x T 480 mm,
 3 Heizzonen
 4 Kunststofffüsse, höhenverstellbar
 Anschlusswert: Gas 12.0 kW
 Abmessungen: B 990 x T 600 x H 295 mm
 Gewicht: 76.4 kg
 Inklusive Reinigungsschaber
A370.054
CHF 1'970.- / R1

Glaskeramik Grills



Glaskeramik-Grill einfach

Gehäuse aus Edelmetall
 Bratfläche aus Glaskeramik
 Masse Bratfläche: 280 x 440 mm
 Maximale Temperatur: 400°C
 Mit Fettaufangschublade
 Anschlusswert: 1NAC 230V - 2.5 kW - 13A
 B 394 x T 654 x H 129 mm
 Gewicht: 10 kg
 Stecker-Typ: Typ 23
XP-200
CHF 810.- / R1



Glaskeramik-Grill doppelt



Gehäuse aus Edelstahl
 Bratfläche aus Glaskeramik
 Masse Bratfläche: 2x 280 x 440 mm
 Bratflächen separat schaltbar
 Maximale Temperatur: 400°C
 Mit Fettaufangschublade
 Anschlusswert: 3NAC 400V - 5 kW
 B 690 x T 654 x H 129 mm
 Gewicht: 17 kg
 Stecker-Typ: Typ 15 (nicht im Lieferumfang)
XP-300
CHF 1'315.- / R1



Kontaktgrill Ceran, glatt/glatt, 25x25

B 331 x T 458 x H 176 mm
 CNS-Gehäuse
 Max. Temperatur: 400 °C
 Fettschubladen
 Obere und untere Bratflächen glatt
 Bratflächen: 250 x 250 mm
 Anschlusswert: 1NAC 230V - 1.5 kW
 Gewicht: 10 kg
 Stecker-Typ: Typ 12
XP-010P
CHF 910.- / R1

Obere Bratfläche gerillt
XP-010PR
CHF 925.- / R1



Kontaktgrill Ceran, glatt/glatt, 40x30

B 481 x T 457 x H 182 mm
 Gehäuse aus Edelstahl
 Max. Temperatur: 400 °C
 Fettschublade
 Obere und untere Bratfläche glatt
 Bratfläche: 400 x 300 mm
 Anschlusswert: 1NAC 230V - 3.0 kW - 16A
 Gewicht: 13 kg
 Stecker-Typ: Typ 23
XP-015P
CHF 1'255.- / R1

Obere Bratfläche gerillt
XP-015PR
CHF 1'270.- / R1



Doppel-Kontaktgrill Ceran, glatt/glatt

B 619 x T 458 x H 176 mm
 CNS-Gehäuse
 Max. Temperatur: 400 °C
 Fettschubladen
 Obere und untere Bratflächen glatt
 Bratflächen: 2 x 250 x 250 mm
 Bratflächen getrennt schaltbar
 Anschlusswert: 1NAC 230V - 3.5 kW - 13A
 Gewicht: 17 kg
 Stecker-Typ: Typ 23
XP-020P
CHF 1'480.- / R1

Obere Bratflächen gerillt
XP-020PR
CHF 1'495.- / R1

Kontaktgrills



- Robuste Geräte aus Edelstahl
- Grillplatten aus Gusseisen für optimale Wärmeübertragung
- Thermostat regelbar von 50 bis 300° C
- Aufheizkontrollleuchte
- Kontrollleuchte EIN/AUS
- Fettauffangschale
- Inklusive Reinigungsbürste



Kontaktgrill, gerillt/gerillt



B 290 x T 395 x H 210 mm
obere Grillplatte: B 214 x T 214 mm
untere Grillplatte: B 220 x T 235 mm
Anschlusswert: 1NAC 230V - 1.8 kW
Gewicht: 12.73 kg
Stecker-Typ: Typ 12

A150.670
CHF 310.- / R1



Kontaktgrill, glatt/glatt



B 290 x T 395 x H 210 mm
Grillplatten glatt
obere Grillplatte: B 214 x T 214 mm
untere Grillplatte: B 220 x T 235 mm
Anschlusswert: 1NAC 230V - 1.8 kW
Gewicht: 12.73 kg
Stecker-Typ: Typ 12

A150.669
CHF 310.- / R1



Kontaktgrill, gerillt/glatt



B 290 x T 395 x H 210 mm
Grillplatten oben gerillt, unten glatt
obere Grillplatte: B 214 x T 214 mm
untere Grillplatte: B 220 x T 235 mm
Anschlusswert: 1NAC 230V - 1.8 kW
Gewicht: 13 kg
Stecker-Typ: Typ 12

A150.668
CHF 310.- / R1



Doppel-Kontaktgrill, gerillt/gerillt



B 570 x T 395 x H 210 mm
 obere Grillplatten je: B 215 x T 215 mm
 untere Grillplatte: B 470 x T 230 mm
 2 getrennte Thermostate
 Anschlusswert: 1NAC 230V - 3.6 kW - 16A
 Gewicht: 25.95 kg
 Stecker-Typ: Typ 23
A150.671
CHF 570.- / R1



Doppel-Kontaktgrill, glatt/glatt



B 570 x T 395 x H 210 mm
 Grillplatten glatt
 obere Grillplatten je: B 215 x T 215 mm
 untere Grillplatte: B 470 x T 230 mm
 2 getrennte Thermostate
 Anschlusswert: 1NAC 230V - 3.6 kW - 16A
 Gewicht: 25.95 kg
 Stecker-Typ: Typ 23
A150.672
CHF 570.- / R1



Doppel-Kontaktgrill, gerillt/glatt



B 570 x T 395 x H 210 mm
 Grillplatten oben gerillt, unten glatt
 obere Grillplatten je: B 215 x T 215 mm
 untere Grillplatte: B 470 x T 230 mm
 2 getrennte Thermostate
 Anschlusswert: 1NAC 230V - 3.6 kW - 16A
 Gewicht: 25.95 kg
 Stecker-Typ: Typ 23
A150.673
CHF 570.- / R1



Kontaktgrill ‚Panini‘, gerillt/gerillt



B 410 x T 370 x H 200 mm
 obere Grillplatte: B 335 x T 220 mm
 untere Grillplatte: B 335 x T 230 mm Anschlusswert: 1NAC 230V -
 2.2 kW
 Gewicht: 19 kg
 Stecker-Typ: Typ 12
A150.674
CHF 375.- / R1



Kontaktgrill ,Panini', glatt/glatt



B 410 x T 370 x H 200 mm
obere Grillplatte: B 335 x T 220 mm
untere Grillplatte: B 335 x T 230 mm Anschlusswert: 1NAC 230V - 2.2 kW
Gewicht: 19 kg
Stecker-Typ: Typ 12
A150.679
CHF 375.- / R1



Kontaktgrill ,Panini', gerillt/glatt



B 410 x T 370 x H 200 mm
obere Grillplatte: B 335 x T 220 mm
untere Grillplatte: B 335 x T 230 mm Anschlusswert: 1NAC 230V - 2.2 kW
Gewicht: 19 kg
Stecker-Typ: Typ 12
A150.676
CHF 375.- / R1



Kontaktgrill ,Panini', gerillt/gerillt, Timer



Grosse Grillfläche, Grillplatten gerillt
Timer 0 - 15 Minuten
Signalton nach Ablauf der Zeit
B 410 x T 400 x H 200 mm
obere Grillplatte: B 340 x T 220 mm
untere Grillplatte: B 360 x T 285 mm
Anschlusswert: 1NAC 230V - 2.2 kW
Gewicht: 18.4 kg
Stecker-Typ: Typ 12
A150.774
CHF 390.- / R1



Kontaktgrill ,Panini', glatt/glatt, Timer



Grosse Grillfläche, Grillplatten glatt
Timer 0 - 15 Minuten
Signalton nach Ablauf der Zeit
B 410 x T 400 x H 200 mm
obere Grillplatte: B 340 x T 220 mm
untere Grillplatte: B 360 x T 285 mm
Anschlusswert: 1NAC 230V - 2.2 kW
Gewicht: 18 kg
Stecker-Typ: Typ 12
A150.779
CHF 390.- / R1



Kochpergament GN 1/2

B 330 x T 270 mm
Karton mit 12 Papier-Spendern à 100 Bögen
Gewicht: 4.38 kg
150.678
CHF 112.- / R1

Kontaktgrill ,Panini', gerillt/glatt, Timer



Grillplatte oben gerillt, unten glatt
 Timer 0 - 15 Minuten
 Signalton nach Ablauf der Zeit
 B 410 x T 400 x H 200 mm
 obere Grillplatte: B 340 x T 220 mm
 untere Grillplatte: B 360 x T 285 mm
 Anschlusswert: 1NAC 230V - 2.2 kW
 Gewicht: 18.6 kg
 Stecker-Typ: Typ 12
A150.776
CHF 390.- / R1

Toaster



Toast-/Überbackgerät, einfach



Gehäuse Edelstahl
 Quarz-Strahler
 15 Minuten Zeitschaltuhr
 1 Grillrost
 Anschlusswert: 1NAC 230V - 1.7 kW
 Aussen: B 440 x T 260 x H 290 mm
 Innen: B 355 x T 240 x H 50 mm
 Inklusive Toastzange
 Gewicht: 8.2 kg
 Stecker-Typ: Typ 12
151.300
CHF 248.- / R1



Toast-/Überbackgerät, doppel



Gehäuse Edelstahl
 Quarz-Strahler
 15 Minuten Zeitschaltuhr
 2 Grillroste
 Anschlusswert: 1NAC 230V - 3.0 kW - 13A
 Aussen: B 440 x T 260 x H 400 mm
 Innen: B 355 x T 240 x H 2x 50 mm
 Inklusive Toastzange
 Gewicht: 9.7 kg
 Stecker-Typ: Typ 23
151.600
CHF 310.- / R1



Durchlauftoaster Mini, 75 Toast/h



Besonders platzsparend - Ideal für Buffets

Ausführung Edelstahl

ca. 75 Toastscheiben pro Stunde

Regelbare Bandgeschwindigkeit

B 285 x T 420 x H 390

Anschlusswert: 1NAC 230V - 1.34 kW

Gewicht: 13,5 kg

Stecker-Typ: Typ 12

100.211

CHF 590.- / R1



Durchlauftoaster, 150 Toasts/h



Ausführung Edelstahl

ca. 150 Toastscheiben pro Stunde

Regelbare Bandgeschwindigkeit

B 370 x T 420 x H 390

Anschlusswert: 1NAC 230V - 2.24 kW

Gewicht: 16.13 kg

Stecker-Typ: Typ 12

A100.205

CHF 780.- / R1



Toaster 230R, 4 Scheiben



Schlitzgrösse B 32 x T 113 mm

Edelstahl

Regelbare Bräunungsstufen

Bräunung wahlweise ein- oder beidseitig

Anschlusswert: 1NAC 230V - 2.7 kW - 13A

B 375 x T 328 x H 234 mm

Herausnehmbare Krümelschublade

Gewicht: 4.2 kg

Stecker-Typ: Typ 23

114.230

CHF 710.- / R1

Crêpegeräte



Elektro-Crêpegerät einfach

Material: Edelstahl
 Crêpe-Platte Gusseisen, antihaftbeschichtet,
 Ø 400 mm
 Temperaturregler: 0° - 300 °C
 Anschlusswert: 1NAC 230V - 2.75 kW - 13A
 B 400 x T 470 x H 120 mm
 Inklusive 1 Teigverteiler, 1 Teigwendemesser
 Gewicht: 21.5 kg
 Stecker-Typ: Typ 23
104.441
CHF 769.- / R1



Elektro-Crêpegerät doppelt

Material: Edelstahl
 2 Crêpe-Platten Gusseisen, antihaftbeschichtet,
 Ø 400 mm, getrennt schaltbar
 Temperaturregler: 0° - 300 °C
 Anschlusswert: 3NAC 400V - 5.50 kW
 B 810 x T 470 x H 120 mm
 Inklusive 1 Teigverteiler, 1 Teigwendemesser
 Gewicht: 29 kg
 Stecker-Typ: Typ 25 / CEE 16 (nicht im Lieferumfang)
104.442
CHF 1'310.- / R1



Gas-Crêpegerät einfach

Material: Edelstahl
 Lamellengussplatte, plangeschliffen, Ø 400 mm
 Platte abnehmbar
 Temperaturstufen: 1-8
 6er Sternbrenner
 Anschlusswert: 6 kW
 B 475 x T 470 x H 195 mm
 Gewicht: 19 kg
104.341
CHF 1'285.- / R1



Gas-Crêpegerät doppelt

Material: Edelstahl
 2 Lamellengussplatten, plangeschliffen, Ø 400 mm,
 getrennt schaltbar
 Temperaturstufen: 1-8
 6er Sternbrenner
 Anschlusswert: 12 kW
 B 860 x T 470 x H 195 mm
 Gewicht: 35.2 kg
104.342
CHF 2'245.- / R1



Waffeleisen einfach, Herzform



mit Backplatte Herzform
Backplatten Gusseisen, Gehäuse Edelstahl
Backplatte fest montiert
Waffelgrösse: Ø 210 mm, Höhe 16 mm
Temperaturbereich: 25°- 300°C
Ein-/Ausschalter
Anschlusswert: 1NAC 230V - 2.2 kW
B 285 x T 470 x H 220
Gewicht: 15.5 kg
Stecker-Typ: Typ 12
370.174
CHF 605.- / R1



Waffeleisen doppelt, Herzform



mit Backplatten Herzform
Backplatten Gusseisen, Gehäuse Edelstahl
Backplatten fest montiert
Waffelgrösse: Ø 210 mm, Höhe 16 mm
Temperaturbereich: 25°- 300°C
Ein-/Ausschalter
Anschlusswert: 2 x 1NAC 230V - 2.2 kW
2 getrennte Steckdosen erforderlich
B 600 x T 470 x H 220 mm
Gewicht: 31.1 kg
Stecker-Typ: 2x Typ 12
370.191
CHF 1'095.- / R1



Waffeleisen einfach, Brüsseler



mit Backplatte Brüsseler Platte
Backplatten Gusseisen, Gehäuse Edelstahl
Backplatte fest montiert
Waffelgrösse: 160 x 100 mm, Höhe 32 mm
Temperaturbereich: 25°- 300°C
Ein-/Ausschalter
Anschlusswert: 1NAC 230V - 2.2 kW
B 285 x T 470 x H 245
Gewicht: 21.75 kg
Stecker-Typ: Typ 12
370.175
CHF 605.- / R1



Waffeleisen doppelt, Brüsseler



mit Backplatten Brüsseler Platte
Backplatten Gusseisen, Gehäuse Edelstahl
Backplatten fest montiert
Waffelgrösse: 160 x 100 mm, Höhe 32 mm
Temperaturbereich: 25°- 300°C
Ein-/Ausschalter
Anschlusswert: 2 x 1NAC 230V - 2.2 kW
2 getrennte Steckdosen erforderlich
B 600 x T 470 x H 245 mm
Gewicht: 44 kg
Stecker-Typ: 2x Typ 12
370.193
CHF 1'095.- / R1

Pumpstationen



Pumpstation, 1 Pumpe, 1 x 3.3 Liter

Gehäuse CNS 18/10
 Pumpe Polycarbonat, Innengefäß Polyethylen
 Inkl. 3 verschiedenen Portionier-Einsätze (3.9 / 6.5 / 10 mm)
 Inhalt: 3.3 l
 B 139 x T 224 x H 456 mm
 Gewicht: 2.3 kg
100.321
CHF 560.- / R1



Pumpstation, 2 Pumpen, 2 x 3.3 Liter

Gehäuse CNS 18/10
 Pumpe Polycarbonat, Innengefäß Polyethylen
 Inkl. 3 verschiedenen Portionier-Einsätze (3.9 / 6.5 / 10 mm)
 Inhalt: 2 x 3.3 l
 B 276 x T 224 x H 456 mm
 Gewicht: 4.1 kg
100.322
CHF 865.- / R1



Pumpstation, 3 Pumpen, 3 x 3.3 Liter

Gehäuse CNS 18/10
 Pumpe Polycarbonat, Innengefäß Polyethylen
 Inkl. 3 verschiedenen Portionier-Einsätze (3.9 / 6.5 / 10 mm)
 Inhalt: 3 x 3.3 l
 B 394 x T 224 x H 456 mm
 Gewicht: 5.3 kg
100.323
CHF 1'175.- / R1



Pumpstation, 4 Pumpen, 4 x 3.3 Liter

Gehäuse CNS 18/10
 Pumpe Polycarbonat, Innengefäß Polyethylen
 Inkl. 3 verschiedenen Portionier-Einsätze (3.9 / 6.5 / 10 mm)
 Inhalt: 4 x 3.3 l
 B 511 x T 224 x H 456 mm
 Gewicht: 7.9 kg
100.324
CHF 1'520.- / R1



Pumpstation für GN-Behälter GN 1/6

Für GN-Behälter Tiefe 150 mm
 Deckel CNS 18/10
 Pumpe Polycarbonat
 B 165 x T 181 x H 232 mm
 Gewicht: 0.6 kg
100.330
CHF 250.- / R1



Pumpstation für GN-Behälter GN 1/4

Für GN-Behälter Tiefe 150 mm
 Deckel CNS 18/10
 Pumpe Polycarbonat
 B 168 x T 267 x H 232 mm
 Gewicht: 0.8 kg
100.331
CHF 250.- / R1



Pumpstation für GN-Behälter GN 1/3

Für GN-Behälter Tiefe 150 mm
 Deckel CNS 18/10
 Pumpe Polycarbonat
 B 181 x T 334 x H 232 mm
 Gewicht: 0.9 kg
100.332
CHF 250.- / R1



Hot-Dog-Gerät mit 4 Toaststangen

Edelstahl
Glaszylinder: Ø 200 mm, Höhe 240 mm
Temperaturregler von 40 °C bis 100 °C
Anschlusswert: 1NAC 230V - 0.96 kW
B 500 x T 285 x H 390 mm
Gewicht: 7.63 kg
Stecker-Typ: Typ 12
A120.408
CHF 435.- / R1



Hot-Dog-Gerät

Chromnickelstahl 18/10
Kontrollleuchte
Temperaturregler von 30 °C bis 90 °C
Glaszylinder Ø 195 mm, Höhe 245 mm
Anschlusswert: 1NAC 230V - 1.0 kW
B 260 x T 295 x H 360 mm
Gewicht: 6.9 kg
Stecker-Typ: Typ 12
A120.401
CHF 395.- / R1



Toaststangen für Hot-Dog-Brot

4 Toaststangen
Gehäuse aus CNS
Hauptschalter und Kontrolllampe
Anschlusswert: 1NAC 230V - 0.11kW
B 260 x T 300 x H 250 mm
Gewicht: 2.5 kg
Stecker-Typ: Typ 12
A120.414
CHF 179.- / R1



Würstchenwärmer einfach

Edelstahl
Aufklappbarer Deckel
Kontrollleuchte
Thermostatische Regelung 30 °C bis 90 °C
Anschlusswert: 1NAC 230V - 1.0 kW
B 270 x T 360 x H 240 mm
Gewicht: 6.3 kg
Stecker-Typ: Typ 12
A120.457
CHF 245.- / R1



Würstchenwärmer doppelt, mit Ablasshahn



Edelstahl
 Aufklappbare Deckel
 Kontrollleuchten
 Thermostatische Regelung je Kammer 30 °C bis 90 °C
 Anschlusswert: 1NAC 230V - 2.0 kW
 B 535 x T 395 x H 240 mm
 Gewicht: 12 kg
 Stecker-Typ: Typ 12
A120.458
CHF 510.- / R1



Elektro-Currywurst-Schneider



mit Doppel-Sichelmesser
 Gehäuse und Sichelmesser aus Chromnickelstahl
 mit automatischer Einschaltfunktion
 Scheibenstärkeneinstellung: 5 - 35 mm
 Anschlusswert: 1NAC 230V - 0.135 kW
 B 185 x T 210 x H 325 mm
 Gewicht: 6.9 kg
 Stecker-Typ: Typ 12
120.578
CHF 320.- / R1



Ersatzmesser zu Currywurst-Schneider
120.582
CHF 45.- / R1



Hand-Currywurst-Schneider



Gehäuse, Schneidebügel und Messer
 aus Chromnickelstahl
 Scheibenstärke: 17.5 mm
 Abschnitte: 11 Stück
 Arbeitsbreite: 210 mm
 B 300 x T 115 x H 210 mm
 Gewicht: 2.3 kg
120.579
CHF 194.- / R1



Mikrowellengerät 23L, 900W

Gehäuse und Garraum aus Edelstahl
Mikrowellenleistung: 900 W
Glasdrehsteller Ø 270 mm
Fassungsvermögen: 23 Liter
Leistungsstufen: 6
Manuelle Zeitschaltuhr bis 30 Minuten
Auftaufunktion
Innen: B 315 x T 290 x H 200 mm
Aussen: B 483 x T 425 x H 281 mm
Anschlusswert: 1NAC 230V - 1.4 kW
Gewicht: 12.6 kg
Stecker-Typ: Typ 12

610.836

CHF 245.- / R1



Mikrowellengerät mit Grill 23L, 900W

Gehäuse und Garraum aus Edelstahl
Mikrowellenleistung: 900 W
Glasdrehsteller Ø 270 mm
Fassungsvermögen: 23 Liter
Grillleistung: 1000 W
Leistungsstufen: 9
Manuelle Zeitschaltuhr bis 30 Minuten
Auftaufunktion
Innen: B 315 x T 290 x H 200 mm
Aussen: B 483 x T 425 x H 281 mm
Anschlusswert: 1NAC 230V - 1.4 kW
Gewicht: 13.5 kg
Zubehör: 1 Grillgestell Ø 200 mm, H 90 mm
Stecker-Typ: Typ 12

610.826

CHF 270.- / R1



Mikrowellengerät Digital 25L, 1000W

Gehäuse und Garraum aus Edelstahl
Mikrowellenleistung: 1000 W / 1 Magnetron
Fassungsvermögen: 25 Liter
Leistungsstufen: 3
Digitale Zeitschaltuhr bis 99 Minuten
10 Programmspeicher, doppelt belegbar
Auftaufunktion
Innen: B 335 x T 360 x H 200 mm
Aussen: B 520 x T 465 x H 312 mm
Anschlusswert: 1NAC 230V - 1.5 kW
Gewicht: 17.4 kg
Stecker-Typ: Typ 12

610.181

CHF 680.- / R1



Mikrowellengerät Samsung CM1929A, 1850W

Mikrowelle mit 2 leistungsstarken Magnetrons für gleichmässige Ergebnisse.
 Gehäuse und Garraum aus Edelstahl
 Mikrowellenleistung: 1850 W / 2 Magnetrons
 2 Wellenfilter, 5-fache Türsicherung
 Fassungsvermögen: 26 Liter
 Geeignet für GN 2/3
 Leistungsstufen: 5 (185 W, 370 W, 925 W, 1295 W, 1850 W)
 Digitale Einstellung mit 30 Programmspeichern,
 +20-Sekunden-Taste
 2 Auftaufunktionen
 Deckenverkleidung spülmaschinengeeignet
 Stapelbar (Fixierblech inklusive)
 Innen: B 370 x T 370 x H 190 mm
 Aussen: B 465 x T 602 x H 365 mm
 Anschlusswert: 1NAC 230V - 3.2 kW - 16A
 Gewicht: 34 kg
 Stecker-Typ: Typ 23
610.190
CHF 1'760.- / R1



Mikrowellengerät Samsung CM1919A, 1850W

Mikrowelle mit 2 leistungsstarken Magnetrons für gleichmässige Ergebnisse.
 Gehäuse und Garraum aus Edelstahl
 Mikrowellenleistung: 1850 W / 2 Magnetrons
 2 Wellenfilter, 5-fache Türsicherung
 Fassungsvermögen: 26 Liter
 Geeignet für GN 2/3
 Leistungsstufen: 5 (185 W, 370 W, 925 W, 1295 W, 1850 W)
 Manuelle Zeiteinstellung, +20-Sekunden-Taste
 2 Auftaufunktionen
 Deckenverkleidung spülmaschinengeeignet
 Stapelbar (Fixierblech inklusive)
 Innen: B 370 x T 370 x H 190 mm
 Aussen: B 465 x T 602 x H 365 mm
 Anschlusswert: 1NAC 230V - 3.2 kW - 16A
 Gewicht: 34 kg
 Stecker-Typ: Typ 23
610.191
CHF 1'735.- / R1



Geräte-Wandbord 600x600mm

CNS 18/10, extra stabile Ausführung
 Tragkraft bis 50 kg (Wandfestigkeit prüfen)
 Aussenmasse: B 600 x T 600 mm
 Gewicht: 5.4 kg
174.600
CHF 255.- / R1



Reiskocher 1.8 Liter (2-10 Portionen)

Reis kochen, Gemüse, Fisch und Fleisch dämpfen oder Speisen warmhalten - mit dem umfangreichen Zubehör bietet der Reiskocher einen vorteilhaften Mehrfachnutzen.

Material: Edelstahl, Kunststoff

Innentopf: antihafbeschichtet

Inhalt: 1,8 Liter

Produktionsmenge Reis: 2 - 10 Personen

Funktionen: Kochen, Dämpfen, Warmhalten

Kontrollleuchten: Kochen, Warmhalten

Anschlusswert: 1NAC 230V - 0.7 kW

Masse: B 290 x T 262 x H 293 mm

Inklusive: 1 Messbecher, 1 Reislöffel, 1 Dämpfeinsatz

Gewicht: 2,72 kg

Stecker-Typ: Typ 12

150.528

CHF 61.- / R1



Reiskocher 8 Liter (25-40 Portionen)

Gehäuse aus Edelstahl, extra grosse Griffe

Innentopf antihafbeschichtet, hitzebeständig

mit Rundum-Warmhaltefunktion

Silikonmatte als Anbrennschutz

Inhalt: 8 Liter

Anschlusswert: 1NAC 230V - 1.95 kW

Masse: Ø 320 mm, Höhe 350 mm

Inklusive Messbecher + Reislöffel + Rührlöffel

Gewicht: 11 kg

Stecker-Typ: Typ 12

150.513

CHF 265.- / R1



Reiskocher 12 Liter (40-60 Portionen)

Reiskocher im XXL-Format

Gehäuse aus Edelstahl

Innentopf antihafbeschichtet, hitzebeständig

Silikonmatte als Anbrennschutz

Inhalt: 12 Liter

Anschlusswert: 1NAC 230V - 2.85 kW - 13A

Masse: Ø 465 mm, Höhe 400 mm

Inklusive: Messbecher + Reislöffel + Rührlöffel

Gewicht: 15.7 kg

Stecker-Typ: Typ 23

150.529

CHF 435.- / R1



Reiswärmer mit Ringwärme

Gehäuse aus Edelstahl, extra grosse Griffe

Innentopf antihafbeschichtet, hitzebeständig

Rundum-Warmhaltefunktion

Volumen: 8.5 kg Reis - gekocht

Anschlusswert: 1NAC 230V - 0.11 kW

Masse: Ø 395 mm, Höhe 372 mm

Inklusive Reislöffel + Rührlöffel

Gewicht: 7.9 kg

Stecker-Typ: Typ 12

150.512

CHF 257.- / R1

Induktionskocher



Induktionskocher 1 Feld 2.5kW ø230mm

Gehäuse Chromnickelstahl 18/10
 Schott Ceranfläche: B 290 x T 290 mm
 1 Spule Ø 230 mm - 2.5 kW
 Anschlusswert: 1 NAC 230V - 2.5 kW - 13 A
 B 340 x T 420 x H 100 mm
 Gewicht: 7.5 kg
 Stecker-Typ: Typ 23

A105.942
CHF 1'575.- / R1



Induktionskocher 1 Feld 3.5kW ø230mm

Gehäuse Chromnickelstahl 18/10
 Schott Ceranfläche: B 290 x T 290 mm
 1 Spule Ø 230 mm - 3.5 kW
 Anschlusswert: 1 NAC 230V - 3.5 kW - 16 A
 B 340 x T 400 x H 110 mm
 Gewicht: 7.5 kg
 Stecker-Typ: Typ 23

105.984
CHF 1'630.- / R1



Induktionskocher 1 Feld 3.5kW ø260mm

Gehäuse Chromnickelstahl 18/10
 B 400 x T 455 x H 120 mm
 Schott Ceranfläche: B 350 x T 350 mm
 mit 1NAC 230V - 3.5 kW - 16A
 1 Spule Ø 260 mm
 Gewicht: 10.6 kg
 Stecker-Typ: Typ 23

A105.948
CHF 2'910.- / R1

Induktionskocher 1 Feld 5.0kW ø260mm

mit 3NAC 400V - 5.0 kW
 1 Spule Ø 260 mm
 Gewicht: 11.3 kg
 Stecker-Typ: Typ 15 (nicht im Lieferumfang)

A105.949
CHF 3'250.- / R1



Wok-Aufsatz zu Induktionskocher

Material: Edelstahl
 Passend zu A105.948 & A105.949
 Wokeinsatz: Ø 300 mm
 B 400 x T 400 x H 60 mm
 Gewicht: 1.4 kg

A105.959
CHF 345.- / R1



Induktionskocher 2 Felder à 3.5kW - LR

Gehäuse Chromnickelstahl 18/10
B 700 x T 455 x H 120 mm
Schott Ceranfläche: B 650 x T 350 mm
mit 3NAC 400V - 2 x 3.5 kW
Gesamtanschluss 7.0 kW
2 Spulen Ø 230 mm
Gewicht: 23 kg
Stecker-Typ: Typ 15 (nicht im Lieferumfang)

A105.952

CHF 6'170.- / R1

Induktionskocher 2 Felder à 5.0kW - LR

mit 3NAC 400V - 2 x 5.0 kW
Gesamtanschluss 10.0 kW
2 Spulen Ø 230 mm
Gewicht: 23 kg
Stecker-Typ: Typ 15 (nicht im Lieferumfang)

A105.953

CHF 7'390.- / R1



Induktionskocher 2 Felder à 3.5kW - VH

Gehäuse Chromnickelstahl 18/10
B 400 x T 655 x H 120 mm
Schott Ceranfläche: B 350 x T 560 mm
mit 3NAC 400V - 2 x 3.5 kW
Gesamtanschluss 7.0 kW
2 Spulen Ø 230 mm
Gewicht: 23 kg
Stecker-Typ: Typ 15 (nicht im Lieferumfang)

A105.956

CHF 5'890.- / R1

Induktionskocher 2 Felder à 5.0kW - VH

mit 3NAC 400V - 2 x 5.0 kW
Gesamtanschluss 10.0 kW
2 Spulen Ø 230 mm
Gewicht: 23 kg
Stecker-Typ: Typ 25 / CEE 16 (nicht im Lieferumfang)

A105.957

CHF 6'880.- / R1



Induktionskocher 4 Felder à 3.5kW ø230mm

Gehäuse Chromnickelstahl 18/10
B 700 x T 665 x H 120 mm
Schott Ceranfläche: B 650 x T 560 mm
mit 3NAC 400V - 4 x 3.5 kW
Gesamtanschluss 14.0 kW
4 Spulen Ø 230 mm
Gewicht: 43 kg
Stecker-Typ: CEE 32 (nicht im Lieferumfang)

143.140

CHF 11'980.- / R1

Induktionskocher 4 Felder à 5.0kW ø230mm

mit 3NAC 400V - 4 x 5.0 kW
Gesamtanschluss 20.0 kW
4 Spulen Ø 230 mm
Gewicht: 43 kg
Stecker-Typ: CEE 32 (nicht im Lieferumfang)

A105.958

CHF 13'750.- / R1



Induktionskocher IK 20

Kochfläche Glas, Gehäuse Kunststoff
 Timer, Digitalanzeige
 10 Leistungsstufen (1100 - 2000 W)
 10-stufige Temperatureinstellung
 Temperaturbereich: 60 °C - 240 °C
 Anschlusswert: 1NAC 230V - 2.0 kW
 Elektronischer Überhitzungsschutz
 B 285 x T 340 x H 60 mm
 Gewicht: 2.45 kg
 Stecker-Typ: Typ 12
105.820
CHF 92.- / R1



Induktionskocher IK 35SK

Schnell und einfach zu bedienen
 Temperatureinstellung über Knebelbedienung
 Kochfläche Schott Ceran, Gehäuse Edelstahl
 Digitale Temperaturanzeige auf dem Ceranfeld
 10-stufige Temperatureinstellung
 Temperaturbereich: 60 - 240 °C
 Anschlusswert: 1NAC 230V - 3.5 kW - 16A
 Elektronischer Überhitzungsschutz
 B 340 x T 445 x H 115 mm
 Gewicht: 7.2 kg
 Stecker-Typ: Typ 23
105.837
CHF 345.- / R1



Induktionskocher IK 35TC

Kochfläche Glas, Gehäuse Edelstahl
 Touch-Control-Bedienfeld mit Digitalanzeige
 Timer
 10 Leistungsstufen (500 - 3500 W)
 10-stufige Temperatureinstellung
 Temperaturbereich: 60 °C bis 240 °C
 Anschlusswert: 1NAC 230V - 3.5 kW - 16A
 Elektronischer Überhitzungsschutz
 B 340 x T 445 x H 117 mm
 Gewicht: 7.45 kg
 Stecker-Typ: Typ 23
105.843
CHF 320.- / R1



Induktionskocher IK 35TC XL

Material: Edelstahl
 Material Kochfläche: Glas
 Masse Glasfeld: B 356 x T 356 mm
 Durchmesser Kochstelle: 300 mm
 Leistung Kochstelle max.: 3500 W
 Anzahl Leistungs- und Temperaturstufen: 10
 Temperaturbereich: 60 °C bis 240 °C
 Intervalle Temperatureinstellung: 20 °C
 Zeiteinstellung: 1 - 180 Minuten
 Topferkennung
 Timer
 Digital-Anzeige
 Überhitzungsschutz
 Anschlusswert: 1NAC 230V 3.58 kW - 16A
 Masse: B 440 x T 540 x H 125 mm
 Gewicht: 9.1 kg
 Stecker-Typ: Typ 23
105.821
CHF 455.- / R1

Induktionswok



Induktionswok 1 Kochstelle à 2.5kW

Gehäuse Chromnickelstahl 18/10
B 400 x T 455 x H 180 mm
Schott Ceran Cuvette: Ø 300 mm
mit 1NAC 230V - 2.5 kW - 13A
Gewicht: 11.1 kg
Stecker-Typ: Typ 23

A105.935

CHF 3'520.- / R1

Induktionswok 1 Kochstelle à 3.5kW

mit 1NAC 230V - 3.5 kW - 16A
Gewicht: 11.8 kg
Stecker-Typ: Typ 23

A105.936

CHF 3'595.- / R1



Induktionswok 1 Kochstelle à 5.0kW

Gehäuse Chromnickelstahl 18/10
B 400 x T 455 x H 180 mm
Schott Ceran Cuvette: Ø 300 mm
mit 3NAC 400V - 5.0 kW
Gewicht: 14.5 kg
Stecker-Typ: Typ 15 (nicht im Lieferumfang)

A105.937

CHF 4'310.- / R1

Induktionswok 1 Kochstelle à 7.0kW

mit 3NAC 230V - 7.0 kW
Gewicht: 14.8 kg
Stecker-Typ: Typ 25 / CEE 16 (nicht im Lieferumfang)

A105.939

CHF 4'730.- / R1



Wok-Pfanne Stahl ø 360mm

Ø 360 mm
Gewicht: 1.5 kg
A105.960
CHF 160.- / R1



Wok-Pfanne Edelstahl ø 390mm

Ø 390 mm
Gewicht: 1.8 kg
A105.961
CHF 310.- / R1





Induktionswok IW-35

Gehäuse Edelstahl
 Kochmulde Glas, Ø 260 mm
 Touch-Control-Bedienfeld
 mit Digitalanzeige
 Timer
 10-stufige Temperatureinstellung
 Temperaturbereich: 60 - 240 °C
 Anschlusswert:
 1NAC 230V - 3,5 kW - 16A
 Elektronischer Überhitzungsschutz
 B 340 x T 440 x H 125 mm
 Gewicht: 7,54 kg
 Stecker-Typ: Typ 23

105.986
CHF 420.- / R1



Wokpfanne zu IW 35



Edelstahl
 Kaltgriffe - Stiel und Gegengriff
 Inhalt: 6 Liter
 Masse: Ø 360 mm, Höhe 110 mm
 (Höhe inklusive Deckel 220 mm)
 Gewicht: 2,85 kg
 Inklusive Edelstahldeckel

105.981
CHF 150.- / R1



Induktions-Servierwagen IKTS 35

Innenbereich. Die mobile Lösung für Catering,
 Buffets oder die Speisenzubereitung direkt
 beim Gast.

Maße: B 920 x T 600 x H 940 mm
 Leichtes Herausnehmen des Induktionskochers,
 für eine einfache Reinigung
 Bausatz (flache Transportverpackung),
 einfache Montage

Bestehend aus:
 Servier-/Transportwagen
 Chromnickelstahl
 2 Borde: ca. B 830 x T 510 mm
 Bord als Ablage nutzbar: Tragfähigkeit: 50 kg,
 Nutzhöhe: 535 mm
 4 Lenkrollen mit 2 Feststellern
 4 Radpuffer, Kunststoff
 Bausatz, einfache Montage
 Stecker-Typ: Typ 23

105.841
CHF 590.- / R1



Cerankocher 1 Feld 2.3kW ø210mm

Gehäuse Chromnickelstahl 18/10
 1 Glaskeramik-Kochfeld Ø 210 mm
 Anschlusswert: 1NAC 230V - 2.3 kW
 B 340 x T 420 x H 100 mm
 Gewicht: 6.1 kg
 Stecker-Typ: Typ 12
104.904
CHF 845.- / R1



Cerankocher 1 Feld 3.0kW ø230mm

Gehäuse Chromnickelstahl 18/10
 1 Glaskeramik-Kochfeld Ø 230 mm
 Anschlusswert: 1NAC 230V - 3.0 kW - 13A
 B 400 x T 455 x H 120 mm
 Gewicht: 8 kg
 Stecker-Typ: Typ 23
104.906
CHF 1'020.- / R1



Cerankocher 2 Felder 3.0kW ø230mm - LR

Gehäuse Chromnickelstahl 18/10
 2 Glaskeramik-Kochfelder Ø 230 mm à 3.0 kW
 Gesamtanschlusswert: 3NAC 400V - 6.0 kW
 B 700 x T 455 x H 120 mm
 Gewicht: 14.7 kg
 Stecker-Typ: Typ 25 / CEE 16 (nicht im Lieferumfang)
104.907
CHF 2'780.- / R1



Cerankocher 2 Felder 3.0kW ø230mm - VH

Ceran-Elektro-Kocher
 Gehäuse Chromnickelstahl 18/10
 2 Glaskeramik-Kochfelder Ø 230 mm à 3.0 kW
 Gesamtanschlusswert: 3NAC 400V - 6.0 kW
 B 400 x T 655 x H 120 mm
 Gewicht: 13.8 kg
 Stecker-Typ: Typ 25 / CEE 16 (nicht im Lieferumfang)
104.913
CHF 2'630.- / R1



Cerankocher 4 Felder (2x3.0kW & 2x1.7kW)

Gehäuse Chromnickelstahl 18/10
 Cerankochfeld 650 x 560 mm
 Vorne 2 Kochfelder Ø 230 mm à 3.0 kW
 Hinten 2 Kochfelder Ø 180 mm à 1.7 kW
 Gesamtanschlusswert: 3NAC 400V - 9.4 kW
 B 700 x T 655 x H 120 mm
 Gewicht: 17 kg
 Stecker-Typ: Typ 25 / CEE 16 (nicht im Lieferumfang)
104.934
CHF 4'530.- / R1



Elektrokocher



Elektrokocher 1 Platte 2.0kW ø220mm

Chromnickelstahl 18/10
 Anschlusswert: 1NAC 230V - 2.0 kW
 1 Platte Ø 220 mm, 2.0 kW
 B 350 x T 350 x H 150 mm
 Gewicht: 7 kg
 Stecker-Typ: Typ 12
105.321
CHF 915.- / R1



Elektrokocher 1 Platte 3.5kW ø300mm

Chromnickelstahl 18/10
 Anschlusswert: 3NAC 400V - 3.5 kW
 1 Platte Ø 300 mm, 3.5 kW
 B 400 x T 440 x H 125 mm
 Gewicht: 14 kg
 Stecker-Typ: Typ 15 (nicht im Lieferumfang)
105.963
CHF 1'435.- / R1



Elektrokocher 1 Platte 4.0kW - 300/300mm

Chromnickelstahl 18/10
 Anschlusswert: 3NAC 400V - 4.0 kW
 1 Platte 300 x 300 mm, 4.0 kW
 B 400 x T 440 x H 125 mm
 Gewicht: 14 kg
 Stecker-Typ: Typ 15 (nicht im Lieferumfang)
105.962
CHF 1'795.- / R1

Transportabler Gaskocher



Gaskocher transportabel

Farbe: schwarz
 B 375 x T 290 x H 130 mm
 Leistung: 2.2 kW
 Gasverbrauch: 160 g/h,
 bei Maximaleinstellung
 Gas: Butan
 Gewicht: 1.95 kg
 Preis pro Stück
A150.621
CHF 59.- / R1



Gaskartuschen
 Kartuschen-Inhalt: je 227 g Butan
 1 Karton à 7 Sets 4er Pack
 Gewicht: 8.4 kg
A150.625
CHF 95.- / R1



Gas-Kochstelle niedrig 1 Flamme 7.5kW

für Propangas mit Zündsicherung
Gestell aus Stahl, Brenner aus Gusseisen
Brenner: 7.5 kW
B 398 x T 570 x H 170 mm
Gewicht: 5.95 kg
105.450
CHF 230.- / R1



Gaskocher 2 Flammen 1x 3.3kW & 1x 2.6kW

mit Zündsicherung
Edelstahl 18/10
2 Brenner: 1x 3.3 kW / 1x 2.6 kW
Anschlusswert: 5.9 kW
B 620 x T 330 x H 150 mm
Gewicht: 7.5 kg
113.103
CHF 680.- / R1



Gaskocher 1 Flamme 6.5kW

mit Zündsicherung
Edelstahl 18/10
Brenner: 6.5 kW
B 350 x T 350 x H 170 mm
Gewicht: 10.3 kg
113.016
CHF 970.- / R1



Gaskocher 1 Flamme 4.5kW

mit Zündsicherung
Edelstahl 18/10
Brenner: 4.5 kW
B 350 x T 350 x H 170 mm
Gewicht: 10.3 kg
113.014
CHF 970.- / R1



Gaskocher 2 Flammen 4.5kW & 6.5kW, VH



2-Flammen Gas-Tischkocher
mit Zündsicherung
Edelstahl 18/10



2 Brenner: 1x 4.5 kW / 1x 6.5 kW
Anschlusswert: 11.0 kW
B 350 x T 660 x H 170 mm
Gewicht: 20.2 kg

113.225

CHF 1'510.- / R1



Gaskocher 2 Flammen à 3,0kW - VH



2-Flammen Gas-Tischkocher
mit Zündsicherung
Edelstahl 18/10



2 Brenner: 2 x 3.0 kW
Anschlusswert: 11.0 kW
B 350 x T 660 x H 170 mm
Gewicht: 20.2 kg

113.223

CHF 1'510.- / R1



Gaskocher 2 Flammen 4.5kW & 6.5kW, LR



mit Zündsicherung
Edelstahl 18/10



2 Brenner: 1x 6.5 kW / 1x 4.5 kW
Anschlusswert: 11.0 kW
B 660 x T 350 x H 170 mm
Gewicht: 20.2 kg

113.125

CHF 1'510.- / R1



Gaskocher 2 Flammen à 3,0kW - LR



mit Zündsicherung
Edelstahl 18/10



2 Brenner: 2 x 3.0 kW
Anschlusswert: 11.0 kW
B 660 x T 350 x H 170 mm
Gewicht: 20.2 kg

113.123

CHF 1'510.- / R1



Schneekesselträger zu Gaskochern

Edelstahl 18/10
Masse: Ø 250 mm, Höhe 62 mm
Gewicht: 1.5 kg

100.260

CHF 148.- / R3



Kleintopfring zu Gaskocher 113.xyz

175.012

CHF 16.- / R3



buffetwagen

Buffetwagen

Mit den Bartscher-Bufferwagen setzen Sie Ihre Speisen perfekt in Szene. Folgende Eigenschaften zeichnen die Buffetwagen aus:

- Wanne aus Edelstahl für GN-Behälter 150 mm tief
- Korpus und Klapptablar aus Holz laminiert
- Ulme als Standard-Farbe, 9 weitere Farben auf Bestellung
- Klapptablar (T 250mm) aus Holz laminiert auf beiden langen Seiten
- 4 Lenkrollen Ø 125mm , davon 2 mit Feststellbremse

Die 10 verschiedenen Farben unserer Buffetwagen

Nebst der Standard-Farbe Ulme, welche auf allen Bilder in diesem Katalog visualisiert ist, sind die Buffetwagen in weiteren 9 Farben verfügbar. Den verschiedenen Farben wurde dabei eine spezifische Nummer zugeordnet. Die Artikelnummer setzt sich dabei wie folgt zusammen: Die letzte Ziffer der Artikelnummer bestimmt jeweils die Farbe (Ziffer 0 = Ulme).

Beispiel:

Art.-Nr.: **125.740** in Anthrazit (7) ► Art.-Nr. **125.747**



0. Ulme



1. Birke

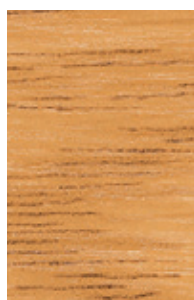

2. Eiche

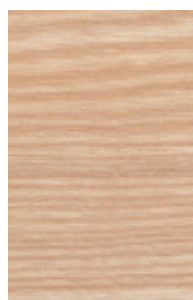

3. Sand



4. Walnuss



5. Wenge



6. Grau



7. Anthrazit

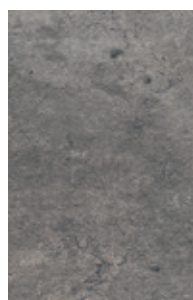

8. Stein



9. Gewebe

Kategorien

- Buffetwagen kalt ab S. 188
- Buffetwagen warm ab S. 189
- Buffetwagen warm mit Wärmelampen ab S. 190
- Buffetwagen Kombi ab S. 191
- Zubehör Buffetwagen ab S. 192

Buffetwagen kalt

- Statische Kühlung der Wanne, Kältemittel R452A
- Temperaturbereich von 2°C bis 8°C
- Hustenschutz aus Plexiglas manuell höhenverstellbar und somit als Deckel zur Abdeckung der Speisen verwendbar
- Beleuchtung unter dem Hustenschutz



Buffetwagen kalt 3x GN 1/1, Ulme

Wanne aus Edelstahl für 3x GN 1/1, 150mm tief
 Korpus/Klapptablar aus Holz, Ulme
 Hustenschutz höhenverstellbar
 Anschlusswert: 1 NAC 230V – 0.349 kW
 B 1146 x T 762 x H 1405 mm
 Tiefe mit beidseitig aufgeklappten Tablaren 1154mm
 Gewicht: 130 kg
 Stecker-Typ: Typ 12
125.730
CHF 4'295.- / R1



Buffetwagen kalt 4x GN 1/1, Ulme

Wanne aus Edelstahl für 4x GN 1/1, 150mm tief
 Korpus/Klapptablar aus Holz, Ulme
 Hustenschutz höhenverstellbar
 Anschlusswert: 1 NAC 230V – 0.356 kW
 B 1473 x T 762 x H 1405 mm
 Tiefe mit beidseitig aufgeklappten Tablaren 1154mm
 Gewicht: 180 kg
 Stecker-Typ: Typ 12
125.740
CHF 4'890.- / R1



Buffetwagen kalt 5x GN 1/1, Ulme

Wanne aus Edelstahl für 5x GN 1/1, 150mm tief
 Korpus/Klapptablar aus Holz, Ulme
 Hustenschutz höhenverstellbar
 Anschlusswert: 1 NAC 230V – 0.356 kW
 B 1796 x T 762 x H 1406 mm
 Tiefe mit beidseitig aufgeklappten Tablaren 1154mm
 Gewicht: 210 kg
 Stecker-Typ: Typ 12
125.750
CHF 5'280.- / R1



Buffetwagen kalt 6x GN 1/1, Ulme

Buffetwagen kalt 6x GN 1/1 - Ulme
 Wanne aus Edelstahl für 6x GN 1/1, 150mm tief
 Korpus/Klapptablar aus Holz, Ulme
 Hustenschutz höhenverstellbar
 Anschlusswert: 1 NAC 230V – 0.370 kW
 B 2130 x T 762 x H 1406 mm
 Tiefe mit beidseitig aufgeklappten Tablaren 1154mm
 Gewicht: 260 kg
 Stecker-Typ: Typ 12
125.760
CHF 5'785.- / R1

Weitere Farben erhältlich
 (siehe S. 187)

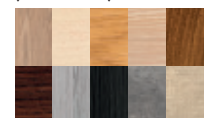

Buffetwagen warm

- Temperaturbereich von 30°C bis 90°C
- Beleuchtung unter dem Hustenschutz



Buffetwagen warm 3x GN 1/1, Ulme



Wanne aus Edelstahl für 3x GN 1/1, 150mm tief
Korpus/Klapptablar aus Holz, Ulme
Anschlusswert: 1 NAC 230V – 2.271 kW
B 1139 x T 762 x H 1405 mm



Tiefe mit beidseitig aufgeklappten Tablaren 1154mm
Gewicht: 120 kg
Stecker-Typ: Typ 12

125.830
CHF 2'775.- / R1



Buffetwagen warm 4x GN 1/1, Ulme



Wanne aus Edelstahl für 4x GN 1/1, 150mm tief
Korpus/Klapptablar aus Holz, Ulme
Anschlusswert: 1 NAC 230V – 2.278 kW
B 1460 x T 762 x H 1405 mm



Tiefe mit beidseitig aufgeklappten Tablaren 1154mm
Gewicht: 170 kg
Stecker-Typ: Typ 12

125.840
CHF 3'220.- / R1



Buffetwagen warm 5x GN 1/1, Ulme



Wanne aus Edelstahl für 5x GN 1/1, 150mm tief
Korpus/Klapptablar aus Holz, Ulme
Anschlusswert: 1 NAC 230V – 3.028 kW
B 1789 x T 762 x H 1405 mm



Tiefe mit beidseitig aufgeklappten Tablaren 1154mm
Gewicht: 200 kg
Stecker-Typ: Typ 23

125.850
CHF 3'630.- / R1



Buffetwagen warm 6x GN 1/1, Ulme



Wanne aus Edelstahl für 6x GN 1/1, 150mm tief
Korpus/Klapptablar aus Holz, Ulme
Anschlusswert: 1 NAC 230V – 3.042 kW
B 2114 x T 762 x H 1405 mm



Tiefe mit beidseitig aufgeklappten Tablaren 1154mm
Gewicht: 220 kg
Stecker-Typ: Typ 23

125.860
CHF 3'960.- / R1

Weitere Farben erhältlich
(siehe S. 187)

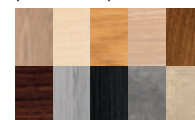

Buffetwagen warm mit Wärmelampen

- Temperaturbereich von 30°C bis 90°C
- Wärmelampen unter dem Hustenschutz, separat schaltbar



Buffetwagen warm 3x GN 1/1, WL, Ulme



Wanne aus Edelstahl für 3x GN 1/1, 150mm tief
Korpus/Klapptablar aus Holz, Ulme
3 Wärmelampen à je 250 Watt unter Hustenschutz
Anschlusswert: 1 NAC 230V – 3.0 kW – 13A
B 1139 x T 762 x H 1494 mm
Tiefe mit beidseitig aufgeklappten Tablaren 1154mm
Gewicht: 117 kg
Stecker-Typ: Typ 23

125.830W

CHF 2'990.- / R1



Buffetwagen warm 4x GN 1/1, WL, Ulme



Wanne aus Edelstahl für 4x GN 1/1, 150mm tief
Korpus/Klapptablar aus Holz, Ulme
4 Wärmelampen à je 250 Watt unter Hustenschutz
Anschlusswert: 1 NAC 230V – 3.25 kW – 16A
B 1460 x T 762 x H 1494 mm
Tiefe mit beidseitig aufgeklappten Tablaren 1154mm
Gewicht: 170 kg
Stecker-Typ: Typ 23

125.840W

CHF 3'510.- / R1



Buffetwagen warm 5x GN 1/1, WL, Ulme



Wanne aus Edelstahl für 5x GN 1/1, 150mm tief
Korpus/Klapptablar aus Holz, Ulme
5 Wärmelampen à je 250 Watt unter Hustenschutz
2 Anschlusskabel (2 getrennte Steckdosen erforderlich)
1x 1NAC 230V – 3.25 kW – 16A
B 1789 x T 762 x H 1494 mm
Tiefe mit beidseitig aufgeklappten Tablaren 1154mm
Gewicht: 200 kg
Stecker-Typ: Typ 23

125.850W

CHF 3'965.- / R1



Buffetwagen warm 6x GN 1/1, WL, Ulme



Wanne aus Edelstahl für 6x GN 1/1, 150mm tief
Korpus/Klapptablar aus Holz, Ulme
6 Wärmelampen à je 250 Watt unter Hustenschutz
2 Anschlusskabel (2 getrennte Steckdosen erforderlich)
1x 1NAC 230V – 3.5 kW – 16A
B 2114 x T 762 x H 1494 mm
Tiefe mit beidseitig aufgeklappten Tablaren 1154mm

125.860W

CHF 4'305.- / R1



Weitere Farben erhältlich
(siehe S. 187)

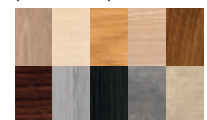

Buffetwagen Kombi

- Beheizter und gekühlter Teil in einem Gerät
- Temperaturbereich beheizter Teil: 30°C bis 90°C

- Temperaturbereich gekühlter Teil: 2°C bis 8°C
- Statische Kühlung im gekühlten Teil, Kältemittel R452A

- Beleuchtung unter dem Hustenschutz



Buffetwagen Kombi 1470, Ulme

Buffetwagen Kombi 1530 - Ulme
 Wanne aus Edelstahl
 Korpus/Klapptablar aus Holz, Ulme
 Beheizter Teil für 2x GN 1/1 – 150mm
 Gekühlter Teil für 1x GN 1/1 & 2x GN 1/4
 Inklusive CNS-Lochblech 487x530x120mm für gekühlten Teil
 Anschlusswert: 1 NAC 230V – 1.764 kW
 B 1470 x T 762 x H 1406 mm
 Tiefe mit beidseitig aufgeklappten Tablaren 1154mm
 Gewicht: 180 kg
 Stecker-Typ: Typ 12
125.640
CHF 4'995.- / R1



Buffetwagen Kombi 2130, Ulme

Wanne aus Edelstahl
 Korpus/Klapptablar aus Holz, Ulme
 Beheizter Teil für 3x GN 1/1 – 150mm
 Gekühlter Teil für 2x GN 1/1 & 2x GN 1/4
 Inklusive CNS-Lochblech 812x530x120mm für gekühlten Teil
 Anschlusswert: 1 NAC 230V – 2.629 kW
 B 2130 x T 762 x H 1406 mm
 Tiefe mit beidseitig aufgeklappten Tablaren 1154mm
 Gewicht: 210 kg
 Stecker-Typ: Typ 23
125.660
CHF 5'610.- / R1

Weitere Farben erhältlich
 (siehe S. 187)

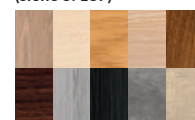

Zubehör zu Buffetwagen



Beistell-Element zu Buffetwagen, Ulme

Material: Holz laminiert, Edelstahl
 2 Schubladen oben
 Flügeltürschrank unten
 4 Lenkrollen Ø 125mm, davon 2 mit Bremse
 B 1123 x T 684 x H 890 mm
 Gewicht: 70 kg
125.900
CHF 1'410.- / R1



Beistell-Wagen hoch zu Buffet, Ulme

Material: Holz laminiert, Edelstahl
 Oben 2 angeschrägte Edelstahl-Borde
 Unten 2 flache Holz-Borde
 4 Lenkrollen Ø 125mm, davon 2 mit Bremse
 B 950 x T 684 x H 1211 mm
 Gewicht: 53 kg
125.940
CHF 1'320.- / R1



Brot-Behälter zu Buffet, Ulme

Material: Holz laminiert, Edelstahl, Plexiglas
 Herausnehmbare Krümelschublade
 B 915 x T 503 x H 393 mm
 Gewicht: 25 kg
125.950
CHF 1'165.- / R1



Eck-Element zu Buffetwagen, Ulme

Material: Holz laminiert
 Für Buffet-Lösungen im 90° Winkel
 Mit Grundboden
 B 684 x T 684 x H 890 mm
 Gewicht: 25 kg
125.910
CHF 450.- / R1



Buffet-Tellerspender Ø19-26cm, Ulme

Material: Holz laminiert, Edelstahl
 Kapazität: 60 Teller, Ø 19 – 26 cm
 Inkl. Plexiglasdeckel
 4 Lenkrollen Ø 125mm, davon 2 mit Bremse
 Anschlusswert: 1NAC 230V – 0,6 kW
 B 684 x T 684 x H 890 mm
 Gewicht: 40 kg
 Stecker-Typ: Typ 12
125.920
CHF 3'560.- / R1



Buffet-Tellerspender Ø27-33cm, Ulme

Material: Holz laminiert, Edelstahl
 Kapazität: 50 Teller, Ø 27 – 33 cm
 Inkl. Plexiglasdeckel
 4 Lenkrollen Ø 125mm, davon 2 mit Bremse
 Anschlusswert: 1NAC 230V – 0,6 kW
 B 684 x T 684 x H 890 mm
 Gewicht: 42 kg
 Stecker-Typ: Typ 12
125.930
CHF 4'060.- / R1



Weitere Farben erhältlich
 (siehe S. 187)

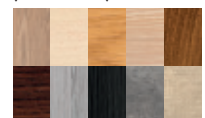



Halterahmen unten zu Buffetwagen

Material: Edelstahl
125.820
 CHF 90.- / R1



CNS-Rost GN 1/1 für Buffetwagen kalt

B 530 x T 325 x H 120 mm
125.801
 CHF 90.- / R1



Klapptablar herabgesetzt für Schmalseite

Material: Holz laminiert
 B 680 x T 250 mm
125.807
 CHF 130.- / R1



Tablettrutsche Holz für Schmalseite

Material: Holz laminiert
 B 650 x T 250 mm
125.808
 CHF 135.- / R1

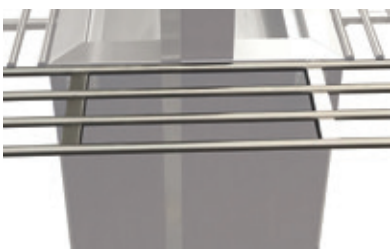

Tablettrutsche CNS für Schmalseite

Material: Edelstahl
 B 650 x T 250 mm
125.809
 CHF 295.- / R1



Verbindungsstück für Anreihung 2 Buffets

125.802
 CHF 58.- / R1



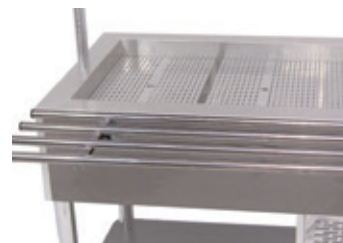

Halterahmen oben zu Buffet 3x GN 1/1

Material: Edelstahl

125.823

CHF 58.- / R1

Schrankunterbau zu Buffetwagen 3x GN 1/1

Material: Holz laminiert

Mit Flügeltüren

125.813

CHF 235.- / R1

Tabletrutsche CNS für Buffet 3x GN 1/1

1 Stück, anstelle Holztablar

Edelstahl, B 1139 x T 250 mm

125.803

CHF 240.- / R1

Halterahmen oben zu Buffet 4x GN 1/1

Material: Edelstahl

125.824

CHF 75.- / R1

Schrankunterbau zu Buffetwagen 4x GN 1/1

Material: Holz laminiert

Mit Flügeltüren

125.814

CHF 325.- / R1

Tabletrutsche CNS für Buffet 4x GN 1/1

1 Stück, anstelle Holztablar

Edelstahl, B 1460 x T 250 mm

125.804

CHF 285.- / R1

Halterahmen oben zu Buffet 5x GN 1/1

Material: Edelstahl

125.825

CHF 90.- / R1

Schrankunterbau zu Buffetwagen 5x GN 1/1

Material: Holz laminiert

Mit Flügeltüren

125.815

CHF 470.- / R1

Tabletrutsche CNS für Buffet 5x GN 1/1

1 Stück, anstelle Holztablar

Edelstahl, B 1789 x T 250 mm

125.805

CHF 310.- / R1

Halterahmen oben zu Buffet 6x GN 1/1

Material: Edelstahl

125.826

CHF 108.- / R1

Schrankunterbau zu Buffetwagen 6x GN 1/1

Material: Holz laminiert

Mit Flügeltüren

125.816

CHF 500.- / R1

Tabletrutsche CNS für Buffet 6x GN 1/1

1 Stück, anstelle Holztablar

Edelstahl, B 2114 x T 250 mm

125.806

CHF 345.- / R1

kühlen





Kühlvitrine Deli-Cool I

Mit LED-Beleuchtung
 Ausführung: Kunststoff innen und aussen
 Umluft-Kühlung
 Automatische Abtaufunktion
 Inhalt: 100 Liter
 Betriebstemperatur: 2 °C bis 12 °C,
 Kühlmittel R600a
 Anschlusswert: 1NAC 230V - 0.16 kW
 B 685 x T 455 x H 675 mm
 2 höhenverstellbare Auflageroste,
 Masse: B 600 x T 300 mm
 Gewicht: 40,5 kg
 Stecker-Typ: Typ 12

700.201G
CHF 840.- / R1



Kühlvitrine Deli-Cool II

Mit LED-Beleuchtung
 Ausführung: Kunststoffgehäuse mit Doppel-Glasscheibe, Sicherheitsglas
 Umluft-Kühlung mit 2 Lüftern
 Automatische Abtaufunktion
 Inhalt: 120 Liter
 Betriebstemperatur: 2 °C bis 12 °C
 Kühlmittel R600a
 Anschlusswert: 1NAC 230V - 0.16 kW
 B 710 x T 575 x H 685 mm
 2 höhenverstellbare Auflageroste,
 Masse: B 630 x T 340 mm, B 630 x T 370 mm
 Gewicht: 57 kg
 Stecker-Typ: Typ 12

700.202G
CHF 1'100.- / R1



Kühlvitrine Deli-Cool II D

mit 2 Schiebetüren, je vorne und hinten,
 somit von 2 Seiten bestückbar
 Mit LED-Beleuchtung
 Ausführung: Kunststoffgehäuse mit Doppel-Glasscheibe, Sicherheitsglas
 Umluft-Kühlung mit 2 Lüftern
 Automatische Abtaufunktion
 Inhalt: 120 Liter
 Betriebstemperatur: 2 °C bis 12 °C,
 Kühlmittel R600a
 Anschlusswert: 1NAC 230V - 0.16 kW
 B 710 x T 568 x H 686 mm
 2 höhenverstellbare Auflageroste,
 Masse: B 630 x T 340 mm, B 630 x T 370 mm
 Gewicht: 55 kg
 Stecker-Typ: Typ 12

700.208G
CHF 1'560.- / R1



Kühlvitrine Deli-Cool III



Mit LED-Beleuchtung
 Ausführung: Kunststoffgehäuse mit Doppel-Glasscheibe, Sicherheitsglas
 Umluft-Kühlung mit 2 Lüftern
 Automatische Abtaufunktion
 Inhalt: 160 Liter
 Betriebstemperatur: 2 °C bis 12 °C
 Kühlmittel R600a
 Anschlusswert: 1NAC 230V - 0.16 kW
 B 885 x T 575 x H 685 mm
 2 höhenverstellbare Auflageroste,
 Masse: B 810 x T 370 mm, B 810 x T 400 mm
 Gewicht: 68.4 kg
 Stecker-Typ: Typ 12

700.203G
CHF 1'220.- / R1

Kühlvitrienen BSB



Eigenschaften der Kühlvitrienen BSB:

- Beidseitig bedienbar durch Schiebetüren
- Tragstruktur aus CNS
- Doppelverglasung
- Mit LED Beleuchtung und Umluft-Kühlung
- Automatischer Abtauprozess
- Betriebstemperatur: 2° C bis 8° C



Kühlvitrine BSB91



B 910 x T 515 x H 555 mm
 Innenmasse: B 565 x T 420 x H 460 mm
 Inkl. 1 Rost verchromt 552 x 390 mm
 Anschlusswert: 1NAC 230V - 0.15 kW
 Gewicht: 53 kg
 Stecker-Typ: Typ 12

700.091F
CHF 1'590.- / R2

Ersatzrost zu Kühlvitrine 700.091F

Mit Halterung
 ABM : 552 x 390 mm

GRC91
CHF 70.- / R3



Kühlvitrine BSB111



B 1110 x T 515 x H 555 mm
Innenmasse: B 760 x T 420 x H 460 mm
Inkl. 1 Rost verchromt 752 x 390 mm
Anschlusswert: 1NAC 230V - 0.23 kW
Gewicht: 58 kg
Stecker-Typ: Typ 12



700.110F
CHF 1'720.- / R2

Ersatzrost zu Kühlvitrine 700.110F

Mit Halterung
ABM : 752 x 390 mm

GRC111
CHF 75.- / R3



Kühlvitrine BSB131



B 1310 x T 515 x H 555 mm
Innenmasse: B 965x T 420 x H 460 mm
Inkl. 1 Rost verchromt 952 x 390 mm
Anschlusswert: 1NAC 230V - 0.23 kW
Gewicht: 63 kg
Stecker-Typ: Typ 12



700.131F
CHF 1'860.- / R2

Ersatzrost zu Kühlvitrine 700.131F

Mit Halterung
ABM : 952 x 390 mm

GRC131
CHF 80.- / R3



Kühlauflagevitrine 67L



mit 8 GN-Behältern GN 1/6
Edelstahlgehäuse
Glasdeckel, Sicherheitsglas
Für 1 x GN 1/1 und GN 1/3, GN-Behälter 100 mm tief
Schneidbrett aus Polyethylen
Statische Kühlung
Kühlmittel R600a
Automatische Abtaufunktion
Inhalt: 67 Liter
Betriebstemperatur: 0 °C bis 10 °C
Anschlusswert: 1NAC 230V - 0.07 kW
B 765 x T 610 x H 330 mm
Inklusive: 3 Stege: Länge 360 mm, Breite 30 mm
8 GN-Behälter GN 1/6, 100 mm tief, CNS 18/10
Gewicht: 25.7 kg
Stecker-Typ: Typ 12



700.211G
CHF 1'290.- / R1

Mini-Kühlvitrienen



Mini-Kühlvitrine 58L, weiss



Material: Kunststoff
 Mit Beleuchtung
 Inhalt: 58 Liter
 Umluftkühlung
 Kühlmittel R600a
 Automatische Abtaufunktion
 Betriebstemperatur: 2 °C bis 12 °C
 Ein-/Ausschalter
 Anschlusswert: 1NAC 230V - 0.18 kW
 B 425 x T 380 x H 805 mm
 Inklusive 2 höhenverstellbare Auflageroste
 Gewicht: 28.5 kg
 Stecker-Typ: Typ 12
700.258G
CHF 540.- / R1



Mini-Kühlvitrine 58L, schwarz

700.358G
CHF 540.- / R1



Mini-Kühlvitrine 78L, weiss



Material: Kunststoff
 Mit Beleuchtung
 Inhalt: 78 Liter
 Umluftkühlung
 Kühlmittel R600a
 Automatische Abtaufunktion
 Betriebstemperatur: 2 °C bis 12 °C
 Ein-/Ausschalter
 Anschlusswert: 1NAC 230V - 0.18 kW
 B 425 x T 385 x H 960 mm
 Inklusive 3 höhenverstellbare
 Auflageroste
 Gewicht: 32.5 kg
 Stecker-Typ: Typ 12
700.578G
CHF 595.- / R1



Mini-Kühlvitrine 78L, schwarz

700.277G
CHF 595.- / R1



Mini-Kühlvitrine 78L, silber

700.778G
CHF 650.- / R1



Mini-Kühlvitrine 78L, CNS



Mit LED-Beleuchtung
Inhalt: 78 Liter
Umluftkühlung
Kühlmittel R600a
Automatische Abtaufunktion
Betriebstemperatur: 2 °C bis 12 °C
4 höhenverstellbare Füsse
Ein-/Ausschalter
Anschlusswert: 1NAC 230V - 0.18 kW
B 430 x T 390 x H 986 mm
Inklusive 3 höhenverstellbare Auflageroste,
verchromt
Gewicht: 41,8 kg
Stecker-Typ: Typ 12
700.478G
CHF 1'240.- / R1



Mini-Kühlvitrine 86L, weiss, 2 Türen



Material: Kunststoff, weiss
2 gewölbte Türen ermöglichen ein Bestücken über die Vorder- und Rückseite
Mit Beleuchtung
Inhalt: 86 Liter
Umluft-Kühlung
Kühlmittel R600a
Automatische Abtaufunktion
Betriebstemperatur: 2 °C bis 12 °C
Ein-/Ausschalter
Anschlusswert: 1NAC 230V - 0.18 kW
B 425 x T 435 x H 980 mm
Inklusive 3 höhenverstellbare Auflageroste
Gewicht: 36,5 kg
Stecker-Typ: Typ 12
700.678G
CHF 655.- / R1



Mini-Kühlvitrine 98L, weiss



Material: Kunststoff
Mit Beleuchtung
Inhalt: 98 Liter
Umluftkühlung
Kühlmittel R600a
Automatische Abtaufunktion
Betriebstemperatur: 2 °C bis 12 °C
Anschlusswert: 1NAC 230V - 0.18 kW
Ein-/Ausschalter
B 425 x T 380 x H 1100 mm
Inklusive 4 höhenverstellbare Auflageroste
Gewicht: 37,5 kg
Stecker-Typ: Typ 12
700.298G
CHF 655.- / R1



Mini-Kühlvitrine 98L, schwarz

700.398G
CHF 655.- / R1



Kühlvitrine 235L, weiss, auf Rollen



Material: Kunststoff, weiss
Mit LED-Beleuchtung (Vorderseite)

Inhalt: 235 Liter

Umluftkühlung

Kühlmittel R600a

Automatische Abtaufunktion

Betriebstemperatur: 2 °C bis 12 °C

4 Lenkrollen mit 2 Feststellern

Ein-/Ausschalter

Anschlusswert: 1NAC 230V - 0.25 kW

B 520 x T 485 x H 1700 mm

Inklusive 4 höhenverstellbare Auflageroste

Gewicht: 77 kg

Stecker-Typ: Typ 12

700.335G

CHF 1'450.- / R1



Getränkekühlschränke



Getränkekühlschrank 140L, 1 Flügeltüre



Innen Aluminium, aussen Stahlblech lackiert

Inhalt: 140 Liter

Innenmasse: B 537 x T 408 x H 765 mm

1 Flügeltür, doppelt verglast

Abschliessbar und mit Innenbeleuchtung

Umluftkühlung

Temperaturbereich: 2°C bis 8°C

Elektronische Steuerung, Digitalanzeige

Automatische Abtauung mit Tauwasserverdunstung

Anschlusswert: 1NAC 230V - 0.16 kW

B 604 x T 535 x H 920 mm

Lieferung inklusive 2 Einlegeroste

Gewicht: 54 kg

Stecker-Typ: Typ 12

700.881F

CHF 870.- / R1



Getränkekühlschrank 223L, 2 Schiebetüren



Innen Aluminium, aussen Stahlblech lackiert

Inhalt: 223 Liter

Innenmasse: B 855 x T 408 x H 765 mm

2 Schiebetüren, doppelt verglast

Abschliessbar und mit Innenbeleuchtung

Umluftkühlung

Temperaturbereich: 2°C bis 8°C

Elektronische Steuerung, Digitalanzeige

Automatische Abtauung mit Tauwasserverdunstung

Anschlusswert: 1NAC 230V - 0.25 kW

B 920 x T 535 x H 925 mm

Lieferung inklusive 4 Einlegeroste

Gewicht: 72 kg

Stecker-Typ: Typ 12

700.882F

CHF 1'040.- / R1



Getränkekühlschrank 335L, 3 Schiebetüren



Innen Aluminium, aussen Stahlblech lackiert
Inhalt: 335 Liter

Innenmasse: B 1285 x T 408 x H 765 mm
3 Schiebetüren, doppelt verglast



Abschliessbar und mit Innenbeleuchtung
Umluftkühlung

Temperaturbereich: 2°C bis 8°C

Elektronische Steuerung, Digitalanzeige

Automatische Abtauung mit Tauwasserverdunstung

Anschlusswert: 1NAC 230V - 0.25 kW

B 1350 x T 535 x H 925 mm

Lieferung inklusive 6 Einlegeroste

Gewicht: 91 kg

Stecker-Typ: Typ 12

700.883F

CHF 1'290.- / R1



Getränkekühlschrank 320L



Innen weiss, aussen weiss

Netto-Inhalt: 320 Liter

Umluftkühlung

Kühlmittel R600a

Betriebstemperatur: 0 °C bis 10 °C

Innenbeleuchtung mit Ein/Aus-Schalter

Automatische Abtauung

Verdampfer an der Hinterwand

Glastür mit Alu-Rahmen

Türanschlag wechselbar

Anschlusswert: 1NAC 230V - 0.23 kW

B 600 x T 600 x H 1730 mm

5 Einlegeböden, höhenverstellbar

Gewicht: 67 kg

Stecker-Typ: Typ 12

700.321

CHF 1'290.- / R1

Kuchenvitrinen



Kuchenvitrine 72L



Ausführung: Kunststoffgehäuse mit Rundum-Doppelglasscheibe

1 Tür, Türanschlag rechts

LED-Beleuchtung, separat schaltbar

Umluftkühlung mit 2 Lüftern

Automatische Abtaufunktion

Inhalt: 72 Liter

Betriebstemperatur: 2 °C bis 10 °C

Kühlmittel R600a

Elektronische Steuerung, Digitalanzeige

Luftfeuchtigkeit: max. 70 %

Drehgestell:

- separat schaltbar

- Drehstop-Automatik beim Öffnen der Tür

- mit 4 fest verschweissten Auflagerosten, Ø315mm, Abstand zwischen den Rosten 160 mm

- herausnehmbar für eine einfache Reinigung

Anschlusswert: 1NAC 230V - 0.17 kW

Abmessungen: Ø450 mm, Höhe 983 mm

Gewicht: 39 kg

Stecker-Typ: Typ 12

700.207G

CHF 1'410.- / R1



Kuchenvitrine 100L



Mit den 4 robusten Glasscheiben ist diese Kuchenvitrine für eine ansprechende Präsentation von Torten, Kuchen oder auch Snacks hervorragend geeignet.



Edelstahlsockel
Kunststoffgehäuse mit Rundum-Doppelglasscheibe, Sicherheitsglas
1 Tür, Türanschlag rechts
LED-Beleuchtung, separat schaltbar
Umluftkühlung mit 1 Lüfter
Automatische Abtaufunktion mit
Tauwasserverdunstung
Inhalt: 100 Liter
Betriebstemperatur: 2 °C bis 8 °C
Kühlmittel R600a
Elektronische Steuerung, Digitalanzeige
4 höhenverstellbare, drehbare Zwischenablagen aus Glas, Ø 390 mm, herausnehmbar für eine einfache Reinigung
Anschlusswert: 1NAC 230V - 0.23 kW
Masse: Ø 565 mm, Höhe 1065 mm
Gewicht: 51 kg
Stecker-Typ: Typ 12
700.213G
CHF 1'495.- / R1



Kuchenvitrine 400L



Edelstahlsockel
Kunststoffgehäuse mit Rundum-Doppelglasscheibe



1 Tür, Türanschlag rechts
LED-Beleuchtung, separat schaltbar
Umluftkühlung mit 1 Lüfter
Automatische Abtaufunktion mit
Tauwasserverdunstung
Inhalt: 400 Liter
Betriebstemperatur: 2 °C bis 10 °C
Kühlmittel R290
Elektronische Steuerung, Digitalanzeige
Luftfeuchtigkeit: max. 75 %
6 höhenverstellbare, drehbare Zwischenablagen aus Glas, Ø 530 mm,
herausnehmbar für eine einfache Reinigung
5 Rollen, 2 mit Feststellern
Anschlusswert: 1NAC 230V - 0.48 kW
Abmessungen: Ø 680 mm, Höhe 1750 mm
Gewicht: 131 kg
Stecker-Typ: Typ 12
700.314
CHF 3'990.- / R1



Der hochwertige Weinkühlschrank ist mit seinem stilvollen, eleganten Design und dem laufruhigen Kompressor prädestiniert für den Einsatz im Bar- und Restaurantbereich. Die beiden getrennt regelbaren Temperaturzonen sowie die Glasscheibe mit UV-Filter garantieren eine optimale Lagerung und Präsentation von Weiss- und Rotwein.



Weinkühlschrank 2Z, 38 Flaschen

Material: Stahl, lackiert, Glas
 Art der Verglasung: Doppel-Verglasung, Isolier-Sicherheitsglas mit UV-Filter
 Anzahl Temperaturzonen: 2
 Temperaturbereich: oben: 5 °C bis 20 °C, unten: 5°C bis 20 °C
 Inhalt: 113 Liter (oben: 48 Liter, unten: 65 Liter)
 Fassungsvermögen: 38 Flaschen (oben: 15 Flaschen, unten: 23 Flaschen)
 Anzahl der Zwischenablagen: oben: 3, unten: 4
 Art der Zwischenablagen: Holzlagerböden, kugelgelagert, Auszug: 225 mm
 Masse Zwischenablagen: 1 x B 305 x T 328 mm, 6 x B 296 x T 438 mm
 Digital-Anzeige, Steuerung: Touch, elektronisch
 Kühlmittel: R600a, Kühlung: Kompressor
 Umgebungstemperatur: 16 °C bis 38 °C
 Energieeffizienzklasse: A (EU) Nr. 1060/2010
 Energieverbrauch: 139 kWh/Jahr
 Automatische Abtaufunktion
 Tauwasserverdunstung
 Abschliessbar
 Anzahl Türen: 1, Türanschlag: Rechts
 Beleuchtung: LED, je Temperaturzone separat schaltbar
 Anschlusswert: 1 NAC 230V - 0.117 kW
 Masse: B 396 x T 580 x H 1030 mm
 Gewicht: 40 kg
 Stecker-Typ: Typ 12

700.130

CHF 1'110.- / R1

Weinkühlschrank 2Z, 40 Flaschen



Material: Stahl, lackiert, Glas
 Art der Verglasung: Doppel-Verglasung, Isolier-Sicherheitsglas mit UV-Filter
 Anzahl Temperaturzonen: 2
 Temperaturbereich: oben: 5 °C bis 20 °C, unten: 5 °C bis 20 °C
 Inhalt: 119 Liter (oben: 49 Liter, unten: 70 Liter)
 Fassungsvermögen: 40 Flaschen (oben: 14 Flaschen, unten: 26 Flaschen)
 Anzahl der Zwischenablagen: oben: 2, unten: 3
 Art der Zwischenablagen: Holzlagerböden, kugelgelagert, Auszug: 275 mm
 Masse Zwischenablagen: 1 x B 485 x T 328 mm, 4 x B 505 x T 440 mm
 Digital-Anzeige, Steuerung: Touch, elektronisch
 Kühlmittel: R600a, Kühlung: Kompressor
 Umgebungstemperatur: 16 °C bis 38 °C
 Energieeffizienzklasse: A (EU) Nr. 1060/2010
 Energieverbrauch: 146 kWh/Jahr
 Automatische Abtaufunktion
 Tauwasserverdunstung
 Einbaufähig
 Anzahl Türen: 1, Türanschlag: Rechts
 Beleuchtung: LED, je Temperaturzone separat schaltbar
 Anschlusswert: 1NAC 230V - 0.1 kW
 Masse: B 590 x T 575 x H 825 mm
 Gewicht: 56.7 kg
 Stecker-Typ: Typ 12

700.133

CHF 1'395.- / R1



Weinkühlschrank 2Z, 126 Flaschen



Material: Stahl, lackiert, Glas

Art der Verglasung: Doppel-Verglasung, Isolier-Sicherheitsglas mit UV-Filter

Anzahl Temperaturzonen: 2

Temperaturbereich: oben: 5 °C bis 20 °C, unten: 5 °C bis 20 °C

Inhalt: 313 Liter (oben: 138 Liter, unten: 175 Liter)

Fassungsvermögen: 126 Flaschen (oben: 54 Flaschen, unten: 72 Flaschen)

Anzahl der Zwischenablagen: oben: 3, unten: 4

Art der Zwischenablagen: Holzlagerböden, kugelgelagert, Auszug: 275 mm

Masse Zwischenablagen: 1 x B 505 x T 340 mm, 6 x B 505 x T 440 mm

Digital-Anzeige

Steuerung: Touch, elektronisch

Kühlmittel: R600a

Kühlung: Kompressor

Umgebungstemperatur: 16 °C bis 38 °C

Energieeffizienzklasse: B (EU) Nr. 1060/2010

Energieverbrauch: 215 kWh/Jahr

Automatische Abtaufunktion

Tauwasserverdunstung

Abschliessbar

Anzahl Türen: 1

Türanschlag: Rechts

Beleuchtung: LED, je Temperaturzone separat schaltbar

Anschlusswert: 1NAC 230V - 0.15 kW

Masse: B 595 x T 625 x H 1590 mm

Gewicht: 76.05 kg

Stecker-Typ: Typ 12

700.131

CHF 1'890.- / R1



Weinkühlschrank 2Z, 180 Flaschen



Material: Stahl, lackiert, Glas

Art der Verglasung: Doppel-Verglasung, Isolier-Sicherheitsglas mit UV-Filter

Anzahl Temperaturzonen: 2

Temperaturbereich: oben: 5 °C bis 20 °C, unten: 5 °C bis 20 °C

Inhalt: 453 Liter (oben: 219 Liter, unten: 234 Liter)

Fassungsvermögen: 180 Flaschen (oben: 80 Flaschen, unten: 100 Flaschen)

Anzahl der Zwischenablagen: oben: 4, unten: 4

Art der Zwischenablagen: Holzlagerböden, kugelgelagert, Auszug: 275 mm

Masse Zwischenablagen: 1 x B 505 x T 425 mm, 7 x B 505 x T 440 mm

Digital-Anzeige

Steuerung: Touch, elektronisch

Kühlmittel: R600a

Kühlung: Kompressor

Umgebungstemperatur: 16 °C bis 38 °C

Energieeffizienzklasse: C (EU) Nr. 1060/2010

Energieverbrauch: 293 kWh/Jahr

Automatische Abtaufunktion

Tauwasserverdunstung

Abschliessbar

Anzahl Türen: 1

Türanschlag: Rechts

Beleuchtung: LED, je Zone separat schaltbar

Anschlusswert: 1NAC 230V - 0.15 kW

Masse: B 600 x T 750 x H 1860 mm

Gewicht: 86.35 kg

Stecker-Typ: Typ 12

700.132

CHF 2'165.- / R1

Kühl- und Tiefkühlschränke Premium

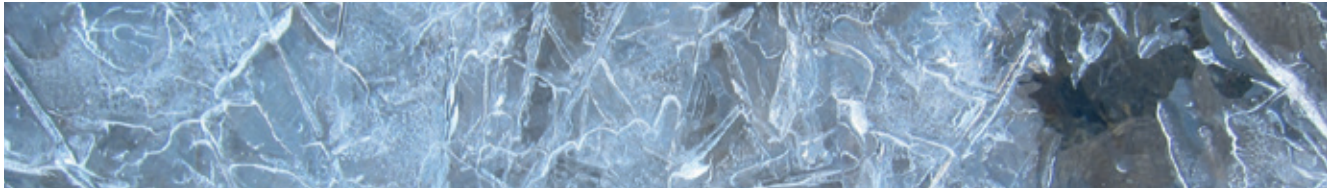

Der Kühl- und Tiefkühlschrank Premium 700 ist mit seinem 700 Liter Fassungsvermögen im 2/1 GN-Format geräumig und clever. Ein Signalton warnt zudem vor einer Unterbrechung der Kühlkette bei zu lange geöffneter Tür.

- Material: Aussen und innen CNS 18/10
- Kühlung: Umluft
- Isolierung: Pentane, 85 mm
- Klimaklasse: 4
- Umgebungstemperatur: 10 °C bis 30 °C
- Automatische Abtaufunktion
- Tauwasserverdunstung
- Thermostat, Digital-Anzeige
- Zwischenablagen: 4 Roste, kunststoffbeschichtet,
- Masse: B 530 x T 650 mm, GN 2/1
- Zwischenablagen höhenverstellbar
- Abstand zw. den Einschüben 75 mm
- Innenbeleuchtung: LED-Beleuchtung, separat schaltbar
- Abschliessbar
- Türanschlag wechselbar
- Füsse höhenverstellbar, 2040 - 2090 mm



Kühlschrank Premium 700

Inhalt: 700 Liter
Temperaturbereich: 2 °C bis 8 °C
Temperaturregelung:
Elektronisch, in 1 °C-Schritten
Kühlmittel: R600a
Energieeffizienzklasse: A
Energieverbrauch: 299 kWh/Jahr
Signalton bei zu lange geöffneter Tür
Anschlusswert: 1NAC 230V - 0.215 kW
B 705 x T 895 x H 2080 mm
Gewicht: 146.4 kg
Stecker-Typ: Typ 12
700.804
CHF 3'480.- / R2



Tiefkühlschrank Premium 700

Inhalt: 700 Liter
Temperaturbereich: -18 °C bis -22 °C
Temperaturregelung:
Elektronisch, in 1 °C-Schritten
Kühlmittel: R290
Energieeffizienzklasse: B
Energieverbrauch: 1066 kWh/Jahr
Signalton bei zu lange geöffneter Tür
Anschlusswert: 1NAC 230V - 0.35 kW
B 705 x T 895 x H 2080 mm
Gewicht: 151 kg
Stecker-Typ: Typ 12
700.803
CHF 4'160.- / R2



Rost zu Kühl- & Tiefkühlschrank Premium
B 530 x T 655 x H 45 mm
Gewicht: 2.71 kg
700.816
CHF 75.- / R3

Kühlschränke Standard für GN 2/1

- CNS 18/10 (AISI 304)
- Verstellbare Roste
- Höhenverstellbare Füße 135 – 185 mm
- Automatische Abtaufunktion
- Klimaklasse 5
- Tauwasserverdunstung
- Elektronische Steuerung
- Innenbeleuchtung
- Ein-/Ausschalter, Kontrollleuchte
- Für Umgebungstemperatur bis max. 42 °C
- Auf Anfrage für Zentralkühlung erhältlich!



Kühlschrank Standard 700, rechts



Brutto-Inhalt: 700 Liter
 Türbandung: rechts, abschliessbar
 Betriebstemperatur: -2 °C bis +8 °C
 Kühlmittel: R290
 Energieeffizienzklasse: B
 Energieverbrauch: 402 kWh/Jahr
 Anschlusswert: 1NAC 230V - 0.18 kW
 B 730 x T 835 x H 2090 mm
 Gewicht: 129 kg
 Lieferung inklusive 3 Roste
 Stecker-Typ: Typ 12

703.655
CHF 3'290.- / R2



Türbandung: links
703.655L
CHF 3'290.- / R2



Tiefkühlschrank Standard 700, rechts



Brutto-Inhalt: 700 Liter
 Türbandung: rechts, abschliessbar
 Betriebstemperatur: -18 °C bis -20 °C
 Kühlmittel: R290
 Energieeffizienzklasse: D
 Energieverbrauch: 2117 kWh/Jahr
 Anschlusswert: 1NAC 230V - 0.37 kW
 B 730 x T 835 x H 2090 mm
 Gewicht: 129 kg
 Lieferung inklusive 3 Roste
 Stecker-Typ: Typ 12

703.755
CHF 3'930.- / R2

Türbandung: links
703.755L
CHF 3'930.- / R2



Rädersatz zu Kühlische/-schränke
 64700553
CHF 150.- / R3

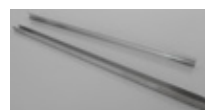

Auflageschienen zu Kühlschrank GN 2/1
 701.066
CHF 27.- / R3

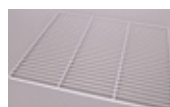

Rost zu Kühlschrank GN 2/1
 701.082
CHF 29.- / R3



Kühlschrank Standard 1400



Brutto-Inhalt: 1400 Liter
Türbandung: rechts, abschliessbar
Betriebstemperatur: -2 °C bis +8 °C
Kühlmittel: R290



Energieeffizienzklasse: C
Energieverbrauch: 949 kWh/Jahr
Anschlusswert: 1NAC 230V - 0.27 kW
B 1460 x T 835 x H 2095 mm
Gewicht: 165 kg
Lieferung inklusive 6 Roste
Stecker-Typ: Typ 12

703.245
CHF 4'970.- / R2



Tiefkühlschrank Standard 1400



Brutto-Inhalt: 1400 Liter
Türbandung: rechts, abschliessbar
Betriebstemperatur: -18 °C bis -20 °C
Kühlmittel: R290



Energieeffizienzklasse: D
Energieverbrauch: 4234 kWh/Jahr
Anschlusswert: 1NAC 230V - 0.60 kW
B 1460 x T 835 x H 2095 mm
Gewicht: 165 kg
Lieferung inklusive 6 Roste
Stecker-Typ: Typ 12

703.345
CHF 5'795.- / R2



Kombi-Kühl-/Tiefkühlschrank 2x330L, rechts



2 Türen übereinander - geruchsgetrennt
2 Aggregate
Brutto-Inhalt: 2 x 330 Liter
Türbandung: rechts



Betriebstemperatur: +2 °C bis +8 °C und -18 °C bis -20 °C
Anschlusswert: 1NAC 230V - 0.66 kW
B 730 x T 875 x H 2095 mm
Gewicht: 142 kg
Lieferung inklusive 4 Roste
Stecker-Typ: Typ 12

702.335
CHF 5'680.- / R2

Türbandung: links
702.335L
CHF 5'680.- / R2



Kombi-Kühl-/Tiefkühlschrank, 2x 700L



2 Türen nebeneinander - geruchsgetrennt
2 Aggregate
Brutto-Inhalt: 2 x 700 Liter
Türbandung: rechts



Betriebstemperatur: -2 °C bis +8 °C und -18 °C bis -20 °C
Anschlusswert: 1NAC 230V - 0.98 kW
B 1460 x T 875 x H 2095 mm
Gewicht: 178 kg
Lieferung inklusive 6 Roste
Stecker-Typ: Typ 12

702.435
CHF 6'840.- / R2

Kühlschrank mit Schockfroster, rechts



2 Türen, Türbandung: rechts



Oben Kühlschrank:

Temperaturbereich: +2°C bis +8°C
 Brutto-Inhalt: 400 Liter
 Kühlmittel: R134a
 Automatische Abtauung
 Mit Schloss und Innebeleuchtung
 Inklusive 2 Roste GN 2/1

Unten Schockfroster 5x GN 1/1:

Schnellkühlzyklus +70°C bis +3°C
 Schockfrosterzyklus +70°C bis -18°C
 Kerntemperaturfühler
 Kühlmittel: R452a
 Fassungsvermögen: 5x GN 1/1
 Abstand zwischen den Blechen: 70mm
 90 Min. +70°C / +3°C = 16 kg
 270 Min. +70°C / -18°C = 12 kg
 Anschlusswert: 1 NAC 230V - 1.52 kW
 B 720 x T 850 x H 2070 mm
 Gewicht: 160 kg
 Stecker-Typ: Typ 12

701.805

CHF 7'680.- / R2

Türbandung: links

701.805L

CHF 7'680.- / R2

TK-Schrank mit Schockfroster, rechts



2 Türen, Türbandung: rechts



Oben Tiefkühlschrank:

Temperaturbereich: -18°C bis -20°C
 Brutto-Inhalt: 400 Liter
 Kühlmittel: R404a
 Automatische Abtauung
 Mit Schloss und Innebeleuchtung
 Inklusive 2 Roste GN 2/1

Unten Schockfroster 5x GN 1/1:

Schnellkühlzyklus +70°C bis +3°C
 Schockfrosterzyklus +70°C bis -18°C
 Kerntemperaturfühler
 Kühlmittel: R452a
 Fassungsvermögen: 5x GN 1/1
 Abstand zwischen den Blechen: 70mm
 90 Min. +70°C / +3°C = 16 kg
 270 Min. +70°C / -18°C = 12 kg
 Anschlusswert: 1 NAC 230V - 1.92 kW
 B 720 x T 850 x H 2070 mm
 Gewicht: 160 kg
 Stecker-Typ: Typ 12

701.815

CHF 8'120.- / R2

Türbandung: links

701.815L

CHF 8'120.- / R2

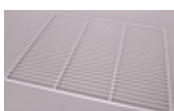

Rost zu Kühlschrank GN 2/1
701.082
CHF 29.- / R3



Auflageschienen zu Kühlschrank GN 2/1
701.066
CHF 27.- / R3



Kühlschrank, weiss, 590L

Material: aussen lackierter Stahl, innen Kunststoff ABS
Farbe: weiss
Inhalt: 590 Liter
Umluftkühlung
Digitale Steuerung
Automatische Abtaufunktion
Temperaturbereich: 0 °C bis 8 °C, Kühlmittel R600a
Für Umgebungstemperatur bis max. 25 °C
Klimaklasse 3
Ein-/Ausschalter mit Kontrollleuchte
Tür selbstschliessend, abschliessbar, Türanschlag wechselbar
Füsse höhenverstellbar
Energieeffizienzklasse: A
Energieverbrauch: 328.5 kWh/Jahr
Anschlusswert: 1NAC 230V - 0.128 kW
B 780 x T 770 x H 1900 mm
Inklusive: 4 höhenverstellbare Roste GN 2/1 aus Stahl, kunststoffbeschichtet
Gewicht: 95.2 kg
Stecker-Typ: Typ 12
700.807
CHF 1'690.- / R1



Tiefkühlschrank, weiss, 200L

Innen weiß, außen weiß
Netto-Inhalt: 196 Liter
Kühlmittel R600a
Betriebstemperatur bis -18 °C
Kontrollleuchten, Betriebsanzeige und Warnlicht
Statische Kühlung
Manuelle Abtauung
Türanschlag wechselbar
6 Schubladen
Energieeffizienzklasse: A+
Anschlusswert: 0,165 kW / 230 V 50 Hz 1 NAC
Maße: B 600 x T 620 x H 1450 mm
Inklusive Eiswürfelschale
Stecker-Typ: Typ 12
700.341
CHF 825.- / R1



Tiefkühlschrank, weiss, 38L

für Spirituosen und TK-Ware
Bruttoinhalt: 38 Liter
1 Gläserinsatz für bis zu 18 Gläser
(Hakenlänge je: 135 mm)
Türanschlag wechselbar
Statische Kühlung
Kühlmittel: R600a
Temperaturbereich: bis -20 °C
Anschlusswert: 1NAC 220 - 1.05 kW
B 475 x T 450 x H 500 mm
Gewicht: 15.4 kg
Stecker-Typ: Typ 12
700.078
CHF 279.- / R1



Kühschrank 130L

Türbandung: rechts
 Innenmasse B 510 x T 485 x H 600 mm
 Brutto-Inhalt: 130 Liter
 Digitale Steuerung mit Anzeige
 Betriebstemperatur: +2 °C bis +8 °C
 Innen Polystyrol, aussen aus CNS
 Serienmässiges Schloss
 Automatische Abtaufunktion
 Klimaklasse 4
 Energieeffizienzklasse B
 Energieverbrauch 511 kWh/Jahr
 Lieferung inklusive 2 Roste 500 x 415 mm
 & 1 Rost 500 x 211 mm
 Anschlusswert: 1NAC 230V - 0.15 kW
 B 600 x T 615 x H 855 mm
 Gewicht: 44 kg
 Stecker-Typ: Typ 12
700.830F
CHF 880.- / R2



Kühschrank mit Glastür 130LGT

Türbandung: rechts
 Innenmasse B 510 x T 485 x H 600 mm
 Brutto-Inhalt: 130 Liter
 Digitale Steuerung mit Anzeige
 Betriebstemperatur: +2 °C bis +8 °C
 Innen Polystyrol, aussen aus CNS
 Serienmässiges Schloss
 Automatische Abtaufunktion
 Lieferung inklusive 2 Roste 500 x 415 mm
 & 1 Rost 500 x 211 mm
 Anschlusswert: 1NAC 230V - 0.15 kW
 B 600 x T 615 x H 855 mm
 Gewicht: 44 kg
 Stecker-Typ: Typ 12
700.835F
CHF 990.- / R2



Tiefkühlschrank 130L

Türbandung: rechts
 Innenmasse B 510 x T 485 x H 600 mm
 Brutto-Inhalt: 120 Liter
 Digitale Steuerung mit Anzeige
 Betriebstemperatur: -18 °C bis -22°C
 Innen Polystyrol, aussen aus CNS
 Serienmässiges Schloss
 Manuelle Abtauung
 Klimaklasse 4
 Energieeffizienzklasse B
 Energieverbrauch 971 kWh/Jahr
 Lieferung inklusive 2 festen Auflagen
 480 x 440 mm (Abstand zwischen festen
 Auflagen: 160 mm)
 Anschlusswert: 1NAC 230V - 0.15 kW
 B 600 x T 615 x H 855 mm
 Gewicht: 45 kg
 Stecker-Typ: Typ 12
700.840F
CHF 945.- / R2



Tiefkühlschrank mit Glastür 130LGT



Türbandung: rechts
Innenmasse B 510 x T 485 x H 600 mm
Brutto-Inhalt: 120 Liter
Digitale Steuerung mit Anzeige
Betriebstemperatur: -18 °C bis -22°C
Innen Polystyrol, aussen aus CNS
Serienmässiges Schloss
Manuelle Abtaung
Lieferung inklusive 2 festen Auflagen
480 x 440 mm (Abstand zwischen festen
Auflagen: 160 mm)
Anschlusswert: 1NAC 230V - 0.36 kW
B 600 x T 615 x H 855 mm
Gewicht: 45 kg
Stecker-Typ: Typ 12



700.845F

CHF 1'575.- / R2



Kühlschrank 340L



Türbandung: rechts
Innenmasse B 480 x T 450 x H 1580 mm
Brutto-Inhalt: 340 Liter
Betriebstemperatur: +2 °C bis +8 °C
Innen Polystyrol, aussen aus CNS
Automatische Abtaufunktion
Klimaklasse 4
Energieeffizienzklasse C
Energieverbrauch 518 kWh/Jahr
Lieferung inklusive 3 Roste 500 x 415 mm & 1 Rost
500 x 211mm
Anschlusswert: 1NAC 230V - 0.185 kW
B 600 x T 615 x H 1855 mm
Gewicht: 69 kg
Stecker-Typ: Typ 12



700.860F

CHF 1'350.- / R2



Kühlschrank mit Glastür 340LGT



Türbandung: rechts
Innenmasse B 480 x T 450 x H 1580 mm
Brutto-Inhalt: 340 Liter
Digitale Steuerung mit Anzeige
Betriebstemperatur: +2 °C bis +8 °C
Innen Polystyrol, aussen aus CNS
Serienmässiges Schloss
Automatische Abtaufunktion
Lieferung inklusive 3 Roste 500 x 415 mm & 1 Rost
500 x 211mm
Anschlusswert: 1NAC 230V - 0.185 kW
B 600 x T 615 x H 1855 mm
Gewicht: 71 kg
Stecker-Typ: Typ 12



700.865F

CHF 1'450.- / R2



Tiefkühlschrank 340L



Türbandung: rechts
Innenmasse B 480 x T 450 x H 1580 mm
Brutto-Inhalt: 340 Liter
Betriebstemperatur: -18 °C bis -22°C



Innen Polystyrol, aussen aus CNS
Manuelle Abtauung
Klimaklasse 4
Energieeffizienzklasse C
Energieverbrauch 1340 kWh/Jahr
Lieferung inklusive 6 festen Auflagen 480 x 440 mm
(Abstand zwischen festen Auflagen: 210 mm)
Anschlusswert: 1NAC 230V - 0.21 kW
B 600 x T 615 x H 1855 mm
Gewicht: 74 kg
Stecker-Typ: Typ 12

700.870F
CHF 1'560.- / R2



Tiefkühlschrank mit Glastür 340LGT



Türbandung: rechts
Innenmasse B 480 x T 450 x H 1580 mm
Brutto-Inhalt: 340 Liter
Digitale Steuerung mit Anzeige
Betriebstemperatur: -18 °C bis -22°C



Innen Polystyrol, aussen aus CNS
Serienmässiges Schloss
Manuelle Abtauung
Lieferung inklusive 6 festen Auflagen 480 x 440 mm
(Abstand zwischen festen Auflagen: 210 mm)
Anschlusswert: 1NAC 230V - 0.50 kW
B 600 x T 615 x H 1855 mm
Gewicht: 76 kg
Stecker-Typ: Typ 12

700.875F
CHF 2'165.- / R2

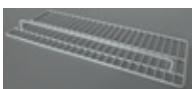

Ersatzrost klein zu Kühlschrank
passend zu 700.830F, 835F, 860F & 865F
B 500 x T 211 mm
GRP200
CHF 28.- / R3

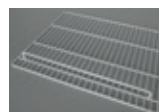

Ersatzrost gross zu Kühlschrank
passend zu 700.830F, 835F, 860F & 865F
B 500 x T 415 mm
GRP400
CHF 32.- / R3

Mehrpreis Türbandung Links
nicht möglich für 700.845F und 700.875F
700.000
CHF 95.- / R3



Bei Verwendung der Artikel 700.830F, 700.835F, 700.840F, 700.845F als Untertisch-Modell muss für ausreichend Belüftung gesorgt werden. Möglichkeiten dazu sind:

- Minimal 30 mm Distanz zwischen Arbeitsplatte (UK) und Kühl-/Tiefkühlschrank (OK)
- Lüftungsschlitze (mind. 180 cm²) in im hinteren Bereich der Arbeitsplatte
- Seitlich ausreichend Freiraum zwecks Belüftung

Tiefkühltruhen

- Material: aussen lackierter Stahl, innen Aluminium
- Farbe: weiss
- Klappdeckel, Kunststoff ABS
- Statische Kühlung
- Thermostatische Temperaturregelung
- Digitalanzeige
- Manuelle Abtaugung
- Kühlmittel R600a
- Temperaturbereich: -25 °C bis -15 °C
- Isolierung: Cyclopentan C5, 80 mm
- Für Umgebungstemperatur bis max. 38 °C
- Klimaklasse: ST
- Energieeffizienzklasse: A
- Ein-/Ausschalter
- Kontrollleuchten
- LED-Beleuchtung
- Füsse höhenverstellbar



Tiefkühltruhe, weiss, 252L

Inhalt: 252 Liter
Energieverbrauch: 331 kWh/Jahr
Anschlusswert: 1NAC 230V - 0.11 kW
Masse:
Innen B 889 x T 527 x H 426-680 mm
Aussen B 1035 x T 670 x H 830 mm
Inklusive 2 Einhängkörbe, je: B 230 x T 490 x H 210 mm
Gewicht: 48.2 kg
Stecker-Typ: Typ 12
700.965
CHF 950.- / R1



Tiefkühltruhe, weiss, 368L

Inhalt: 368 Liter
Energieverbrauch: 383 kWh/Jahr
Anschlusswert: 1NAC 230V - 0.125 kW
Masse:
Innen B 1131 x T 532 x H 430-630 mm
Aussen B 1275 x T 670 x H 830 mm
Inklusive 3 Einhängkörbe, je: B 230 x T 490 x H 210 mm
Gewicht: 54.8 kg
Stecker-Typ: Typ 12
700.963
CHF 995.- / R1



Tiefkühltruhe, weiss, 458L

Inhalt: 458 Liter
Energieverbrauch: 441 kWh/Jahr
Anschlusswert: 1NAC 230V - 0.15 kW
Masse:
Innen B 1392 x T 531 x H 430-680 mm
Aussen B 1535 x T 758 x H 830 mm
Inklusive 3 Einhängkörbe, je: B 230 x T 490 x H 210 mm
Gewicht: 71.8 kg
Stecker-Typ: Typ 12
700.966
CHF 1'195.- / R1

Schockfroster

- Ausführung CNS 18/10 nach HACCP Richtlinien
- Kühlmittel R404a
- Schnellkühlzyklus +70 °C bis +3 °C
- Schockfroastleistung +70 °C bis -18 °C
- Optimale Temperaturverteilung
- Niedriger Energieverbrauch
- Höchste Präzision bei Einsatz des Kerntemperaturfühlers



Schockfroster AL2 - 3 x GN 2/3

Fassungsvermögen: 3 x GN 2/3
 Abstand zwischen den Blechen: 70 mm
 Klimaklasse 4 (ST)
 90 Min. +70 °C / +3 °C = 8 kg
 240 Min. +70 °C / -18 °C = 3 kg
 Anschlusswert: 1NAC 230V - 0.56 kW
 B 680 x T 600 x H 520 mm
 Gewicht: 60 kg
 Stecker-Typ: Typ 12
700.602
CHF 3'490.- / R2



Schockfroster AL5 - 5 x GN 1/1

Fassungsvermögen: 5 x GN 1/1 oder 5x 600 x 400 mm
 Abstand zwischen den Blechen: 70 mm
 Klimaklasse 4 (ST)
 90 Min. +70 °C / +3 °C = 16 kg
 240 Min. +70 °C / -18 °C = 12 kg
 Anschlusswert: 1NAC 230V - 1.2 kW
 B 750 x T 700 x H 850 mm
 Gewicht: 98 kg
 Stecker-Typ: Typ 12
700.605
CHF 4'990.- / R2



Schockfroster AL10 - 10 x GN 1/1

Fassungsvermögen: 10 x GN 1/1 oder 10x 600x400 mm
 Abstand zwischen den Blechen: 70 mm
 Klimaklasse 4 (ST)
 90 Min. +70 °C / +3 °C = 38 kg
 240 Min. +70 °C / -18 °C = 25 kg
 Anschlusswert: 3NAC 400V - 2.14 kW
 B 770 x T 800 x H 1520 mm
 Gewicht: 168 kg
 Stecker-Typ: Typ 15 (nicht im Lieferumfang)
700.609
CHF 8'980.- / R2



Ice-Crusher 60 kg/h

Leistungsstark, geräuscharm und platzsparend.
 Edelstahl
 Kapazität bis 60 kg/h
 Vorratsbehälter: ca. 1 kg
 Anschlusswert: 1NAC 230V - 0.06 kW
 B 173 x T 380 x H 385 mm
 Gewicht: 14 kg
 Stecker-Typ: Typ 12
135.012
CHF 865.- / R1



Eiswürfelbereiter HK150

Stahlgrau - Kunststoffgehäuse
Wahlschalter für die Grösse der Eiswürfel:
S • klein - M • mittel - L • gross
Kapazität: ca. 12 Eiswürfel je Arbeitsgang
Wassertank für Produktion von ca. 150 Eiswürfel
Leistung: 15 kg / 24 Stunden
Anschlusswert: 1NAC 230V - 0.16 kW
B 375 x T 420 x H 415 mm
Gewicht: 13.9 kg
Stecker-Typ: Typ 12
100.082
CHF 398.- / R1



Glace-Maschine 1.4 Liter

Für die schnelle und individuelle Zubereitung von frischen Eisvariationen.
Auch Sorbets, halbgefrorene Desserts oder „Frozen Joghurt“ gelingen bei einfachster Bedienung im Handumdrehen.
Gehäuse: Edelstahl, Kunststoff
Herausnehmbarer Eisbehälter aus Aluminium,
Inhalt: ca. 1.4 Liter
Gefrierbereich: bis ca. -35 °C
Kompressor-Kühlung
Eis-Produktion: ca. 30-60 Minuten
Anschlusswert: 1NAC 230V - 0.15 kW
Masse: B 295 x T 395 x H 315 mm
Inklusive Messbecher und Eisportionierer
Gewicht: 10.6 kg
Stecker-Typ: Typ 12
135.002
CHF 395.- / R1



Ersatzbehälter zu Glace-Maschine

Inhalt: ca. 1.4 Liter
Gewicht: 0.2 kg
135.014
CHF 23.- / R3



Glacevitrine 4x6.5L

mit 4 Behältern à je 6.5 Liter
Edelstahlgehäuse
Glasdeckel doppelt verglast, Sicherheitsglas
Kühlmittel R290
ohne automatische Abtaugung
Inhalt: 67 Liter
Betriebstemperatur: -18 °C bis -25 °C
Anschlusswert: 1NAC 230V - 0.168 kW
B 805 x T 665 x H 350 mm
Inklusive:
3 Stege L 365 x B 20 mm
4 Behälter B 360 x T 165 x H 100 mm
Gewicht: 33.4 kg
Stecker-Typ: Typ 12
700.228
CHF 1'470.- / R1

Eiswürfelbereiter Paddelsystem

Die Eisproduktion mit Paddelsystem ist einfach und zuverlässig. Die Schaufelmaschinenreihe ist für schwierigste Arbeitsbedingungen konzipiert, selbst bei hohen Wasserhärtegraden braucht man kein Filtersystem.



20 g

Eiswürfelbereiter Luftgekühlt

Tagesleistung	Vorratsbehälter	Masse (B x T x H)	Füße +	Anschlusswert	Gewicht	Preis / R2	Art.-Nr.
25 kg	4 kg	385 x 468 x 607 mm	5 mm	1NAC 230V 0.31 kW	36 kg	CHF 1'960.-	104.726A
25 kg	8 kg	385 x 468 x 687 mm	5 mm	1NAC 230V 0.31 kW	38 kg	CHF 1'995.-	104.728A
35 kg	15 kg	495 x 580 x 687 mm	110 - 150 mm	1NAC 230V 0.31 kW	47 kg	CHF 2'265.-	104.735A
35 kg	20 kg	495 x 580 x 797 mm	110 - 150 mm	1NAC 230V 0.42 kW	54 kg	CHF 2'575.-	104.750A
50 kg	30 kg	735 x 596 x 907 mm	110 - 150 mm	1NAC 230V 0.48 kW	75 kg	CHF 3'190.-	104.775A

Eiswürfelbereiter Wassergekühlt

Tagesleistung	Vorratsbehälter	Masse (B x T x H)	Füße +	Anschlusswert	Gewicht	Preis / R2	Art.-Nr.
25 kg	4 kg	385 x 468 x 607 mm	5 mm	1NAC 230V 0.31 kW	36 kg	CHF 1'960.-	104.726W
25 kg	8 kg	385 x 468 x 687 mm	5 mm	1NAC 230V 0.31 kW	38 kg	CHF 1'995.-	104.728W
35 kg	15 kg	495 x 580 x 687 mm	110 - 150 mm	1NAC 230V 0.31 kW	47 kg	CHF 2'265.-	104.735W
35 kg	20 kg	495 x 580 x 797 mm	110 - 150 mm	1NAC 230V 0.42 kW	54 kg	CHF 2'575.-	104.750W
50 kg	30 kg	735 x 596 x 907 mm	110 - 150 mm	1NAC 230V 0.48 kW	75 kg	CHF 3'190.-	104.775W

Kältemittel R452 a - Festwasseranschluss 3/4" - Wasserablauf Ø 24 mm

Eiswürfelbereiter Spritzsystem

Die Eisproduktion mit Spritzsystem ist einfach und zuverlässig. Das Antriebssystem verhindert, dass Kalk die Injektoren verstopft. Die Wasserpumpe garantiert einen Einsatz auch mit sehr hartem Wasser.



Eiswürfelbereiter Luftgekühlt

Tagesleistung	Vorratsbehälter	Masse (B x T x H)	Füsse +	Anschlusswert	Gewicht	Preis / R2	Art.-Nr.
23 kg	6 kg	375 x 487 x 595 mm	65 mm	1NAC 230V 0.35 kW	32 kg	CHF 1'610.-	104.820A
29 kg	6 kg	375 x 487 x 595 mm	65 mm	1NAC 230V 0.35 kW	34 kg	CHF 1'645.-	104.827A
35 kg	13 kg	440 x 606 x 710 mm	65 mm	1NAC 230V 0.41 kW	41 kg	CHF 1'945.-	104.835A
45 kg	13 kg	440 x 606 x 710 mm	110 mm	1NAC 230V 0.45 kW	41 kg	CHF 2'080.-	104.845A
54 kg	25 kg	520 x 647 x 845 mm	110 mm	1NAC 230V 0.50 kW	52 kg	CHF 2'340.-	104.854A
77 kg	30 kg	650 x 645 x 875 mm	110 mm	1NAC 230V 0.70 kW	62 kg	CHF 2'860.-	104.875A
105 kg	50 kg	930 x 565 x 1050 mm	110 mm	1NAC 230V 0.85 kW	133 kg	CHF 3'610.-	104.805A

Eiswürfelbereiter Wassergekühlt

Tagesleistung	Vorratsbehälter	Masse (B x T x H)	Füsse +	Anschlusswert	Gewicht	Preis / R2	Art.-Nr.
23 kg	6 kg	375 x 487 x 595 mm	65 mm	1NAC 230V 0.35 kW	32 kg	CHF 1'610.-	104.820W
29 kg	6 kg	375 x 487 x 595 mm	65 mm	1NAC 230V 0.35 kW	34 kg	CHF 1'645.-	104.827W
35 kg	13 kg	440 x 606 x 710 mm	65 mm	1NAC 230V 0.41 kW	41 kg	CHF 1'945.-	104.835W
45 kg	13 kg	440 x 606 x 710 mm	110 mm	1NAC 230V 0.45 kW	41 kg	CHF 2'080.-	104.845W
54 kg	25 kg	520 x 647 x 845 mm	110 mm	1NAC 230V 0.50 kW	52 kg	CHF 2'340.-	104.854W
77 kg	30 kg	650 x 645 x 875 mm	110 mm	1NAC 230V 0.70 kW	62 kg	CHF 2'860.-	104.875W
105 kg	50 kg	930 x 565 x 1050 mm	110 mm	1NAC 230V 0.85 kW	133 kg	CHF 3'610.-	104.805W

Kältemittel R452 a - Festwasseranschluss 3/4" - Wasserablauf Ø 20 mm (104.805 Ø 24 mm)

Eisflockenbereiter

Die Eisflockenbereiter produzieren das Eis gestückelt, auch Schuppen genannt. Die Maschinen zeichnen sich durch eine grosse Zuverlässigkeit und eine optimale Eisflocken-Produktion aus, selbst bei kalkhaltigem Wasser und schwierigen Arbeitsbedingungen.



Eisflockenbereiter Luftgekühlt

Tagesleistung	Vorratsbehälter	Masse (B x T x H)	Füsse +	Anschlusswert	Gewicht	Preis / R2	Art.-Nr.
60 kg	10 kg	450 x 620 x 680 mm	65 mm	1NAC 230V 0.42 kW	56 kg	CHF 3'720.-	104.560A
100 kg	20 kg	496 x 660 x 685 mm	110 mm	1NAC 230V 0.55 kW	59 kg	CHF 3'890.-	104.502A
150 kg	40 kg	741 x 678 x 925 mm	110 mm	1NAC 230V 0.65 kW	85 kg	CHF 4'310.-	104.550A
150 kg	55 kg	741 x 678 x 1015 mm	110 mm	1NAC 230V 0.65 kW	87 kg	CHF 4'470.-	104.555A

Eisflockenbereiter Wassergekühlt

Tagesleistung	Vorratsbehälter	Masse (B x T x H)	Füsse +	Anschlusswert	Gewicht	Preis / R2	Art.-Nr.
60 kg	10 kg	450 x 620 x 680 mm	65 mm	1NAC 230V 0.42 kW	56 kg	CHF 3'720.-	104.560W
100 kg	20 kg	496 x 660 x 685 mm	110 mm	1NAC 230V 0.55 kW	59 kg	CHF 3'890.-	104.502W
150 kg	40 kg	741 x 678 x 925 mm	110 mm	1NAC 230V 0.65 kW	85 kg	CHF 4'310.-	104.550W
150 kg	55 kg	741 x 678 x 1015 mm	110 mm	1NAC 230V 0.65 kW	87 kg	CHF 4'470.-	104.555W

Kältemittel R452 a - Festwasseranschluss 3/4" - Wasserablauf Ø 24 mm

Eisnuggetsbereiter

Die Eisnuggetsbereiter produzieren grobkörniges, kompaktes Eis. Nuggeteis kombiniert die Vorteile von Eisflocken und Eiswürfeln. Nuggeteis schmilzt langsam und eignet sich aufgrund der hohen Kühlleistung z.B. perfekt für die Kühlung von Cocktails.



Eisnuggetsbereiter Luftgekühlt

Tagesleistung	Vorratsbehälter	Masse (B x T x H)	Füsse +	Anschlusswert	Gewicht	Preis / R2	Art.-Nr.
55 kg	10 kg	450 x 620 x 680 mm	65 mm	1NAC 230V 0.42 kW	56 kg	CHF 3'970.-	104.650A
85 kg	20 kg	500 x 660 x 690 mm	110 mm	1NAC 230V 0.55 kW	59 kg	CHF 4'120.-	104.685A
140 kg	50 kg	738 x 690 x 1020 mm	110 mm	1NAC 230V 0.65 kW	94 kg	CHF 4'720.-	104.640A

Eisnuggetsbereiter Wassergekühlt

Tagesleistung	Vorratsbehälter	Masse (B x T x H)	Füsse +	Anschlusswert	Gewicht	Preis / R2	Art.-Nr.
55 kg	10 kg	450 x 620 x 680 mm	65 mm	1NAC 230V 0.42 kW	56 kg	CHF 3'970.-	104.650W
85 kg	20 kg	500 x 660 x 690 mm	110 mm	1NAC 230V 0.55 kW	59 kg	CHF 4'120.-	104.685W
140 kg	50 kg	738 x 690 x 1020 mm	110 mm	1NAC 230V 0.65 kW	94 kg	CHF 4'720.-	104.640W

Kältemittel R452 a - Festwasseranschluss 3/4" - Wasserablauf Ø 24 mm

Kühlaufsatzvitrinen



Kühlaufsatzvitrinen für GN-Behälter mit einer Tiefe von 150 mm

- Chromnickelstahl
- Glasaufsatz
- Elektronische Steuerung
- Tauwasserverdunstung
- Digitalthermometer
- Kälteaggregat mit Kühlwanne
- Statische Kühlung
- Kühlmittel R134a
- Betriebstemperatur: 0 °C bis 10 °C



Kühlaufsatz 5 x GN 1/4 - B 1200



Anschlusswert: 1NAC 230V - 0.166 kW
B 1200 x T 340 x H 425 mm



Inklusive:
4 Stege: 181 x 25 x 13 mm
6 Stege: 264 x 25 x 13 mm
Gewicht: 36.4 kg
Stecker-Typ: Typ 12

110.170
CHF 950.- / R1



Kühlaufsatz 6 x GN 1/4 - B 1400



Anschlusswert: 1NAC 230V - 0.194 kW
B 1400 x T 340 x H 425 mm



Inklusive:
1 Steg: 264 x 63 x 13 mm
4 Stege: 181 x 25 x 13 mm
6 Stege: 264 x 25 x 13 mm
Gewicht: 40.6 kg
Stecker-Typ: Typ 12

110.171
CHF 1'050.- / R1



Kühlaufsatz 7 x GN 1/4 - B 1500



Anschlusswert: 1NAC 230V - 0.174 kW
B 1500 x T 340 x H 425 mm



Inklusive:
4 Stege: 181 x 25 x 13 mm
6 Stege: 264 x 25 x 13 mm
Gewicht: 41.4 kg
Stecker-Typ: Typ 12

110.172
CHF 1'100.- / R1

Wandkonsole zu Kühlaufsatz GN 1/4
754.054
CHF 75.- / R3



Kühlaufsatz 8 x GN 1/4 - B 1800



Anschlusswert: 1NAC 230V - 0.18 kW
B 1800 x T 340 x H 425 mm



Inklusive:
1 Steg: 264 x 134 x 13 mm
4 Stege: 181 x 25 x 13 mm
8 Stege: 264 x 25 x 13 mm
Gewicht: 46.8 kg
Stecker-Typ: Typ 12

110.173

CHF 1'240.- / R1



Kühlaufsatz 10 x GN 1/4 - B 2000



Anschlusswert: 1NAC 230V - 0.194 kW
B 2000 x T 340 x H 425 mm



Inklusive:
4 Stege: 181 x 25 x 13 mm
9 Stege: 264 x 25 x 13 mm
Gewicht: 51 kg
Stecker-Typ: Typ 12

110.174

CHF 1'390.- / R1



Kühlaufsatz 3xGN 1/3 + 1xGN 1/2 - B 1200



Anschlusswert: 1NAC 230V - 0.166 kW
B 1200 x T 400 x H 425 mm



Inklusive:
1 Steg: 326 x 45 x 13 mm
4 Stege: 181 x 25 x 13 mm
4 Stege: 326 x 25 x 13 mm
Gewicht: 39.4 kg
Stecker-Typ: Typ 12

110.175

CHF 980.- / R1



Kühlaufsatz 5xGN 1/3 + 1xGN 1/2 - B 1500



Anschlusswert: 1NAC 230V - 0.174 kW
B 1500 x T 400 x H 425 mm



Inklusive:
1 Steg: 326 x 77 x 13 mm
4 Stege: 181 x 25 x 13 mm
6 Stege: 326 x 25 x 13 mm
Gewicht: 45.4 kg
Stecker-Typ: Typ 12

110.176

CHF 1'130.- / R1

Wandkonsole zu Kühlaufsatz GN 1/3

754.050

CHF 79.- / R3



Kühlaufsatz 8 x GN 1/3 - B 1800



Anschlusswert: 1NAC 230V - 0.18 kW
B 1800 x T 400 x H 425 mm



Inklusive:
4 Stege: 181 x 25 x 13 mm
8 Stege: 326 x 25 x 13 mm
Gewicht: 51.9 kg
Stecker-Typ: Typ 12

110.178

CHF 1'280.- / R1



Kühlaufsatz 9 x GN 1/3 - B 2000



Anschlusswert: 1NAC 230V - 0.194 kW
B 2000 x T 400 x H 425 mm



Inklusive:
1 Steg: 326 x 40 x 13 mm
4 Stege: 181 x 25 x 13 mm
9 Stege: 326 x 25 x 13 mm
Gewicht: 55.4 kg
Stecker-Typ: Typ 12

110.179

CHF 1'410.- / R1

Kühlaufsatzvitrinen mit Edelstahldeckel

Kühlaufsatzvitrinen für GN-Behälter mit einer Tiefe von 150 mm

- Chromnickelstahl mit Edelstahldeckel
- Elektronische Steuerung
- Tauwasserverdunstung
- Digitalthermometer
- Kälteaggregat mit Kühlwanne
- Statische Kühlung
- Kühlmittel R134a
- Betriebstemperatur: 0 °C bis 10 °C



Kühlaufsatz mit Deckel 5 x GN 1/4



Anschlusswert: 1NAC 230V - 0.166 kW
B 1200 x T 340 x H 275 mm



Inklusive:
4 Stege: 180 x 25 x 10 mm
6 Stege: 264 x 25 x 10 mm
Gewicht: 23.6 kg
Stecker-Typ: Typ 12

110.310

CHF 1'050.- / R1



Kühlaufsatz mit Deckel 7 x GN 1/4



Anschlusswert: 1NAC 230V - 0.174 kW
B 1500 x T 340 x H 275 mm



Inklusive:
4 Stege: 181 x 25 x 10 mm
6 Stege: 264 x 25 x 10 mm
Gewicht: 26 kg
Stecker-Typ: Typ 12

110.314

CHF 1'150.- / R1



Kühlaufsatz mit Deckel 3xGN1/3 + 1xGN1/2



Anschlusswert: 1NAC 230V - 0.166 kW
B 1200 x T 400 x H 275 mm



Inklusive:
1 Steg: 326 x 45 x 13 mm
4 Stege: 181 x 25 x 13 mm
4 Stege: 326 x 25 x 13 mm
Gewicht: 24.8 kg
Stecker-Typ: Typ 12

110.320

CHF 1'070.- / R1



Kühlaufsatz mit Deckel 5xGN1/3 + 1xGN1/2



Anschlusswert: 1NAC 230V - 0.174 kW
B 1500 x T 400 x H 275 mm



Inklusive:
1 Steg: 326 x 45 x 13 mm
4 Stege: 181 x 25 x 13 mm
4 Stege: 326 x 25 x 13 mm
Gewicht: 27.8 kg
Stecker-Typ: Typ 12

110.322

CHF 1'200.- / R1

Bartscher Sushi-Bar



Für eine optimale Präsentation Ihrer Speisen - wie z. B. Sushi oder Tapas.

- Bestückungsmöglichkeit: 5x GN 1/2, bis 40 mm tief
- Bedienseite mit Glas-Schiebetüren für ein einfaches Bestücken
- Statische Kühlung mit zusätzlichem obenliegenden Verdampferrohr
- Abgerundete Front-Panoramasscheibe



Sushi Bar 5 x GN 1/2



Gehäuse: Kunststoff, silber, Stellfläche CNS 18/10
Elektronische Steuerung



Automatische Abtaufunktion
Kühlmittel: R600a
Betriebstemperatur: 2 °C bis 7 °C
Separat zuschaltbare, energiesparende LED-Beleuchtung
Anschlusswert: 1NAC 230V - 0.18 kW
B 1800 x T 425 x H 295 mm
Lieferung inklusive 1 Zwischensteg
(Länge: 325 mm, Breite 30 mm)
Gewicht: 45 kg
Stecker-Typ: Typ 12

110.135G

CHF 1'660.- / R1

Saladetten



Saladette 438T1, 1 Tür



Chromnickelstahl
 Für 3 x GN 1/3, 2 x GN 1/2 oder 1 x GN 1/1, GN-Behälter 150 mm tief
 Schneidbrett aus Polyethylen
 1 Tür, Türbandung: rechts
 Umluftkühlung
 Elektronische Steuerung
 Tauwasserverdunstung
 Inhalt: 140 Liter
 Kühlmittel R134a
 Temperaturbereich: 0 °C bis 10 °C, Carrel-Thermostat
 Mit eingeschäumtem Verdampfer
 Anschlusswert: 1NAC 230V - 0.23 kW
 B 438 x T 700 x H 882 mm
 Inklusive: 2 Stege: Länge 535 mm, Breite 35 mm und 1 Rost GN 1/1
 Gewicht: 43 kg
 Stecker-Typ: Typ 12
200.270
CHF 1'180.- / R2



Saladette 900T2, 2 Türen



Chromnickelstahl
 Für 2 x GN 1/1 und 3 x GN 1/6 (oder 6 x GN 1/3 und 3 x GN 1/6),
 GN-Behälter 150 mm tief
 Schneidbrett aus Polyethylen
 2 Türen
 Umluftkühlung
 Elektronische Steuerung
 Tauwasserverdunstung
 Inhalt: 260 Liter
 Kühlmittel R134a
 Temperaturbereich: 0 °C bis 10 °C
 Mit eingeschäumtem Verdampfer
 Anschlusswert: 1NAC 230V - 0.204 kW
 B 900 x T 700 x H 870 mm
 Inklusive:
 2 Stege: Länge 326 mm, Breite 25 mm
 2 Stege: Länge 535 mm, Breite 35 mm
 4 Stege: Länge 174 mm, Breite 25 mm
 2 Roste GN 1/1
 Gewicht: 61.6 kg
 Stecker-Typ: Typ 12
200.256
CHF 1'375.- / R2

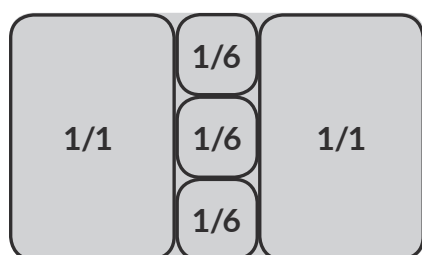



Pizza-Saladette 900T2, 2 Türen

Chromnickelstahl mit Granit-Arbeitsplatte
 Aufsatz für 5 x GN 1/6 (oder 2 x GN 1/3 und 1 x GN 1/6), GN-Be-
 hälter 150 mm tief
 2 Türen
 Umluftkühlung
 Elektronische Steuerung
 Tauwasserverdunstung
 Inhalt: 260 Liter
 Kühlmittel R134a
 Temperaturbereich: 0 °C bis 10 °C
 Mit eingeschäumtem Verdampfer
 Anschlusswert: 1NAC 230V - 0.204 kW
 B 900 x T 700 x H 1080 mm
 Inklusive:
 4 Stege: Länge 174 mm, Breite 25 mm
 2 Roste GN 1/1
 Gewicht: 90 kg
 Stecker-Typ: Typ 12
200.258
CHF 1'690.- / R2



Saladette 900T2GL, 2 Türen, Glasaufsatz

Chromnickelstahl, gebürstet
 Für 3 x 1/6 GN und 2 x 1/1 GN, GN-Behälter 150 mm tief
 Schneidbrett aus Polyethylen
 2 Türen
 Umluftkühlung
 Elektronische Steuerung
 Tauwasserverdunstung
 Inhalt: 250 Liter
 Kühlmittel R134a
 Temperaturbereich: 0 °C bis 10 °C
 Mit eingeschäumtem Verdampfer
 Anschlusswert: 1NAC 230V - 0.187 kW
 Masse: B 900 x T 700 x H 1265 mm
 Inklusive:
 2 Roste 1/1 GN, Edelstahl
 2 Stege: Länge 326 mm, Breite 25 mm
 2 Stege: Länge 535 mm, Breite 35 mm
 4 Stege: Länge 174 mm, Breite 25 mm x H 425 mm
inklusive Glasaufsatz 900T2 +GL
 Material: Glas
 1 Zwischenablage aus Glas,
 B 856 x T 298 mm
 Nutzhöhe max.:
 unten 230 mm, oben 168 mm
 Bausatz, einfache Montage
 Masse: B 880 x T 540 x H 425 mm
 Gewicht: 82.4 kg
 Stecker-Typ: Typ 12
200.275
CHF 1'950.- / R2

Mini-Kühltsche



Vorbereitungs-kühltsch 900T2, 2 Türen

Chromnickelstahl
 Aufsatz mit Deckel für 5 x GN 1/6,
 GN-Behälter 150 mm tief
 2 Türen
 Umluftkühlung
 Elektronische Steuerung
 Tauwasserverdunstung
 Inhalt: 260 Liter
 Kühlmittel R134a
 Temperaturbereich: 0 °C bis 10 °C
 Mit eingeschäumtem Verdampfer
 Anschlusswert: 1NAC 230V - 0.204 kW
 B 900 x T 700 x H 990 mm
 Inklusive:
 5 Stege: Länge 174 mm, Breite 25 mm
 2 Roste GN 1/1
 Gewicht: 62 kg
 Stecker-Typ: Typ 12
200.259
CHF 1'830.- / R2



Mini-Kühltsch 900T2, 2 Türen

Chromnickelstahl
 2 Türen
 Umluftkühlung
 Elektronische Steuerung
 Tauwasserverdunstung
 Inhalt: 260 Liter
 Kühlmittel R134a
 Temperaturbereich: 0 °C bis 10 °C
 Mit eingeschäumtem Verdampfer
 Anschlusswert: 1NAC 230V - 0.204 kW
 Inklusive: 2 Roste GN 1/1
 B 900 x T 700 x H 870 mm
 Gewicht: 60.2 kg
 Stecker-Typ: Typ 12
110.156
CHF 1'620.- / R2



Mini-Kühltsch 900T1S2, 1 Tür, 2 Schubl.

Chromnickelstahl
 1 Tür
 2 Schubladen, Schubladen-Innenmasse, je:
 B 304 x T 515 x H 140 mm
 Umluftkühlung
 Elektronische Steuerung
 Tauwasserverdunstung
 Inhalt: 260 Liter
 Kühlmittel R134a
 Temperaturbereich: 0 °C bis 10 °C
 Mit eingeschäumtem Verdampfer
 Anschlusswert: 1NAC 230V - 0.204 kW
 B 900 x T 700 x H 870 mm
 Inklusive: 1 Rost GN 1/1
 Gewicht: 68 kg
 Stecker-Typ: Typ 12
110.157
CHF 2'360.- / R2



Pizzakühltisch Eco1600, 2 Türen

B 1600 x T 700 x H 1150 mm
mit Eigenkühlung - Umluftgekühlt
2 Türen 600/400 und
Kühlaufsatz 6 x GN 1/4
3 ungekühlte Schubladen 600/400
Temperatur: +2° bis 8 °C
Komplett aus CNS
Granit-Arbeitstisch und Glasaufsatz
Automatische Abtauung mit Tauwasserverdunster
Elektronische Steuerung
Anschlusswert: 1NAC 230V - 0.427 kW
Inklusive: 2 Roste mit Auflageschienen
Gewicht: 175 kg
Stecker-Typ: Typ 12
66200030
CHF 4'490.- / R2



Pizzakühltisch Eco2120, 3 Türen

B 2120 x T 700 x H 1265 mm
mit Eigenkühlung - Umluftgekühlt
3 Türen 600/400 und
Kühlaufsatz 9 x GN 1/4
3 ungekühlte Schubladen 600/400
Temperatur: +2° bis 8 °C
Komplett aus CNS
Granit-Arbeitstisch und Glasaufsatz
Automatische Abtauung mit Tauwasserverdunster
Elektronische Steuerung
Anschlusswert: 1NAC 230V - 0.560 kW
Inklusive: 3 Roste mit Auflageschienen
Gewicht: 285 kg
Stecker-Typ: Typ 12
66200060
CHF 5'580.- / R2



Pizzakühltisch Tequila 1500, 2 Türen

B 1500 x T 800 x H 1420 mm
mit Eigenkühlung - Umluftgekühlt
2 Türen 600/400 und 5 ungekühlte Schubladen
600/400
Temperatur: +2° bis 8 °C
Kühlaufsatz 6 x GN 1/3 mit Eigenkühlung
Komplett aus CNS
Granit-Arbeitstisch und Glasaufsatz
Automatische Abtauung mit Tauwasserverdunster
Elektronische Steuerung
Anschlusswert: 2 x 1NAC 230V - 0.385 + 0.150 kW
Inklusive: 2 Roste mit Auflageschienen
Gewicht: 210 kg
Stecker-Typ: 2x Typ 12
66200090
CHF 6'750.- / R2



Pizzakühltisch Tequilla 1900, 2 Türen



B 1900 x T 800 x H 1420 mm
 mit Eigenkühlung - Umluftgekühlt
 2 Türen 600/400 und
 7 ungekühlte Schubladen 600/400
 Temperatur: +2° bis 8 °C
 Kühlaufsatz 9 x GN 1/3 mit Eigenkühlung
 Komplett aus CNS
 Granit-Arbeitstisch und Glasaufsatz
 Automatische Abtauung mit Tauwasserverdunster
 Elektronische Steuerung
 Anschlusswert: 2 x 1NAC 230V - 0.437 + 0.150 kW
 Inklusive: 2 Roste mit Auflageschienen
 Gewicht: 275 kg
 Stecker-Typ: 2x Typ 12
66200130
CHF 7'240.- / R2



Pizzakühltisch Tequilla 2420, 3 Türen



B 2420 x T 800 x H 1420 mm
 mit Eigenkühlung - Umluftgekühlt
 3 Türen 600/400 und
 7 ungekühlte Schubladen 600/400
 Temperatur: +2° bis 8 °C
 Kühlaufsatz 12 x GN 1/3 mit Eigenkühlung
 Komplett aus CNS
 Granit-Arbeitstisch und Glasaufsatz
 Automatische Abtauung mit Tauwasserverdunster
 Elektronische Steuerung
 Anschlusswert:
 2 x 1NAC 230V - 0.437 + 0.150 kW
 Inklusive: 3 Roste mit Auflageschienen
 Gewicht: 350 kg
 Stecker-Typ: 2x Typ 12
66200150
CHF 7'890.- / R2

Zubehör Pizza-Kühltische



Auflageschienen zu Pizzakühltisch
62401231
CHF 28.- / R3

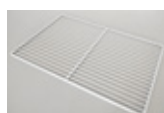

Rost 600/400 zu Pizzakühltisch
64700092
CHF 29.- / R3



Pizzateigbehälter H 70 mm
 H 70 mm
 B 600 x T 400 mm
012.248
CHF 24.- / R3



Pizzateigbehälter H 100 mm
 H 100 mm
 B 600 x T 400 mm
100.909
CHF 27.- / R3



Deckel zu Pizzateigbehälter
 zu Kunststoffbehälter
 B 600 x T 400 mm
012.262
CHF 23.- / R3

Kühltische 2 x GN 1/1 Eigenkühlung



Kühltisch 2T-760, EK, Abdeckung mit AK

B 1160 x T 700 x H 900 mm
mit Eigenkühlung - Umluftgekühlt
2 Türen GN 1/1 - Inhalt: 210 L
Temperaturbereich: 0° bis +8°C
Material: Chromnickelstahl
Automatische Abtauung mit Tauwasserverdunster
Elektronische Steuerung
Klimaklasse 5
Energieeffizienzklasse B
Energieverbrauch 723 kWh/Jahr
Anschlusswert: 1NAC 230V - 0.201 kW
Gewicht: 108 kg
Stecker-Typ: Typ 12

66517325
CHF 3'760.- / R2

GREENLINE

Kühlmittel R290
Klimaklasse 5
Energieeffizienzklasse A
Energieverbrauch 518 kWh / Jahr
Anschlusswert: 1NAC 230V - 0.249 kW

66527320
CHF 3'540.- / R2



Kühltisch 2T-760, EK, ohne Abdeckung

B 1160 x T 700 x H 860 mm
mit Eigenkühlung - Umluftgekühlt
2 Türen GN 1/1 - Inhalt: 210 L
Temperaturbereich: 0° bis +8°C
Material: Chromnickelstahl
Automatische Abtauung mit Tauwasserverdunster
Elektronische Steuerung
Klimaklasse 5
Energieeffizienzklasse B
Energieverbrauch 799 kWh/Jahr
Anschlusswert: 1NAC 230V - 0.201 kW
Gewicht: 99 kg
Stecker-Typ: Typ 12

66527325
CHF 3'440.- / R2

GREENLINE

Kühlmittel R290
Klimaklasse 5
Energieeffizienzklasse A
Energieverbrauch 577 kWh / Jahr
Anschlusswert: 1NAC 230V - 0.249 kW

66517320
CHF 3'865.- / R2



Kühltisch 2T-760, EK, Abdeckung ohne AK

B 1160 x T 700 x H 900 mm
mit Eigenkühlung - Umluftgekühlt
2 Türen GN 1/1 - Inhalt: 210 L
Temperaturbereich: 0° bis +8°C
Material: Chromnickelstahl
Automatische Abtauung mit Tauwasserverdunster
Elektronische Steuerung
Klimaklasse 5
Energieeffizienzklasse B
Energieverbrauch 723 kWh/Jahr
Anschlusswert: 1NAC 230V - 0.201 kW
Gewicht: 107 kg
Stecker-Typ: Typ 12

66507325
CHF 3'590.- / R2

GREENLINE

Kühlmittel R290
Klimaklasse 5
Energieeffizienzklasse A
Energieverbrauch 518 kWh / Jahr
Anschlusswert: 1NAC 230V - 0.249 kW

66507320
CHF 3'695.- / R2

Kühltische 3 x GN 1/1 Eigenkühlung



Kühltisch green, 3T, Abdeckung mit AK

B 1620 x T 700 x H 900 mm
 mit Eigenkühlung - Umluftgekühlt
 3 Türen GN 1/1 - Inhalt: 315 L
 Temperaturbereich: 0° bis +8°C
 Material: Chromnickelstahl
 Automatische Abtauung mit Tauwasserverdunster
 Elektronische Steuerung
 Klimaklasse 5
 Energieeffizienzklasse C
 Energieverbrauch 960 kWh/Jahr
 Anschlusswert: 1NAC 230V - 0.249 kW
 Gewicht: 133 kg
 Stecker-Typ: Typ 12

66517330
CHF 4'515.- / R2

GREENLINE

Kühlmittel R290
 Klimaklasse 5
 Energieeffizienzklasse A
 Energieverbrauch 602 kWh / Jahr
 Anschlusswert: 1NAC 230V - 0.283 kW

66517335
CHF 4'305.- / R2



Kühltisch 3T-760, EK, ohne Abdeckung

B 1620 x T 700 x H 860 mm
 mit Eigenkühlung - Umluftgekühlt
 3 Türen GN 1/1 - Inhalt: 315 L
 Temperaturbereich: 0° bis +8°C
 Material: Chromnickelstahl
 Automatische Abtauung mit Tauwasserverdunster
 Elektronische Steuerung
 Klimaklasse 5
 Energieeffizienzklasse C
 Energieverbrauch 1055 kWh/Jahr
 Anschlusswert: 1NAC 230V - 0.283 kW
 Gewicht: 124 kg
 Stecker-Typ: Typ 12

66527335
CHF 3'935.- / R2

GREENLINE

Kühlmittel R290
 Klimaklasse 5
 Energieeffizienzklasse A
 Energieverbrauch 639 kWh / Jahr
 Anschlusswert: 1NAC 230V - 0.249 kW

66527330
CHF 4'125.- / R2



Kühltisch 3T-760, EK, Abdeckung ohne AK

B 1620 x T 700 x H 900 mm
 mit Eigenkühlung - Umluftgekühlt
 3 Türen GN 1/1 - Inhalt: 315 L
 Temperaturbereich: 0° bis +8°C
 Material: Chromnickelstahl
 Automatische Abtauung mit Tauwasserverdunster
 Elektronische Steuerung
 Klimaklasse 5
 Energieeffizienzklasse C
 Energieverbrauch 960 kWh/Jahr
 Anschlusswert: 1NAC 230V - 0.283 kW
 Gewicht: 132 kg
 Stecker-Typ: Typ 12

66507335
CHF 4'100.- / R2

GREENLINE

Kühlmittel R290
 Klimaklasse 5
 Energieeffizienzklasse A
 Energieverbrauch 602 kWh / Jahr
 Anschlusswert: 1NAC 230V - 0.249 kW

66507330
CHF 4'300.- / R2

Kühltische 4 x GN 1/1 Eigenkühlung



Kühltisch 4T-760, EK, Abdeckung mit AK

B 2080 x T 700 x H 900 mm
mit Eigenkühlung - Umluftgekühlt
4 Türen GN 1/1 - Inhalt: 420 L
Temperaturbereich: 0° bis +8°C
Material: Chromnickelstahl
Automatische Abtauung mit Tauwasserverdunster
Elektronische Steuerung
Klimaklasse 5
Energieeffizienzklasse C
Energieverbrauch 1062 kWh/Jahr
Anschlusswert: 1NAC 230V - 0.323 kW
Gewicht: 156 kg
Stecker-Typ: Typ 12

66517345
CHF 5'245.- / R2

GREENLINE

Kühlmittel R290
Klimaklasse 5
Energieeffizienzklasse B
Energieverbrauch 748 kWh / Jahr
Anschlusswert: 1NAC 230V - 0.328 kW

66517340
CHF 5'445.- / R2



Kühltisch 4T-760, EK, ohne Abdeckung

B 2080 x T 700 x H 860 mm
mit Eigenkühlung - Umluftgekühlt
4 Türen GN 1/1 - Inhalt: 420 L
Temperaturbereich: 0° bis +8°C
Material: Chromnickelstahl
Automatische Abtauung mit Tauwasserverdunster
Elektronische Steuerung
Klimaklasse 5
Energieeffizienzklasse C
Energieverbrauch 1168 kWh/Jahr
Anschlusswert: 1NAC 230V - 0.323 kW
Gewicht: 145 kg
Stecker-Typ: Typ 12

66527345
CHF 4'815.- / R2

GREENLINE

Kühlmittel R290
Klimaklasse 5
Energieeffizienzklasse B
Energieverbrauch 821 kWh / Jahr
Anschlusswert: 1NAC 230V - 0.328 kW

66527340
CHF 4'995.- / R2



Kühltisch 4T-760, EK, Abdeckung ohne AK

B 2080 x T 700 x H 900 mm
mit Eigenkühlung - Umluftgekühlt
4 Türen GN 1/1 - Inhalt: 420 L
Temperaturbereich: 0° bis +8°C
Material: Chromnickelstahl
Automatische Abtauung mit Tauwasserverdunster
Elektronische Steuerung
Klimaklasse 5
Energieeffizienzklasse C
Energieverbrauch 1062 kWh/Jahr
Anschlusswert: 1NAC 230V - 0.323 kW
Gewicht: 155 kg
Stecker-Typ: Typ 12

66507345
CHF 5'005.- / R2

GREENLINE

Kühlmittel R290
Klimaklasse 5
Energieeffizienzklasse B
Energieverbrauch 748 kWh / Jahr
Anschlusswert: 1NAC 230V - 0.328 kW

66507340
CHF 5'205.- / R2

Kühltische GN 1/1 Zentralkühlung



Kühltisch 2T-760, ZK, Abdeckung mit AK

B 1160 x T 700 x H 900 mm
für Zentralkühlung - Umluftgekühlt
2 Türen GN 1/1 - Inhalt: 210 L
Temperaturbereich: 0° bis +8°C
Material: Chromnickelstahl
Automatische Abtauung
Elektronische Steuerung
Anschlusswert: 1NAC 230V - 0.07 kW
Gewicht: 100 kg
Stecker-Typ: Typ 12

66514320
CHF 3'220.- / R2



Kühltisch 2T-760, ZK, ohne Abdeckung
Gewicht: 92 kg
66524320
CHF 2'900.- / R2



Kühltisch 2T-760, ZK, Abdeckung ohne AK
Gewicht: 99 kg
66504320
CHF 3'050.- / R2



Kühltisch 3T-760, ZK, Abdeckung mit AK

B 1620 x T 700 x H 900 mm
für Zentralkühlung - Umluftgekühlt
3 Türen GN 1/1 - Inhalt: 315 L
Temperaturbereich: 0° bis +8°C
Material: Chromnickelstahl
Automatische Abtauung
Elektronische Steuerung
Anschlusswert: 1NAC 230V - 0.09 kW
Gewicht: 123 kg
Stecker-Typ: Typ 12

66514330
CHF 3'825.- / R2



Kühltisch 3T-760, ZK, ohne Abdeckung
Gewicht: 114 kg
66524330
CHF 3'450.- / R2



Kühltisch 3T-760, ZK, Abdeckung ohne AK
Gewicht: 122 kg
66504330
CHF 3'625.- / R2



Kühltisch 4T-760, ZK, Abdeckung mit AK

B 2080 x T 700 x H 900 mm
für Zentralkühlung - Umluftgekühlt
4 Türen GN 1/1 - Inhalt: 420 L
Temperaturbereich: 0° bis +8°C
Material: Chromnickelstahl
Automatische Abtauung
Elektronische Steuerung
Anschlusswert: 1NAC 230V - 0.12 kW
Gewicht: 146 kg
Stecker-Typ: Typ 12

66514340
CHF 4'635.- / R2



Kühltisch 4T-760, ZK, ohne Abdeckung
Gewicht: 135 kg
66524340
CHF 4'215.- / R2



Kühltisch 4T-760, ZK, Abdeckung ohne AK
Gewicht: 145 kg
66504340
CHF 4'415.- / R2

Zubehör zu Kühltischen



3er-Schubaldenstock 3 x 1/3 - GN 1/1

Nutzhöhe: 141 mm
Lieferung ohne GN Behälter
66158105
CHF 980.- / R2



2er-Schubaldenstock 1/3 & 2/3 - GN 1/1

Nutzhöhe: 1 x 141 mm & 1 x 394 mm
Lieferung ohne GN Behälter
66158100
CHF 710.- / R2



2er-Schubaldenstock 2 x 1/2 - GN 1/1

Nutzhöhe: 286 mm
Lieferung ohne GN Behälter
66158095
CHF 710.- / R2



Schloss zu Kühltische GN 1/1
1 pro Tür oder Schublade
64700182
CHF 68.- / R3

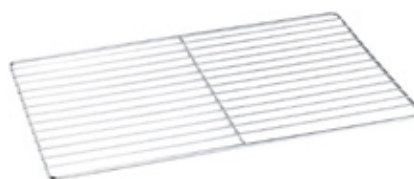

CNS-Rost GN 1/1

A101.091
CHF 39.- / R1



Auflageschienen zu Kühltische GN 1/1

62401230
CHF 28.- / R3



Rädersatz zu Kühltische/-schränke

4 Rollen - 2 mit Bremsen
64700553
CHF 150.- / R3



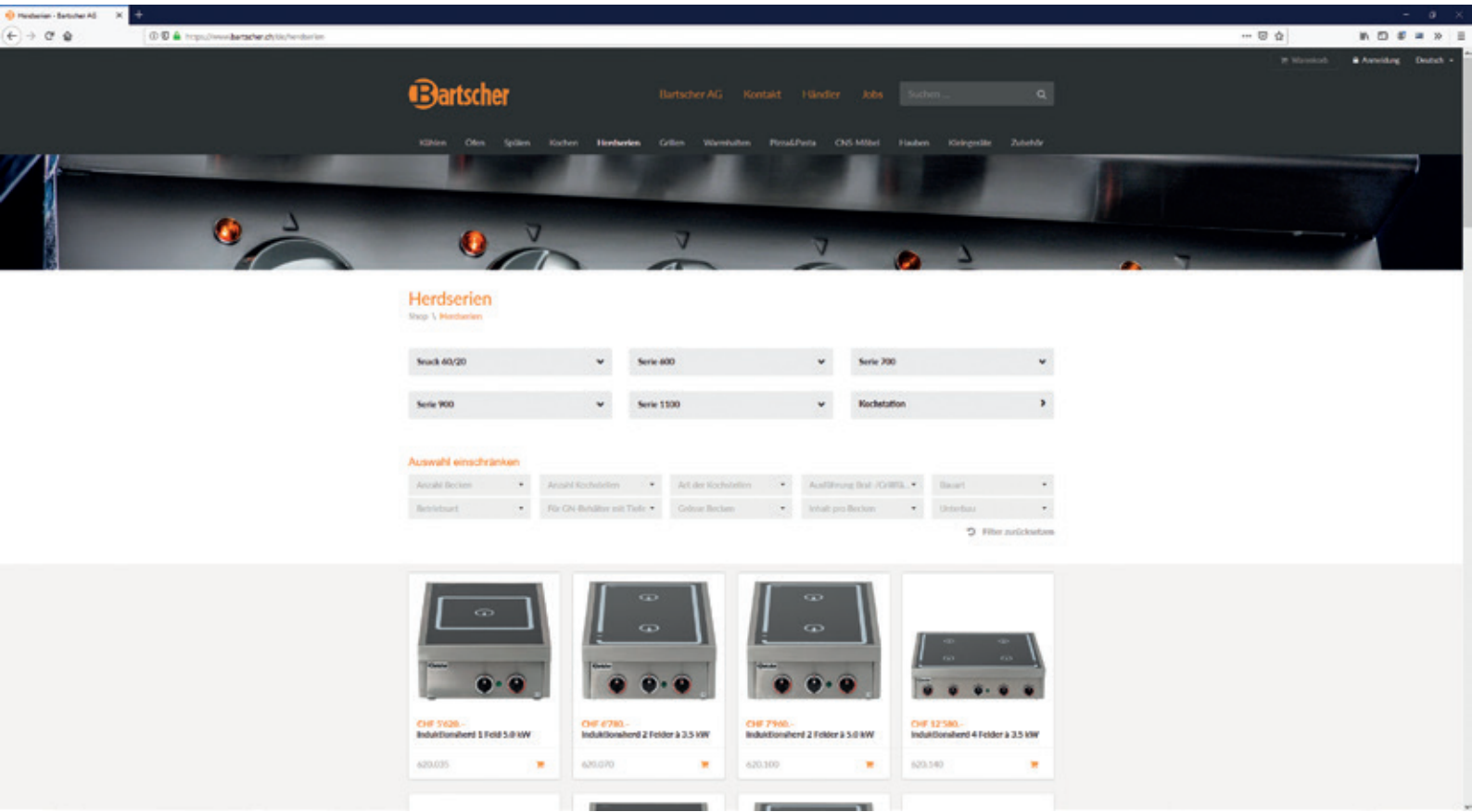

Alle unsere Produkte und vieles
mehr finden Sie auch bequem
auf unserem Online-Shop
www.bartscher.ch

Tiefkühlische GN 1/1 Eigenkühlung



TK-Tisch 2T-760, EK, Abdeckung mit AK

B 1280 x T 700 x H 900 mm
 mit Eigenkühlung - Umluftgekühlt
 2 Türen GN 1/1 - Inhalt: 210 L
 Temperaturbereich: -18° bis -20°C
 Automatische Abtauung mit Tauwasserverdunster
 Elektronische Steuerung
 Klimaklasse 5, Energieeffizienzklasse E
 Energieverbrauch 2811 kWh/Jahr
 Anschlusswert: 1NAC 230V - 0.5 kW
 Gewicht: 116 kg
 Stecker-Typ: Typ 12
66512320
CHF 4'790.- / R2



TK-Tisch 2T-760, EK, Abdeckung ohne AK
 Gewicht: 117 kg
66502320
CHF 4'615.- / R2



TK-Tisch 2T-760, EK, ohne Abdeckung
 Gewicht: 110 kg
66522320
CHF 4'470.- / R2



TK-Tisch 3T-760, EK, Abdeckung mit AK

B 1740 x T 700 x H 900 mm
 mit Eigenkühlung - Umluftgekühlt
 3 Türen GN 1/1 - Inhalt: 315 L
 Temperaturbereich: -18° bis -20°C
 Automatische Abtauung mit Tauwasserverdunster
 Elektronische Steuerung
 Klimaklasse 5, Energieeffizienzklasse E
 Energieverbrauch 3468 kWh/Jahr
 Anschlusswert: 1NAC 230V - 0.81 kW
 Gewicht: 143 kg
 Stecker-Typ: Typ 12
66512330
CHF 6'315.- / R2



TK-Tisch 3T-760, EK, Abdeckung ohne AK
 Gewicht: 142 kg
66502330
CHF 6'115.- / R2



TK-Tisch 3T-760, EK, ohne Abdeckung
 Gewicht: 134 kg
66522330
CHF 5'935.- / R2



TK-Tisch 4T-760, EK, Abdeckung mit AK

B 2300 x T 700 x H 900 mm
 mit Eigenkühlung - Umluftgekühlt
 4 Türen GN 1/1 - Inhalt: 420 L
 Temperaturbereich: -18° bis -20°C
 Automatische Abtauung mit Tauwasserverdunster
 Elektronische Steuerung
 Klimaklasse 5, Energieeffizienzklasse E
 Energieverbrauch 3942 kWh/Jahr
 Anschlusswert: 1NAC 230V - 0.81 kW
 Gewicht: 166 kg
 Stecker-Typ: Typ 12
66512340
CHF 7'280.- / R2



TK-Tisch 4T-760, EK, Abdeckung ohne AK
 Gewicht: 165 kg
66502340
CHF 7'040.- / R2



TK-Tisch 4T-760, EK, ohne Abdeckung
 Gewicht: 155 kg
66522340
CHF 6'845.- / R2

Tiefkühlische GN 1/1 Zentralkühlung



TK-Tisch 2T-760, ZK, Abdeckung mit AK

B 1160 x T 700 x H 900 mm
 für Zentralkühlung - Umluftgekühlt
 2 Türen GN 1/1 - Inhalt: 210 L
 Temperaturbereich: -18° bis -20°C
 Material: Chromnickelstahl
 Automatische Abtauung
 Elektronische Steuerung
 Anschlusswert: 1NAC 230V - 0.07 kW
 Gewicht: 100 kg
 Stecker-Typ: Typ 12
66515320
CHF 4'015.- / R2



TK-Tisch 2T-760, ZK, Abdeckung ohne AK
 Gewicht: 99 kg
66505320
CHF 3'835.- / R2



TK-Tisch 2T-760, ZK, ohne Abdeckung
 Gewicht: 92 kg
66525320
CHF 3'700.- / R2



TK-Tisch 3T-760, ZK, Abdeckung mit AK

B 1620 x T 700 x H 900 mm
 für Zentralkühlung - Umluftgekühlt
 3 Türen GN 1/1 - Inhalt: 315 L
 Temperaturbereich: -18° bis -20°C
 Material: Chromnickelstahl
 Automatische Abtauung
 Elektronische Steuerung
 Anschlusswert: 1NAC 230V - 0.09 kW
 Gewicht: 123 kg
 Stecker-Typ: Typ 12
66515330
CHF 5'205.- / R2



TK-Tisch 3T-760, ZK, Abdeckung ohne AK
 Gewicht: 122 kg
66505330
CHF 5'000.- / R2



TK-Tisch 3T-760, ZK, ohne Abdeckung
 Gewicht: 114 kg
66525330
CHF 4'830.- / R2



TK-Tisch 4T-760, ZK, Abdeckung mit AK

B 2080 x T 700 x H 900 mm
 für Zentralkühlung - Umluftgekühlt
 4 Türen GN 1/1 - Inhalt: 420 L
 Temperaturbereich: -18° bis -20°C
 Material: Chromnickelstahl
 Automatische Abtauung
 Elektronische Steuerung
 Anschlusswert: 1NAC 230V - 0.12 kW
 Gewicht: 146 kg
 Stecker-Typ: Typ 12
66515340
CHF 6'015.- / R2



TK-Tisch 4T-760, ZK, Abdeckung ohne AK
 Gewicht: 145 kg
66505340
CHF 5'795.- / R2



TK-Tisch 4T-760, ZK, ohne Abdeckung
 Gewicht: 135 kg
66525340
CHF 5'590.- / R2

Barkühlunterbauten Eigenkühlung Tiefe 680 mm

- Aggregat rechts, auf Anfrage links erhältlich
- Temperatur: +0° C bis + 8° C - Umluft
- Komplett aus CNS - ohne Abdeckung
- Autom. Abtauung mit Tauwasserverdunster
- Elektronische Steuerung
- Mit CNS Sockel H 35 mm
- 1 Zwischenbord mit Auflageschienen pro Tür



Barkühlunterbau Tiefe 680, 1 Tür, EK



B 1000 x T 680 x H 850 mm
Anschlusswert: 1NAC 230V - 0.14 kW
Gewicht: 75 kg
Stecker-Typ: Typ 12



66265050
CHF 3'685.- / R2



Barkühlunterbau Tiefe 680, 2 Türen, EK



B 1510 x T 680 x H 850 mm
Anschlusswert: 1NAC 230V - 0.19 kW
Gewicht: 110 kg
Stecker-Typ: Typ 12



66265060
CHF 4'690.- / R2



Barkühlunterbau Tiefe 680, 3 Türen, EK



B 2090 x T 680 x H 850 mm
Anschlusswert: 1NAC 230V - 0.19 kW
Gewicht: 150 kg
Stecker-Typ: Typ 12



66265100
CHF 5'860.- / R2



Barkühlunterbau Tiefe 680, 4 Türen, EK



B 2670 x T 680 x H 850 mm
Anschlusswert: 1NAC 230V - 0.19 kW
Gewicht: 190 kg
Stecker-Typ: Typ 12



66265140
CHF 7'870.- / R2



Diverse Arbeitsplatten zu den Barkühlunterbauten finden Sie online auf www.bartscher.ch

Barkühlunterbauten Eigenkühlung Tiefe 580 mm

- Aggregat rechts, auf Anfrage links erhältlich
- Temperatur: +0° C bis + 8° C - Umluft
- Komplett aus CNS - ohne Abdeckung
- Autom. Abtaugung mit Tauwasserverdunster
- Elektronische Steuerung
- Mit CNS Sockel H 35 mm
- 1 Zwischenbord mit Auflageschienen pro Tür



Barkühlunterbau Tiefe 580, 1 Tür, EK



B 1000 x T 580 x H 850 mm
Anschlusswert: 1NAC 230V - 0.14 kW
Gewicht: 70 kg
Stecker-Typ: Typ 12



66266500
CHF 3'685.- / R2



Barkühlunterbau Tiefe 580, 2 Türen, EK



B 1510 x T 580 x H 850 mm
Anschlusswert: 1NAC 230V - 0.19 kW
Gewicht: 100 kg
Stecker-Typ: Typ 12



66266600
CHF 4'690.- / R2



Barkühlunterbau Tiefe 580, 3 Türen, EK



B 2090 x T 580 x H 850 mm
Anschlusswert: 1NAC 230V - 0.19 kW
Gewicht: 135 kg
Stecker-Typ: Typ 12



66266700
CHF 5'860.- / R2



Barkühlunterbau Tiefe 580, 4 Türen, EK



B 2670 x T 580 x H 850 mm
Anschlusswert: 1NAC 230V - 0.19 kW
Gewicht: 185 kg
Stecker-Typ: Typ 12



66266800
CHF 7'870.- / R2



Diverse Arbeitsplatten zu den Barkühlunterbauten finden Sie online auf www.bartscher.ch

Barkühlunterbauten Eigenkühlung mit Flaschenkühlwanne Tiefe 680 mm

- Aggregat und Wanne rechts - Auf Anfrage links erhältlich
- Temperatur: +0 °C bis +8 °C - Umluft
- Komplett aus CNS - Ohne Abdeckung
- Automatische Abtauung mit Tauwasserverdunster
- Elektronische Steuerung
- Mit CNS Sockel H 35 mm
- 1 Zwischenbord mit Auflegeschiene pro Tür



Barkühlunterbau FKW, T680, 1 Tür, EK



B 1000 x T 680 x H 850 mm
Flaschenkühlwanne B 276 x T 498 x H 258 mm
Anschlusswert: 1NAC 230V - 0.14 kW



Gewicht: 85 kg
Stecker-Typ: Typ 12
66265500

CHF 4'710.- / R2



Barkühlunterbau FKW, T680, 2 Türen, EK



B 1510 x T 680 x H 850 mm
Flaschenkühlwanne B 276 x T 498 x H 258 mm
Anschlusswert: 1NAC 230V - 0.19 kW



Gewicht: 120 kg
Stecker-Typ: Typ 12
66265510

CHF 5'715.- / R2



Barkühlunterbau FKW, T680, 3 Türen, EK



B 2090 x T 680 x H 850 mm
Flaschenkühlwanne B 276 x T 498 x H 258 mm
Anschlusswert: 1NAC 230V - 0.19 kW



Gewicht: 160 kg
Stecker-Typ: Typ 12
66265520

CHF 6'875.- / R2



Barkühlunterbau FKW, T680, 4 Türen, EK



B 2670 x T 680 x H 850 mm
Flaschenkühlwanne B 276 x T 498 x H 258 mm
Anschlusswert: 1NAC 230V - 0.19 kW



Gewicht: 200 kg
Stecker-Typ: Typ 12
66265530

CHF 8'885.- / R2



Steckrahmen zu Flaschenkühlwanne
für Wanne B 278 T 498

66266255

CHF 165.- / R3



Diverse Arbeitsplatten zu den Barkühlunterbauten finden Sie online auf www.bartscher.ch

Barkühlunterbauten Eigenkühlung mit Flaschenkühlwanne Tiefe 580 mm

- Aggregat und Wanne rechts - Auf Anfrage links erhältlich
- Temperatur: +0 °C bis +8 °C - Umluft
- Komplett aus CNS - Ohne Abdeckung
- Automatische Abtauung mit Tauwasserverdunster
- Elektronische Steuerung
- Mit CNS Sockel H 35 mm
- 1 Zwischenbord mit Auflageschienen pro Tür



Barkühlunterbau FKW, T580, 1 Tür, EK

B 1000 x T 580 x H 850 mm
 Flaschenkühlwanne B 276 x T 396 x H 258 mm
 Anschlusswert: 1NAC 230V - 0.14 kW
 Gewicht: 80 kg
 Stecker-Typ: Typ 12
66266510
CHF 4'710.- / R2



Barkühlunterbau FKW, T580, 2 Türen, EK

B 1510 x T 580 x H 850 mm
 Flaschenkühlwanne B 276 x T 396 x H 258 mm
 Anschlusswert: 1NAC 230V - 0.19 kW
 Gewicht: 110 kg
 Stecker-Typ: Typ 12
66266610
CHF 5'715.- / R2



Barkühlunterbau FKW, T580, 3 Türen, EK

B 2090 x T 580 x H 850 mm
 Flaschenkühlwanne B 276 x T 396 x H 258 mm
 Anschlusswert: 1NAC 230V - 0.19 kW
 Gewicht: 145 kg
 Stecker-Typ: Typ 12
66266710
CHF 6'875.- / R2



Barkühlunterbau FKW, T580, 4 Türen, EK

B 2670 x T 580 x H 850 mm
 Flaschenkühlwanne B 276 x T 396 x H 258 mm
 Anschlusswert: 1NAC 230V - 0.19 kW
 Gewicht: 185 kg
 Stecker-Typ: Typ 12
66266810
CHF 8'885.- / R2



Steckrahmen zu Flaschenkühlwanne
 für Wanne B 278 T 396
66266252
CHF 155.- / R3



Diverse Arbeitsplatten zu den Barkühlunterbauten finden Sie online auf www.bartscher.ch

Barkühlunterbauten Zentralkühlung Tiefe 680 mm

- Installationsfach rechts - Auf Anfrage links erhältlich
- Temperatur: +0 °C bis +8 °C - Umluft
- Komplett aus CNS - Ohne Abdeckung
- Automatische Abtauung
- Elektronische Steuerung
- Mit CNS Sockel H 35 mm
- 1 Zwischenbord mit Auflageschienen pro Tür



Barkühlunterbau Tiefe 680, 1 Tür, ZK



B 830 x T 680 x H 850 mm
Anschlusswert: 1NAC 230V - 0.07 kW
Gewicht: 57 kg
Stecker-Typ: Typ 12



66265070
CHF 2'640.- / R2



Barkühlunterbau Tiefe 680, 2 Türen, ZK



B 1340 x T 680 x H 850 mm
Anschlusswert: 1NAC 230V - 0.07 kW
Gewicht: 68 kg
Stecker-Typ: Typ 12



66265080
CHF 3'470.- / R2



Barkühlunterbau Tiefe 680, 3 Türen, ZK



B 1920 x T 680 x H 850 mm
Anschlusswert: 1NAC 230V - 0.07 kW
Gewicht: 89 kg
Stecker-Typ: Typ 12



66265120
CHF 4'480.- / R2

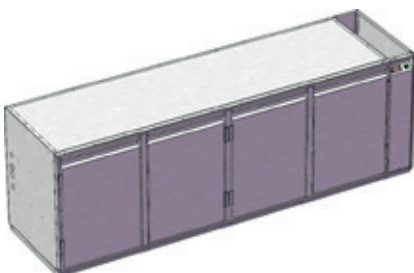

Barkühlunterbau Tiefe 680, 4 Türen, ZK



B 2500 x T 680 x H 850 mm
Anschlusswert: 1NAC 230V - 0.07 kW
Gewicht: 106 kg
Stecker-Typ: Typ 12



66265160
CHF 6'285.- / R2



Flaschenkühlwanne zu Barkühler ZK T 680

Für Geräte mit Zentralkühlung, T 680
Achtung: Gesamtbreite Unterbau +170 mm
Masse der Wanne: B 276 T 498 H 258 mm

66266215
CHF 1'560.- / R3



Diverse Arbeitsplatten zu den Barkühlunterbauten finden Sie online auf www.bartscher.ch

Barkühlunterbauten Zentralkühlung Tiefe 580 mm

- Installationsfach rechts - Auf Anfrage links erhältlich
- Temperatur: +0 °C bis +8 °C - Umluft
- Komplett aus CNS - Ohne Abdeckung
- Automatische Abtauung
- Elektronische Steuerung
- Mit CNS Sockel H 35 mm
- 1 Zwischenbord mit Auflageschienen pro Tür



Barkühlunterbau Tiefe 580, 1 Tür, ZK



B 830 x T 580 x H 850 mm
Anschlusswert: 1NAC 230V - 0.07 kW
Gewicht: 54 kg
Stecker-Typ: Typ 12



66266520
CHF 2'640.- / R2



Barkühlunterbau Tiefe 580, 2 Türen, ZK



B 1340 x T 580 x H 850 mm
Anschlusswert: 1NAC 230V - 0.07 kW
Gewicht: 66 kg
Stecker-Typ: Typ 12



66266620
CHF 3'470.- / R2



Barkühlunterbau Tiefe 580, 3 Türen, ZK



B 1920 x T 580 x H 850 mm
Anschlusswert: 1NAC 230V - 0.07 kW
Gewicht: 87 kg
Stecker-Typ: Typ 12



66266720
CHF 4'480.- / R2

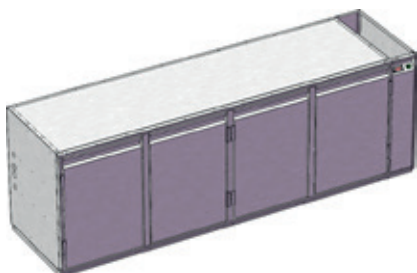

Barkühlunterbau Tiefe 580, 4 Türen, ZK



B 2500 x T 580 x H 850 mm
Anschlusswert: 1NAC 230V - 0.07 kW
Gewicht: 104 kg
Stecker-Typ: Typ 12



66266820
CHF 6'285.- / R2



Flaschenkühlwanne zu Barkühler ZK T 580

Für Geräte mit Zentralkühlung, T 580
Achtung: Gesamtbreite Unterbau +170 mm
Masse der Wanne: B 276 T 396 H 258 mm

66266212
CHF 1'495.- / R3



Diverse Arbeitsplatten zu den Barkühlunterbauten finden Sie online auf www.bartscher.ch

Zubehör Barkühlunterbauten allgemein



Flaschentrennstab für Schubladen

66266260
CHF 21.- / R3

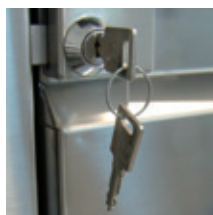

Schloss zu Barkühlunterbau

1 pro Tür oder Schublade
64703200
CHF 85.- / R3



Glastür zu Barkühlunterbauten

66257300
CHF 270.- / R3

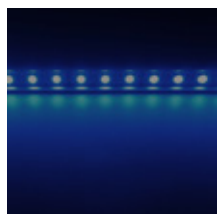

LED-Beleuchtung zu Glastür

63604980
CHF 265.- / R3

Zubehör Barkühlunterbauten für Geräte T 580 mm

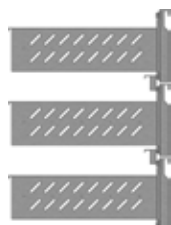

3er-Schubladenstock 3 x 1/3 - T 580

Für Geräte T 580 mm
Masse: B 435 x T 398 x H 186 mm
66257105
CHF 1'410.- / R2

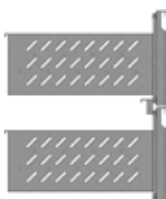

2er-Schubladenstock 1/2 + 1/2 - T 580

Für Geräte T 580 mm
Masse: B 435 x T 398 x H 314 mm
66257095
CHF 810.- / R2

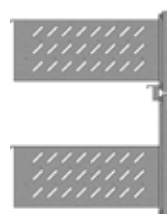

2er-Schubladenstock 2/5 + 3/5 - T 580

Für Geräte T 580 mm
Masse: B 435 x T 398 x H 269 mm
& B 435 x T 398 x H 364 mm
66257085
CHF 810.- / R2

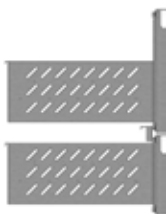

2er-Schubladenstock 3/5 + 2/5 - T 580

Für Geräte T 580 mm
 Masse: B 435 x T 398 x H 364 mm
 & B 435 x T 398 x H 269 mm
66257086
CHF 810.- / R2



Auflageschienen zu Barkühlunterbau T 580

62480372
CHF 29.- / R3



CNS-Zwischenbord zu Barkühlunterbau T 580

62480382
CHF 150.- / R3

Zubehör Barkühlunterbauten für Geräte T 680 mm

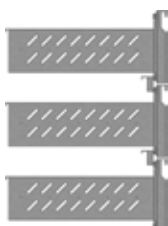

3er-Schubladenstock 3 x 1/3 - T 680

Für Geräte T 680 mm
 Masse: B 435 x T 498 x H 186 mm
66257100
CHF 1'450.- / R2

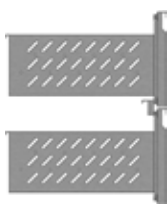

2er-Schubladenstock 1/2 + 1/2 - T 680

Für Geräte T 680 mm
 Masse: B 435 x T 498 x H 314 mm
66257090
CHF 820.- / R2

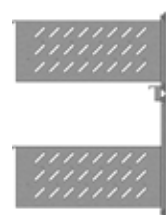

2er-Schubladenstock 2/5 + 3/5 - T 680

Für Geräte T 680 mm
 Masse: B 435 x T 498 x H 269 mm
 & B 435 x T 498 x H 364 mm
66257080
CHF 820.- / R2

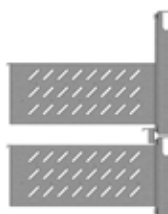

2er-Schubladenstock 3/5 + 2/5 - T 680

Für Geräte T 680 mm
 Masse: B 435 x T 498 x H 364 mm
 & B 435 x T 498 x H 269 mm
66257081
CHF 820.- / R2



Auflageschienen zu Barkühlunterbau T 680

62480370
CHF 29.- / R3



CNS-Zwischenbord zu Barkühlunterbau T680

62480380
CHF 160.- / R3



Abfallkühler 1-120-A Eigenkühlung

Für 1 Abfalltonne 120 Liter
(nicht im Lieferumfang enthalten)
Innenmasse:
B 550 x T 570 x H 945 mm
Aggregat rechts - auf Anfrage links erhältlich
Betriebstemperatur 2 °C bis 10 °C
Statische Kühlung
Elektronische Steuerung
Komplett aus CNS
Automatische Abtauung mit
Tauwasserverdunster
B 1000 x T 760 x H 1030 mm
Anschlusswert: 1NAC 230V - 0.201 kW
Gewicht: 90 kg
Stecker-Typ: Typ 12
66269500
CHF 4'270.- / R2



Abfallkühler 2-120-A Eigenkühlung

Für 2 Abfalltonnen 120 Liter
(nicht im Lieferumfang enthalten)
Innenmasse:
2 x B 550 x T 570 x H 945 mm
Aggregat rechts - auf Anfrage links erhältlich
Betriebstemperatur 2 °C bis 10 °C
Statische Kühlung
Elektronische Steuerung
Komplett aus CNS
Automatische Abtauung mit
Tauwasserverdunster
B 1650 x T 760 x H 1030 mm
Anschlusswert: 1NAC 230V - 0.250 kW
Gewicht: 170 kg
Stecker-Typ: Typ 12
66269530
CHF 5'620.- / R2



Abfallkühler 3-120-A Eigenkühlung

Für 3 Abfalltonnen 120 Liter
(nicht im Lieferumfang enthalten)
Innenmasse:
3 x B 550 x T 570 x H 945 mm
Aggregat rechts - auf Anfrage links erhältlich
Betriebstemperatur 2 °C bis 10 °C
Statische Kühlung
Elektronische Steuerung
Komplett aus CNS
Automatische Abtauung mit
Tauwasserverdunster
B 2300 x T 760 x H 1030 mm
Anschlusswert: 1NAC 230V - 0.328 kW
Gewicht: 260 kg
Stecker-Typ: Typ 12
66269560
CHF 7'165.- / R2



Abfalltonne 120 Liter
67300500
CHF 275.- / R3



Kit Frostschutz
63636050
CHF 120.- / R3



Abfallkühler 1-240-A Eigenkühlung



Für 1 Abfalltonne 240 Liter
(nicht im Lieferumfang enthalten)



Innenmasse:
B 585 x T 710 x H 1085 mm
Aggregat rechts - auf Anfrage links erhältlich
Betriebstemperatur 2 °C bis 10 °C
Statische Kühlung
Elektronische Steuerung
Komplett aus CNS
Automatische Abtauung mit
Tauwasserverdunster
B 1030 x T 870 x H 1200 mm
Anschlusswert: 1NAC 230V - 0.201 kW
Gewicht: 98 kg
Stecker-Typ: Typ 12
66269700
CHF 4'610.- / R2



Abfallkühler 2-240-A Eigenkühlung



Für 2 Abfalltonnen 240 Liter
(nicht im Lieferumfang enthalten)



Innenmasse:
2 x B 585 x T 710 x H 1085 mm
Aggregat rechts - auf Anfrage links erhältlich
Betriebstemperatur 2 °C bis 10 °C
Statische Kühlung
Elektronische Steuerung
Komplett aus CNS
Automatische Abtauung mit
Tauwasserverdunster
B 1710 x T 870 x H 1200 mm
Anschlusswert: 1NAC 230V - 0.250 kW
Gewicht: 192 kg
Stecker-Typ: Typ 12
66269730
CHF 6'185.- / R2



Abfallkühler 3-240-A Eigenkühlung



Für 3 Abfalltonnen 240 Liter
(nicht im Lieferumfang enthalten)



Innenmasse:
3 x B 585 x T 710 x H 1085 mm
Aggregat rechts - auf Anfrage links erhältlich
Betriebstemperatur 2 °C bis 10 °C
Statische Kühlung
Elektronische Steuerung
Komplett aus CNS
Automatische Abtauung mit
Tauwasserverdunster
B 2390 x T 870 x H 1200 mm
Anschlusswert: 1NAC 230V - 0.328 kW
Gewicht: 275 kg
Stecker-Typ: Typ 12
66269760
CHF 8'035.- / R2



Abfalltonne 240 Liter
67300510
CHF 325.- / R3



Kit Frostschutz
63636050
CHF 120.- / R3



Abfallkühler 1-120-ZK Zentralk.

Für 1 Abfalltonne 120 Liter
(nicht im Lieferumfang enthalten)
Innenmasse:
B 550 x T 570 x H 945 mm
Installationsfach rechts -
auf Anfrage links erhältlich
Betriebstemperatur 2 °C bis 10 °C
Statische Kühlung
Elektronische Steuerung
Komplett aus CNS
Automatische Abtauung
B 1000 x T 760 x H 1030 mm
Anschlusswert: 1NAC 230V - 0.07 kW
Gewicht: 73 kg
Stecker-Typ: Typ 12
66269510
CHF 3'725.- / R2



Abfallkühler 2-120-ZK Zentralk.

Für 2 Abfalltonnen 120 Liter
(nicht im Lieferumfang enthalten)
Innenmasse:
2 x B 550 x T 570 x H 945 mm
Installationsfach rechts -
auf Anfrage links erhältlich
Betriebstemperatur 2 °C bis 10 °C
Statische Kühlung
Elektronische Steuerung
Komplett aus CNS
Automatische Abtauung
B 1650 x T 760 x H 1030 mm
Anschlusswert: 1NAC 230V - 0.07 kW
Gewicht: 152 kg
Stecker-Typ: Typ 12
66269540
CHF 5'030.- / R2



Abfallkühler 3-120-ZK Zentralk.

Für 3 Abfalltonnen 120 Liter
(nicht im Lieferumfang enthalten)
Innenmasse:
3 x B 550 x T 570 x H 945 mm
Installationsfach rechts -
auf Anfrage links erhältlich
Betriebstemperatur 2 °C bis 10 °C
Statische Kühlung
Elektronische Steuerung
Komplett aus CNS
Automatische Abtauung
B 2300 x T 760 x H 1030 mm
Anschlusswert: 1NAC 230V - 0.07 kW
Gewicht: 240 kg
Stecker-Typ: Typ 12
66269570
CHF 6'465.- / R2



Abfalltonne 120 Liter
67300500
CHF 275.- / R3



Kit Frostschutz
63636050
CHF 120.- / R3



Abfallkühler 1-240-ZK Zentralk.



Für 1 Abfalltonne 240 Liter
(nicht im Lieferumfang enthalten)
Innenmasse:



B 585 x T 710 x H 1085 mm
Installationsfach rechts -
auf Anfrage links erhältlich
Betriebstemperatur 2 °C bis 10 °C
Statische Kühlung
Elektronische Steuerung
Komplett aus CNS
Automatische Abtauung
B 1030 x T 870 x H 1200 mm
Anschlusswert: 1NAC 230V - 0.07 kW
Gewicht: 80 kg
Stecker-Typ: Typ 12

66269710

CHF 4'035.- / R2



Abfallkühler 2-240-ZK Zentralk.



Für 2 Abfalltonnen 240 Liter
(nicht im Lieferumfang enthalten)
Innenmasse:



2 x B 585 x T 710 x H 1085 mm
Installationsfach rechts -
auf Anfrage links erhältlich
Betriebstemperatur 2 °C bis 10 °C
Statische Kühlung
Elektronische Steuerung
Komplett aus CNS
Automatische Abtauung
B 1710 x T 870 x H 1200 mm
Anschlusswert: 1NAC 230V - 0.07 kW
Gewicht: 174 kg
Stecker-Typ: Typ 12

66269740

CHF 5'590.- / R2



Abfallkühler 3-240-ZK Zentralk.



Für 3 Abfalltonnen 240 Liter
(nicht im Lieferumfang enthalten)
Innenmasse:



3 x B 585 x T 710 x H 1085 mm
Installationsfach rechts -
auf Anfrage links erhältlich
Betriebstemperatur 2 °C bis 10 °C
Statische Kühlung
Elektronische Steuerung
Komplett aus CNS
Automatische Abtauung
B 2390 x T 870 x H 1200 mm
Anschlusswert: 1NAC 230V - 0.07kW
Gewicht: 255 kg
Stecker-Typ: Typ 12

66269770

CHF 7'305.- / R2



Abfalltonne 240 Liter
67300510
CHF 325.- / R3



Kit Frostschutz
63636050
CHF 120.- / R3

Kühlzellen



- Türmass 800 x 1850 mm
- Position und Anschlag der Tür wählbar
- Türgriff abgerundet mit Paniksicherung
- Tür abschliessbar
- Paneelen aus verzinktem Stahlblech mit hygienischem, lebensmittelunbedenklichem Kunststoff versiegelt
- Kombinationszellen (Kühl-/Tiefkühlzelle) auf Anfrage erhältlich
- Lieferung ohne Aggregat
- Aussenhöhe inklusive Boden (aus Edelstahl) 2200 mm
- Innenhöhe 2000 mm, Spezialhöhen auf Anfrage
- Isolierung 100 mm, FKW und FCKW frei

Abmessungen	Gewicht	Volumen	Preis / R2	Art.-Nr.
Kühlzelle 1200x1400x2200mm	220 kg	2.40 m ³	CHF 3'170.-	710.1214
Kühlzelle 1200x1600x2200mm	241 kg	2.80 m ³	CHF 3'430.-	710.1216
Kühlzelle 1200x1800x2200mm	261 kg	3.20 m ³	CHF 3'700.-	710.1218
Kühlzelle 1200x2000x2200mm	282 kg	3.60 m ³	CHF 3'960.-	710.1220
Kühlzelle 1200x2200x2200mm	302 kg	4.00 m ³	CHF 4'230.-	710.1222
Kühlzelle 1200x2400x2200mm	323 kg	4.40 m ³	CHF 4'490.-	710.1224
Kühlzelle 1200x2600x2200mm	343 kg	4.80 m ³	CHF 4'750.-	710.1226
Kühlzelle 1200x2800x2200mm	364 kg	5.20 m ³	CHF 5'020.-	710.1228
Kühlzelle 1400x1400x2200mm	242 kg	2.88 m ³	CHF 3'450.-	710.1414
Kühlzelle 1400x1600x2200mm	264 kg	3.36 m ³	CHF 3'730.-	710.1416
Kühlzelle 1400x1800x2200mm	285 kg	3.84 m ³	CHF 4'010.-	710.1418
Kühlzelle 1400x2000x2200mm	307 kg	4.32 m ³	CHF 4'290.-	710.1420
Kühlzelle 1400x2200x2200mm	329 kg	4.80 m ³	CHF 4'570.-	710.1422
Kühlzelle 1400x2400x2200mm	351 kg	5.28 m ³	CHF 4'850.-	710.1424
Kühlzelle 1400x2600x2200mm	372 kg	5.76 m ³	CHF 5'120.-	710.1426
Kühlzelle 1400x2800x2200mm	394 kg	6.24 m ³	CHF 5'390.-	710.1428
Kühlzelle 1600x1600x2200mm	287 kg	3.92 m ³	CHF 4'020.-	710.1616
Kühlzelle 1600x1800x2200mm	310 kg	4.48 m ³	CHF 4'320.-	710.1618
Kühlzelle 1600x2000x2200mm	333 kg	5.04 m ³	CHF 4'610.-	710.1620
Kühlzelle 1600x2200x2200mm	356 kg	5.60 m ³	CHF 4'910.-	710.1622
Kühlzelle 1600x2400x2200mm	380 kg	6.16 m ³	CHF 5'190.-	710.1624
Kühlzelle 1600x2600x2200mm	402 kg	6.72 m ³	CHF 5'490.-	710.1626
Kühlzelle 1600x2800x2200mm	425 kg	7.28 m ³	CHF 5'790.-	710.1628
Kühlzelle 1800x1800x2200mm	334 kg	5.12 m ³	CHF 4'630.-	710.1818
Kühlzelle 1800x2000x2200mm	358 kg	5.76 m ³	CHF 4'940.-	710.1820
Kühlzelle 1800x2200x2200mm	383 kg	6.40 m ³	CHF 5'250.-	710.1822
Kühlzelle 1800x2400x2200mm	407 kg	7.04 m ³	CHF 5'560.-	710.1824
Kühlzelle 1800x2600x2200mm	431 kg	7.68 m ³	CHF 5'870.-	710.1826
Kühlzelle 1800x2800x2200mm	456 kg	8.32 m ³	CHF 6'180.-	710.1828
Kühlzelle 2000x2000x2200mm	384 kg	6.48 m ³	CHF 5'260.-	710.2020
Kühlzelle 2000x2200x2200mm	410 kg	7.20 m ³	CHF 5'590.-	710.2022
Kühlzelle 2000x2400x2200mm	435 kg	7.92 m ³	CHF 5'920.-	710.2024
Kühlzelle 2000x2600x2200mm	461 kg	8.64 m ³	CHF 6'240.-	710.2026
Kühlzelle 2000x2800x2200mm	486 kg	9.36 m ³	CHF 6'570.-	710.2028
Kühlzelle 2000x3000x2200mm	512 kg	10.08 m ³	CHF 6'890.-	710.2030
Kühlzelle 2200x2200x2200mm	436 kg	8.00 m ³	CHF 5'930.-	710.2222
Kühlzelle 2200x2400x2200mm	463 kg	8.80 m ³	CHF 6'270.-	710.2224
Kühlzelle 2200x2600x2200mm	490 kg	9.60 m ³	CHF 6'610.-	710.2226
Kühlzelle 2200x2800x2200mm	517 kg	10.40 m ³	CHF 6'960.-	710.2228
Kühlzelle 2200x3000x2200mm	544 kg	11.20 m ³	CHF 7'300.-	710.2230
Kühlzelle 2400x2400x2200mm	492 kg	9.68 m ³	CHF 6'630.-	710.2424
Kühlzelle 2400x2600x2200mm	520 kg	10.56 m ³	CHF 6'990.-	710.2426
Kühlzelle 2400x2800x2200mm	548 kg	11.44 m ³	CHF 7'340.-	710.2428
Kühlzelle 2400x3000x2200mm	576 kg	12.32 m ³	CHF 7'700.-	710.2430

Tiefkühlzellen



- Türmass 800 x 1850 mm
- Position und Anschlag der Tür wählbar
- Türgriff abgerundet mit Paniksicherung, abschliessbar
- Paneelen aus verzinktem Stahlblech mit hygienischem, lebensmittelunbedenklichem Kunststoff versiegelt
- Kombinationszellen (Kühl-/Tiefkühlzelle) auf Anfrage erhältlich
- Lieferung ohne Aggregat
- Aussenhöhe inkl. Boden (aus Edelstahl) 2260 mm
- Innenhöhe 2000 mm, Spezialhöhen auf Anfrage
- Isolierung 130 mm, FKW und FCWK frei
- Türrahmen beheizt
- Druckausgleichsventil inklusive
- Bei Volumen ab 10 m³: Lieferung inklusive Personalararm

Abmessungen	Gewicht	Volumen	Preis / R2	Art.-Nr.
Tiefkühlzelle 1260x1460x2260mm	248 kg	2.40 m ³	CHF 3'940.-	713.1214
Tiefkühlzelle 1260x1660x2260mm	272 kg	2.80 m ³	CHF 4'260.-	713.1216
Tiefkühlzelle 1260x1860x2260mm	294 kg	3.20 m ³	CHF 4'570.-	713.1218
Tiefkühlzelle 1260x2060x2260mm	318 kg	3.60 m ³	CHF 4'880.-	713.1220
Tiefkühlzelle 1260x2260x2260mm	340 kg	4.00 m ³	CHF 5'200.-	713.1222
Tiefkühlzelle 1260x2460x2260mm	364 kg	4.40 m ³	CHF 5'510.-	713.1224
Tiefkühlzelle 1260x2660x2260mm	386 kg	4.80 m ³	CHF 5'830.-	713.1226
Tiefkühlzelle 1260x2860x2260mm	410 kg	5.20 m ³	CHF 6'140.-	713.1228
Tiefkühlzelle 1460x1460x2260mm	273 kg	2.88 m ³	CHF 4'270.-	713.1414
Tiefkühlzelle 1460x1660x2260mm	297 kg	3.36 m ³	CHF 4'610.-	713.1416
Tiefkühlzelle 1460x1860x2260mm	321 kg	3.84 m ³	CHF 4'940.-	713.1418
Tiefkühlzelle 1460x2060x2260mm	346 kg	4.32 m ³	CHF 5'270.-	713.1420
Tiefkühlzelle 1460x2260x2260mm	371 kg	4.80 m ³	CHF 5'590.-	713.1422
Tiefkühlzelle 1460x2460x2260mm	395 kg	5.28 m ³	CHF 5'930.-	713.1424
Tiefkühlzelle 1460x2660x2260mm	419 kg	5.76 m ³	CHF 6'260.-	713.1426
Tiefkühlzelle 1460x2860x2260mm	444 kg	6.24 m ³	CHF 6'600.-	713.1428
Tiefkühlzelle 1660x1660x2260mm	323 kg	3.92 m ³	CHF 4'960.-	713.1616
Tiefkühlzelle 1660x1860x2260mm	349 kg	4.48 m ³	CHF 5'300.-	713.1618
Tiefkühlzelle 1660x2060x2260mm	375 kg	5.04 m ³	CHF 5'650.-	713.1620
Tiefkühlzelle 1660x2260x2260mm	401 kg	5.60 m ³	CHF 5'990.-	713.1622
Tiefkühlzelle 1660x2460x2260mm	428 kg	6.16 m ³	CHF 6'350.-	713.1624
Tiefkühlzelle 1660x2660x2260mm	453 kg	6.72 m ³	CHF 6'690.-	713.1626
Tiefkühlzelle 1660x2860x2260mm	479 kg	7.28 m ³	CHF 7'050.-	713.1628
Tiefkühlzelle 1860x1860x2260mm	376 kg	5.12 m ³	CHF 5'670.-	713.1818
Tiefkühlzelle 1860x2060x2260mm	403 kg	5.76 m ³	CHF 6'040.-	713.1820
Tiefkühlzelle 1860x2260x2260mm	431 kg	6.40 m ³	CHF 6'410.-	713.1822
Tiefkühlzelle 1860x2460x2260mm	458 kg	7.04 m ³	CHF 6'770.-	713.1824
Tiefkühlzelle 1860x2660x2260mm	485 kg	7.68 m ³	CHF 7'140.-	713.1826
Tiefkühlzelle 1860x2860x2260mm	469 kg	8.32 m ³	CHF 7'510.-	713.1828
Tiefkühlzelle 2060x2060x2260mm	432 kg	6.48 m ³	CHF 6'420.-	713.2020
Tiefkühlzelle 2060x2260x2260mm	462 kg	7.20 m ³	CHF 6'810.-	713.2022
Tiefkühlzelle 2060x2460x2260mm	490 kg	7.92 m ³	CHF 7'200.-	713.2024
Tiefkühlzelle 2060x2660x2260mm	519 kg	8.64 m ³	CHF 7'580.-	713.2026
Tiefkühlzelle 2060x2860x2260mm	547 kg	9.36 m ³	CHF 7'960.-	713.2028
Tiefkühlzelle 2060x3060x2260mm	576 kg	10.08 m ³	CHF 9'200.-	713.2030
Tiefkühlzelle 2260x2260x2260mm	491 kg	8.00 m ³	CHF 7'210.-	713.2222
Tiefkühlzelle 2260x2460x2260mm	521 kg	8.80 m ³	CHF 7'620.-	713.2224
Tiefkühlzelle 2260x2660x2260mm	552 kg	9.60 m ³	CHF 8'020.-	713.2226
Tiefkühlzelle 2260x2860x2260mm	582 kg	10.40 m ³	CHF 9'270.-	713.2228
Tiefkühlzelle 2260x3060x2260mm	612 kg	11.20 m ³	CHF 9'670.-	713.2230
Tiefkühlzelle 2460x2460x2260mm	554 kg	9.68 m ³	CHF 8'040.-	713.2424
Tiefkühlzelle 2460x2660x2260mm	585 kg	10.56 m ³	CHF 9'310.-	713.2426
Tiefkühlzelle 2460x2860x2260mm	617 kg	11.44 m ³	CHF 9'730.-	713.2428
Tiefkühlzelle 2460x3060x2260mm	648 kg	12.32 m ³	CHF 10'150.-	713.2430

Kühl- und Tiefkühlaggregate

Die Monoblock Kühl- und Tiefkühlaggregate für Kühlzellen sind zur Lagerung frischer oder bereits gefrorener Lebensmittel für kleine und mittlere Betriebe ausgelegt. Sie werden durch „überlappende“ Montage an der Zellenwand montiert.

Die Haupteigenschaften und Optionen sind:

- Hermetische Kompressoren
- Luft- oder Wasserkondensation
- Kühlmittelexpansion über Thermoventil oder Kapillarrohr
- Tauwasserverdunstung durch Verdunstungsschale und nicht korrodierende Heizgasleitung
- Kontrolle der Kühlanlage durch elektronische Steuerung
- Anschluss für Türrahmenheizung
- Kondensationskontrolle On/Off durch Kontrollfühler
- Anschlussmöglichkeit für Türkontaktschalter
- Gehäuse aus verzinktem Stahlblech, Pulverbeschichtung bei 200 °C
- Innere Blechverkleidung aus geglättetem Aluminium-Magnesium
- Zellenbeleuchtung mit manuellem Schalter
- Manueller Schalter zum Ein- und Ausschalten der Anlage
- Elektro-Motoren mit Thermistor-Schutz
- Anschlussverbindung für MOD-Bus-Systeme zur Kontrollsteuerung und HACCP

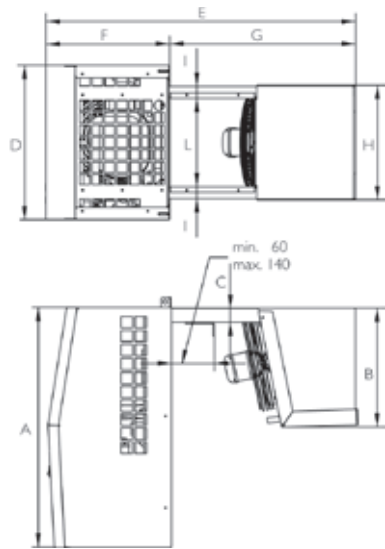

Kühlaggregate

Tiefkühlaggregate

Kühlaggregat KBA08TN
 Kompressortyp E
 Kältemittel R404A
 1NAC 230V 0.6 kW - 50 HZ
 Gewicht: 34 kg
 Stecker-Typ: Typ 12
707.127
CHF 2'690.- / R2

A	617 mm
B	291 mm
C	41 mm
D	322 mm
E	747 mm
F	310 mm
G	437 mm
H	300 mm
I	35 mm
L	224 mm

Tiefkühlaggregat KBA10BT
 Kompressortyp E
 Kältemittel R404A
 1NAC 230V 1.0 kW - 50 HZ
 Gewicht: 61 kg
 Stecker-Typ: Typ 12
725.727
CHF 3'680.- / R2

A	700 mm
B	350 mm
C	41 mm
D	450 mm
E	900 mm
F	360 mm
G	540 mm
H	334 mm
I	35 mm
L	258 mm

Bei einer Aussentemperatur von 35° C

Kühlzellenvolumen	gewünschte Innentemperatur
4.37 m ³	- 5° C
4.70 m ³	0° C
5.08 m ³	+ 5° C
5.48 m ³	+ 10° C

Bei einer Aussentemperatur von 35° C

Kühlzellenvolumen	gewünschte Innentemperatur
5.68 m ³	- 22° C
6.11 m ³	-20° C
6.60 m ³	-18° C

Bei einer Aussentemperatur von 43° C

Kühlzellenvolumen	gewünschte Innentemperatur
3.70 m ³	- 5° C
4.02 m ³	0° C
4.34 m ³	+ 5° C
4.69 m ³	+ 10° C

Bei einer Aussentemperatur von 43° C

Kühlzellenvolumen	gewünschte Innentemperatur
4.18 m ³	- 22° C
5.23 m ³	-20° C
5.65 m ³	-18° C

Kühlaggregate

Kühlaggregat KBA11TN	A	700 mm
Kompressertyp E	B	350 mm
Kältemittel R404A	C	41 mm
1NAC 230V 0.7 kW - 50 HZ	D	450 mm
Gewicht: 57 kg	E	900 mm
Stecker-Typ: Typ 12	F	360 mm
707.128	G	540 mm
CHF 2'840.- / R2	H	334 mm
	I	35 mm
	L	258 mm

Bei einer Aussentemperatur von 35° C

Kühlzellenvolumen	gewünschte Innentemperatur
6.56 m ³	- 5° C
7.05 m ³	0° C
7.61 m ³	+ 5° C
8.22 m ³	+ 10° C

Bei einer Aussentemperatur von 43° C

Kühlzellenvolumen	gewünschte Innentemperatur
5.55 m ³	- 5° C
6.03 m ³	0° C
6.51 m ³	+ 5° C
7.04 m ³	+ 10° C

Kühlaggregat KBA13TN	A	700 mm
Kompressertyp E	B	350 mm
Kältemittel R404A	C	41 mm
1NAC 230V 0.9 kW - 50 HZ	D	450 mm
Gewicht: 57 kg	E	900 mm
Stecker-Typ: Typ 12	F	360 mm
707.129	G	540 mm
CHF 3'270.- / R2	H	334 mm
	I	35 mm
	L	258 mm

Bei einer Aussentemperatur von 35° C

Kühlzellenvolumen	gewünschte Innentemperatur
10.5 m ³	- 5° C
10.81 m ³	0° C
11.67 m ³	+ 5° C
12.61 m ³	+ 10° C

Bei einer Aussentemperatur von 43° C

Kühlzellenvolumen	gewünschte Innentemperatur
8.51 m ³	- 5° C
9.25 m ³	0° C
9.99 m ³	+ 5° C
10.71 m ³	+ 10° C

Tiefkühlaggregate

Tiefkühlaggregat KBA13BT	A	700 mm
Kompressertyp E	B	350 mm
Kältemittel R404A	C	41 mm
1NAC 230V 1.3 kW - 50 HZ	D	450 mm
Gewicht: 62 kg	E	900 mm
Stecker-Typ: Typ 12	F	360 mm
725.728	G	540 mm
CHF 3'750.- / R2	H	334 mm
	I	35 mm
	L	258 mm

Bei einer Aussentemperatur von 35° C

Kühlzellenvolumen	gewünschte Innentemperatur
9.18 m ³	- 22° C
9.87 m ³	-20° C
10.66 m ³	-18° C

Bei einer Aussentemperatur von 43° C

Kühlzellenvolumen	gewünschte Innentemperatur
7.77 m ³	- 22° C
8.44 m ³	-20° C
9.12 m ³	-18° C

Tiefkühlaggregat KBA18BT	A	830 mm
Kompressertyp E	B	350 mm
Kältemittel R404A	C	61 mm
1NAC 230V 2.0 kW - 50 HZ	D	645 mm
Gewicht: 89 kg	E	903 mm
Stecker-Typ: Typ 12	F	362 mm
725.729	G	541 mm
CHF 5'210.- / R2	H	613 mm
	I	45 mm
	L	514 mm

Bei einer Aussentemperatur von 35° C

Kühlzellenvolumen	gewünschte Innentemperatur
13.11 m ³	- 22° C
14.10 m ³	-20° C
15.23 m ³	-18° C

Bei einer Aussentemperatur von 43° C

Kühlzellenvolumen	gewünschte Innentemperatur
11.10 m ³	- 22° C
12.06 m ³	-20° C
13.03 m ³	-18° C

Regalsysteme

Das Bartscher-Regalsystem zeichnet sich aus durch einen einfachen Aufbau ohne Werkzeug. Die Regalständer bestehen aus einem galvanisch behandelten Stahl mit einer antitoxischen Pulverbeschichtung (Farbe: hellgrau). Die gelochten Tablare aus Polypropylen sorgen für eine optimale Kälte durchdringung.

Das Bartscher Regalsystem wird häufig eingesetzt in:

- Tiefkühlzellen
- Kühlräumen
- Grossküchen
- Sterilgutlagern
- Feuchträumen usw.



■ = **Träger der Regale** (Grundregal: 2, Anbauregale: 1)
50 mm müssen für die Ermittlung des Platzbedarfs eingerechnet werden



Erhältliche Tiefen

- 300 mm
- 400 mm
- 500 mm
- 600 mm



Erhältliche Höhen

- 1400 mm
- 1800 mm
- 2000 mm



Erhältliche Längen

- von 600 bis 2000 mm

Im Lieferung enthaltene Tablare:

- 3 Tablare bei Höhe 1400 mm
- 4 Tablare bei Höhe 1800/2000 mm
- Zusätzliche Tablare können bestellt und montiert werden



Preise und weitere Infos zu unseren Regalsystemen finden Sie in unserem **Spezialkatalog „MySteelStar“** oder unter bartscher.ch. Gerne unterbreiten wir Ihnen eine Offerte für Ihr Wunschregal.





warmhalten

Heisse Theken

Die heißen Theken 5200, 5900 und 6200 sind kompakte Auftischgeräte zum Warmhalten und Präsentieren heißer Speisen. Die heißen Theken 5200 und 6200 sind ausgestattet mit praktischen Hebetüren. Die Theke 5900 ist vorne offen

- 1-fach-Sicherheitsglas
- Temperaturbereich: 30° C bis 90° C (bis 70° C bei Theke 5900)
- Wasserschale zur Luftbefeuchtung bei Theken 5200/6200



Heisse Theke 5200-2ER

Material: Edelstahl, Glas
Inhalt: 45 Liter
2 Ablagen: Rost verchromt
Masse Zwischenablage: B 520 x T 300 mm
Tür-Art: Hebetüren
Position der Tür: Bediener- Seite
Hebetüren (B 540 x H 100 mm) mit Arretierung und Stopper
Reinigungsschublade
Anschlusswert: 1NAC 230V - 0.8 kW
B 560 x T 395 x H 365 mm
Gewicht: 14.8 kg
Stecker-Typ: Typ 12
305.062
CHF 545.- / R1



Heisse Theke 5900-2ER

Material: Edelstahl, Glas
Ausführung: vorne offen
Inhalt: 104 Liter
2 Ablagen B 590 x T 390 mm
Ablagen von oben beleuchtet
Verspiegelte Rückwand
Beheizung durch Ober- & Unterhitze
(obere Stellfläche wird durch Strahlungsheizkörper der unteren Ebene mitgeheizt)
Temperaturbereich: 30°C bis 70°C
Anschlusswert: 1NAC 230V - 0.56 kW
B 630 x T 465 x H 655 mm
Gewicht: 27.6 kg
Stecker-Typ: Typ 12
305.064
CHF 935.- / R1



Heisse Theke 6200-2EK

Material: Edelstahl, Glas
Inhalt: 80 Liter
2 Ablagen: Rost verchromt
Masse Zwischenablage: B 620 x T 340 mm
Tür-Art: Hebetüren
Position der Tür: Beidseitig
Hebetüren (B 625 x H 125 mm) mit Arretierung und Stopper
Innenbeleuchtung, Beleuchtung: LED
Reinigungsschublade
Anschlusswert: 1NAC 230V - 1.0 kW
B 700 x T 430 x H 365 mm
Gewicht: 17.4 kg
Stecker-Typ: Typ 12
305.063
CHF 650.- / R1



Heisse Theken Deli

Die heisse Theken „Bartscher Deli“ sind Vitrinen mit 3 Ablagen, einer Beleuchtung, thermostatischer Steuerung und einer Wasserschale zur Luftbefeuchtung.

- Innen verchromt, aussen lackiert
- Temperatur: 30° C bis 90° C
- Mit je 2 Schiebetüren vorne und hinten



Heisse Theke Deli I



Inhalt: 110 Liter
Anschlusswert: 1NAC 230V - 1.84 kW
B 660 x T 437 x H 655 mm
3 höhenverstellbare Auflageroste,
Masse: B 580, T 275/298/318 mm
Gewicht: 42 kg
Stecker-Typ: Typ 12



306.053
CHF 655.- / R1



Heisse Theke Deli II



Inhalt: 152 Liter
Anschlusswert: 1NAC 230V - 1.84 kW
B 900 x T 480 x H 590 mm
3 höhenverstellbare Auflageroste,
Masse: B 820, T 315/340/360 mm
Gewicht: 52 kg
Stecker-Typ: Typ 12



306.054
CHF 775.- / R1



Heisse Theke Deli III



Inhalt: 373 Liter
Anschlusswert: 1NAC 230V - 2.2 kW
B 1200 x T 480 x H 810 mm
3 höhenverstellbare Auflageroste,
Masse: B 1120, T 315/340/360 mm
Gewicht: 76 kg
Stecker-Typ: Typ 12



306.055
CHF 935.- / R1



Heisse Theke Deli Compact



Vitrine mit 2 Ablagen zur Präsentation von warmen Snacks.
Aussen: lackiert
Innen: Boden Edelstahl, Decke lackiert
Türöffnung an der Bedienerseite: B 310 x H 418 mm
Inhalt: 52 Liter



Temperatur: 30 °C bis 110 °C
Anschlusswert: 1NAC 230V - 1.2 kW
B 380 x T 465 x H 658 mm
2 höhenverstellbare Auflageroste,
Masse: B 285 x T 265 mm, B 285 x T 295 mm
Inklusive: Wasser-Einfüllbehälter und entnehmbare Wasserschale
Gewicht: 24.3 kg
Stecker-Typ: Typ 12

306.057
CHF 760.- / R1

Heisse Theken Deli Plus

Die heisse Theken „Bartscher Deli Plus“ sind Vitrinen mit 3 Ablagen, einer Beleuchtung, thermostatischer Steuerung und einer Wasserschale zur Luftbefeuchtung.

- Innen verchromt, aussen Edelstahl
- LED-Beleuchtung
- Temperatur: 30° C bis 90° C



Heisse Theke Deli Plus I

Vorne gerundetes Glas, hinten 2 Schiebetüren

Inhalt: 120 Liter

Anschlusswert: 1NAC 230V - 1.1 kW

B 690 x T 600 x H 670 mm

3 Auflageroste,

Masse: B 630 x T 335 mm

B 630 x T 370 mm

B 630 x T 400 mm

Gewicht: 47.9 kg

Stecker-Typ: Typ 12

305.053

CHF 895.- / R1



Heisse Theke Deli Plus I D

Vorne und hinten je 2 Schiebetüren

Inhalt: 120 Liter

Anschlusswert: 1NAC 230V - 1.1 kW

B 695 x T 595 x H 685 mm

3 Auflageroste,

Masse: B 630 x T 335 mm

B 630 x T 370 mm

B 630 x T 400 mm

Gewicht: 45.2 kg

Stecker-Typ: Typ 12

305.055

CHF 945.- / R1



Heisse Theke Deli Plus II

Vorne gerundetes Glas, hinten 2 Schiebetüren

Inhalt: 160 Liter

Anschlusswert: 1NAC 230V - 1.5 kW

B 860 x T 570 x H 670 mm

3 Auflageroste,

Masse: B 815 x T 335 mm

B 815 x T 370 mm

B 815 x T 400 mm

Gewicht: 56.3 kg

Stecker-Typ: Typ 12

305.054

CHF 1'030.- / R1

Heisse Aufsatzvitrinen

Platzsparende Aufsatzvitrinen für die Ausgabe und Präsentation warmer Speisen.

- 1-fach-Sicherheitsglas, Rundum-Verglasung
- Tiefe GN-Behälter max. 40 mm
- Temperaturbereich: 30° C bis 90° C



Material: Edelstahl, Glas
 Aufnahmefähigkeit GN: 4 x GN 1/3 - 40 mm
 Inhalt: 46 Liter
 Tür-Art: Schiebetüren
 Position der Tür: Bediener-Seite
 Inklusive: 4 Behälter GN 1/3 - 40 mm
 Anschlusswert: 1NAC 230V - 0.5 kW
 B 775 x T 420 x H 335 mm
 Gewicht: 38 kg
 Stecker-Typ: Typ 12

305.058

CHF 625.- / R1



Heisse Aufsatzvitrine 6x GN 1/3

Material: Edelstahl, Glas
 Aufnahmefähigkeit GN: 6 x GN 1/3 - 40 mm
 Inhalt: 68 Liter
 Tür-Art: Schiebetüren
 Position der Tür: Bediener-Seite
 Inklusive: 6 Behälter GN 1/3 - 40 mm
 Anschlusswert: 1NAC 230V - 0.8 kW
 B 1135 x T 420 x H 335 mm
 Gewicht: 42 kg
 Stecker-Typ: Typ 12

305.059

CHF 745.- / R1



Theken-Aufsatzvitrine GN1/1, warm

CNS 18/10
 Rundum-Verglasung aus Plexiglas
 Innentemperatur bis max. 75 °C
 mit Hygrometer- und Thermometer-Anzeige
 Ober- und Unterhitze, Ein/Aus Leuchtschalter
 inklusive Wasserschale zur Luftbefeuchtung
 Anschlusswert: 1NAC 230V - 0.84 kW
 B 600 x T 400 x H 390 mm
 Gewicht: 20 kg
 Stecker-Typ: Typ 12

A203.095

CHF 2'340.- / R1



Warmhaltevitrienen

- Sockel aus CNS
- Rundum-Verglasung aus Plexiglas
- Innentemperatur: 30-60°C
- Thermostatische Temperaturregelung
- Ein/Aus Schalter
- Inkl. Wasserschale zur Luftbefeuchtung
- Anschlusswert: 1NAC 230V - 0.40 kW



Warmhaltevitrine, 1 Ebene

B 500 x T 350 x H 270 mm
Gewicht: 8.7 kg
Stecker-Typ: Typ 12
A203.097
CHF 395.- / R1



Warmhaltevitrine, 2 Ebenen

B 500 x T 350 x H 410 mm
Gewicht: 11.6 kg
Stecker-Typ: Typ 12
A203.098
CHF 510.- / R1

Hotpots



Bain-Marie Hotpot, 1 x 3.5 Liter

Edelstahl
1 Einsatztopf à 3.5 Liter
Temperaturbereich: 0 °C bis 95 °C
Anschlusswert: 1NAC 230V - 0.15 kW
B 210 x T 210 x H 320 mm
Gewicht: 3.5 kg
Stecker-Typ: Typ 12
605.035
CHF 350.- / R1



Bain-Marie Hotpot, 1 x 6.5 Liter

Edelstahl
1 Einsatztopf à 6.5 Liter
Temperaturbereich: 0 °C bis 95 °C
Anschlusswert: 1NAC 230V - 0.20 kW
B 255 x T 280 x H 320 mm
Gewicht: 4.5 kg
Stecker-Typ: Typ 12
605.065
CHF 375.- / R1



Bain-Marie Hotpot, 2 x 3.5 Liter

Edelstahl
 2 Einsatztöpfe à 3.5 Liter,
 getrennt regelbar
 Temperaturbereich: 0 °C bis 95 °C
 Anschlusswert:
 1NAC 230V - 0.30 kW
 B 415 x T 210 x H 320 mm
 Gewicht: 6.5 kg
 Stecker-Typ: Typ 12
606.035
CHF 498.- / R1



Bain-Marie Hotpot, 2 x 6.5 Liter

Edelstahl
 2 Einsatztöpfe à 6.5 Liter,
 getrennt regelbar
 Temperaturbereich: 0 °C bis 95 °C
 Anschlusswert:
 1NAC 230V - 0.40 kW
 B 505 x T 280 x H 320 mm
 Gewicht: 7.9 kg
 Stecker-Typ: Typ 12
606.065
CHF 560.- / R1



Bain-Marie Hotpot, 3 x 3.5 Liter

Edelstahl
 3 Einsatztöpfe à 3.5 Liter,
 getrennt regelbar
 Temperaturbereich: 0 °C bis 95 °C
 Anschlusswert: 1NAC 230V - 0.45 kW
 B 610 x T 210 x H 320 mm
 Gewicht: 8.8 kg
 Stecker-Typ: Typ 12
607.035
CHF 660.- / R1



Bain-Marie Hotpot, 4 x 3.5 Liter

Edelstahl
 4 Einsatztöpfe à 3.5 Liter,
 getrennt regelbar
 Temperaturbereich: 0 °C bis 95 °C
 Anschlusswert: 1NAC 230V - 0.60 kW
 B 415 x T 415 x H 320 mm
 Gewicht: 10.7 kg
 Stecker-Typ: Typ 12
608.035
CHF 755.- / R1



Einsatztopf 6.5 Liter zu Hotpot
609.065
CHF 55.- / R1



Einsatztopf 3.5 Liter zu Hotpot
609.035
CHF 51.- / R1



Deckel zu Hotpot 6.5 Liter
609.165
CHF 15.- / R1



Deckel zu Hotpot 3.5 Liter
609.135
CHF 12.- / R1



Bain-Marie-Wagen 2 x GN 1/1-200mm, kurz

fahrbar, wasserbeheizt
CNS 18/10
Temperaturbereich von 30 °C bis 90 °C
Becken doppelwandig
Mit Ablasshahn
Thermostat stufenlos regelbar, je Becken von 30 bis 90 °C
Ein-/Ausschalter mit Kontrolllampe
Aufwärmkontrolllampe
4 Lenkrollen Ø 125 mm
(2 mit Feststellbremsen an der Bedienerseite)
Anschlagspuffer
Spiralanschlusskabel 3 m lang
Schutzart nach EN 60529: IPX4
Anschlusswert: 1NAC 230V - 1.4 kW
B 650 x T 900 x H 900 mm
Gewicht: 32 kg
Stecker-Typ: Typ 12
200.282
CHF 1'395.- / R1



Bain-Marie-Wagen 2 x GN 1/1-200mm, lang

fahrbar, wasserbeheizt
CNS 18/10
Bedienung auf Längsseite
Temperaturbereich von 30 °C bis 90 °C
Becken doppelwandig
Mit Ablasshahn
Thermostat stufenlos regelbar, je Becken von 30 bis 90 °C
Ein-/Ausschalter mit Kontrolllampe
Aufwärmkontrolllampe
4 Lenkrollen Ø 125 mm
(2 mit Feststellbremsen an der Bedienerseite)
Anschlagspuffer
Spiralanschlusskabel 3 m lang
Schutzart nach EN 60529: IPX4
Anschlusswert: 1NAC 230V - 1.4 kW
B 850 x T 700 x H 900 mm
Gewicht: 32 kg
Stecker-Typ: Typ 12
200.282L
CHF 1'395.- / R1



Bain-Marie-Wagen 3 x GN 1/1-200mm, kurz

fahrbar, wasserbeheizt
CNS 18/10
Temperaturbereich von 30 °C bis 90 °C
Becken doppelwandig
Mit Ablasshahn
Thermostat stufenlos regelbar, je Becken von 30 bis 90 °C
Ein-/Ausschalter mit Kontrolllampe
Aufwärmkontrolllampe
4 Lenkrollen Ø 125 mm
(2 mit Feststellbremsen an der Bedienerseite)
Anschlagspuffer
Spiralanschlusskabel 3 m lang
Schutzart nach EN 60529: IPX4
Anschlusswert: 1NAC 230V - 2.1 kW
B 650 x T 1300 x H 900 mm
Gewicht: 43 kg
Stecker-Typ: Typ 12
200.283
CHF 1'795.- / R1



Bain-Marie-Wagen 3 x GN 1/1-200mm, lang

fahrbar, wasserbeheizt
 CNS 18/10
 Bedienung auf Längsseite
 Temperaturbereich von 30 °C bis 90 °C
 Becken doppelwandig
 Mit Ablasshahn
 Thermostat stufenlos regelbar, je Becken von 30 bis 90 °C
 Ein-/Ausschalter mit Kontrolllampe
 Aufwärmkontrolllampe
 4 Lenkrollen Ø 125 mm
 (2 mit Feststellbremsen an der Bedienerseite)
 Anschlagspuffer
 Spiralanschlusskabel 3 m lang
 Schutzart nach EN 60529: IPX4
 Anschlusswert: 1NAC 230V - 2.1 kW
 B 1250 x T 700 x H 900 mm
 Gewicht: 43 kg
 Stecker-Typ: Typ 12
200.283L
CHF 1'795.- / R1

Eierkocher / Bain Marie



Eierkocher EH6

Material: Edelstahl
 1 Becken, Beckeninhalte: 4 Liter
 Beckenmasse: B 301 x T 152 x H 200 mm
 Eierhalter: 6 separate Halter, farbig markiert
 Eiergrösse: klein, mittel
 Eierhalter herausnehmbar
 Temperaturbereich: 30 °C bis 110 °C
 Temperaturregelung: In 10 °C-Stufen
 Thermostat
 Sicherheitsthermostat
 Heizelement aus Edelstahl, fest installiert
 Anschlusswert: 1NAC 230V 2.6 kW - 13A
 Masse: B 365 x T 220 x H 290 mm
 Gewicht: 4.3 kg
 Stecker-Typ: Typ 23
115.129
CHF 310.- / R1



Bain-Marie GN 1/1-150mm, ohne Ablasshahn

Chromnickelstahl
 Grösse GN 1/1, 150 mm tief
 Anschlusswert: 1NAC 230V - 1.2 kW
 B 338 x T 540 x H 248 mm
 Gewicht: 8 kg
 Stecker-Typ: Typ 12
200.230
CHF 195.- / R1



Bain-Marie GN 1/1-150mm, mit Ablasshahn



mit Wasserablaufhahn
Chromnickelstahl
Grösse GN 1/1, 150 mm tief
Anschlusswert: 1NAC 230V - 1.2 kW
B 340 x T 590 x H 240 mm
Gewicht: 7.5 kg
Stecker-Typ: Typ 12
200.240
CHF 210.- / R1



Bain-Marie GN 1/1-200mm, mit Ablasshahn



mit Wasserablaufhahn
Chromnickelstahl
Grösse GN 1/1, 200 mm tief
Anschlusswert: 1NAC 230V - 1.2 kW
B 355 x T 550 x H 295 mm
Gewicht: 9.5 kg
Stecker-Typ: Typ 12
200.207
CHF 278.- / R1

Transportbehälter



Thermo-Transportbehälter GN1/1



Unbeheizte Frontlader-Box geeignet für kalte und warme Speisen.
Material: Kunststoff LLDPE
Robuste, doppelwandige Kunststoff-Ausführung mit
12 Einschüben, geeignet für Behälter bis zu GN 1/1
Temperaturbereich: -20 bis +120 °C
Inhalt: 87 Liter
Stapelbar
Die komplett abnehmbare Tür ermöglicht eine einfache Reinigung
B 450 x T 645 x H 620 mm
Gewicht: 15.3 kg
300.104
CHF 445.- / R1



Transportwagen für Transportbehälter
zum Bartscher Thermo-Transportbehälter,
Best.-Nr. 300.104
Material: Kunststoff
Rollen: Ø 95 mm, 2 feststehende Rollen & 2
Lenkrollen mit Feststellern
Tragfähigkeit: 200 kg
Rahmen-Innenmasse: B 490 x T 665 x H 25 mm
Aussenmasse: B 550 x T 725 x H 190 mm
Gewicht: 6.4 kg
300.105
CHF 185.- / R1



Thermo-Transportbehälter 20L



Sicheres und problemloses Transportieren von kalten oder heissen Speisen.

CNS 18/10, gebürstet

Inhalt: 20 Liter

Doppelwandig, für eine gute Isolierung

Temperaturverlust: ca. 6 °C / Stunde

Deckel mit 4 Spannverschlüssen und Silikondichtung

1 Tragegriff, 1 seitlicher Kippgriff

Belüftungsventil

Stapelbar

Masse: Ø 300 mm, Höhe 345 mm

Gewicht: 6.6 kg

100.080

CHF 310.- / R1



Thermo-Transportbehälter 20L, mit Hahn



Mit Ablasshahn und Hahnschutz

Sicheres und problemloses Transportieren von kalten oder heissen Flüssigkeiten.

CNS 18/10, gebürstet

Inhalt: 20 Liter

Doppelwandig, für eine gute Isolierung

Temperaturverlust: ca. 6 °C / Stunde

Deckel mit 4 Spannverschlüssen und Silikondichtung

1 Tragegriff, 1 seitlicher Kippgriff

Belüftungsventil

Stapelbar

Masse: Ø 300 mm, Höhe 345 mm

Gewicht: 6.7 kg

100.085

CHF 380.- / R1

Wärmebrücken & Wärmelampen



Infrarot-Wärmebrücke GN1/1, Lochblech



CNS, B 330 x T 560 x H 500 mm

Anschlusswert: 1NAC 230V - 1.0 kW

Inklusive GN-Behälter und Lochblech

Gewicht: 8.0 kg

Stecker-Typ: Typ 12

A114.001

CHF 320.- / R1



Wärmebrücke GN 1/1 mit Spuckschutz



Edelstahl, Aluminium, Glas

Ein-/Ausschalter

Aussparung für Behälter GN 1/1

Maximale Tiefe GN-Behälter: 40 mm

Glas-Spuckschutz vorne

1 Infrarot-Heizröhre

Lichte Höhe: 340mm

Abmessungen: B 775 x T 430 x H 457 mm

Gewicht: 9 kg

Stecker-Typ: Typ 12

114.265

CHF 790.- / R1



Infrarot-Wärmebrücke 2WL550 GN 1/1



Aluminium
 2 Infrarot-Wärmelampen
 Belüftete Aluminiumreflektoren
 Ein-/Ausschalter
 Kabellänge: 1.5 m
 Maximale Temperatur: 70 °C
 Anschlusswert: 1NAC 230V - 0.55 kW
 B 510 x T 345 x H 550-700 mm, höhenverstellbar
 Inklusive 1 GN-Behälter GN 1/1 aus Edelstahl,
 65 mm tief
 Gewicht: 2.4 kg
 Stecker-Typ: Typ 12
114.266
CHF 162.- / R1



Infrarot-Wärmebrücken

Lieferung ohne Füße
 Tiefe 150 mm
 Höhe 60 mm

Bezeichnung, Länge	Anschlusswert	Gewicht	Preis / R1	Art.-Nr.
Infrarot-Wärmebrücke 460mm	1NAC 230V - 0.35 kW	3.0 kg	CHF 470.-	114.046
Infrarot-Wärmebrücke 610mm	1NAC 230V - 0.50 kW	3.0 kg	CHF 495.-	114.061
Infrarot-Wärmebrücke 760mm	1NAC 230V - 0.66 kW	4.0 kg	CHF 520.-	114.076
Infrarot-Wärmebrücke 920mm	1NAC 230V - 0.80 kW	5.0 kg	CHF 550.-	114.092
Infrarot-Wärmebrücke 1070mm	1NAC 230V - 0.95 kW	5.0 kg	CHF 580.-	114.107
Infrarot-Wärmebrücke 1220mm	1NAC 230V - 1.10 kW	5.0 kg	CHF 605.-	114.122
Infrarot-Wärmebrücke 1370mm	1NAC 230V - 1.25 kW	6.0 kg	CHF 640.-	114.137
Infrarot-Wärmebrücke 1530mm	1NAC 230V - 1.40 kW	7.0 kg	CHF 680.-	114.153
Infrarot-Wärmebrücke 1680mm	1NAC 230V - 1.56 kW	8.0 kg	CHF 740.-	114.168
Infrarot-Wärmebrücke 1830mm	1NAC 230V - 1.73 kW	9.0 kg	CHF 825.-	114.183



Universalfüße zu Wärmebrücke, paarweise

Höhe 360 mm / Höhe Wärmebrücke 340 mm
 Breite Wärmebrücke + 20 mm
 Stelltiefe Standfüße: 230 mm
 Paarweise
114.021
CHF 115.- / R1

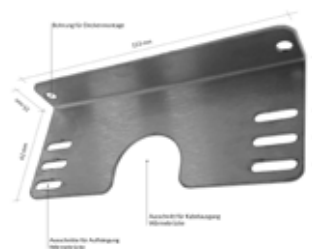

Aufhängungswinkel zu Wärmebrücken, paar

zu Wärmebrücken
 per Paar
114.022
CHF 45.- / R1





Stand-Wärmelampe einfach



Stand-Wärmelampe einfach
Lampenschirm flexibel einstellbar
Sockel-Durchmesser 224mm
Glühbirne 250 Watt inklusive
Mit Ein-/Ausschalter
Anschlusswert: 1NAC 230V – 0.25 kW
B 400 x T 224 x H 910 mm, höhenverstellbar
Gewicht: 6 kg
Stecker-Typ: Typ 12
114.600
CHF 810.- / R1



Stand-Wärmelampe doppelt



2 Lampenschirme flexibel einstellbar
Sockel-Durchmesser 224mm
2 Glühbirnen je 250 Watt inklusive
Mit Ein-/Ausschalter
Anschlusswert: 1NAC 230V – 0.50 kW
B 570 x T 224 x H 980 mm, höhenverstellbar
Gewicht: 8 kg
Stecker-Typ: Typ 12
114.620
CHF 1'285.- / R1



Schneidebrett Holz



Material: Holz
passend zu Stand-Wärmelampe
Ausschnitt für Anreihung direkt an Stand-
Wärmelampe
Saftrinne und Ablassloch
Inkl. GN-Behälter GN ¼ - 40mm als Auffang-
behälter
B 530 x T 390 x H 70 mm
Gewicht: 6 kg
114.601
CHF 275.- / R1



Schneidebrett Stein



Material: Stein
passend zu Stand-Wärmelampe
Ausschnitt für Anreihung direkt an Stand-
Wärmelampe
Saftrinne und Ablassloch
Inkl. GN-Behälter GN ¼ - 40mm als Auf-
fangbehälter
B 530 x T 390 x H 70 mm
Gewicht: 6 kg
114.602
CHF 595.- / R1



Wärmelampe Aluminium inkl. Glühbirne



Abmessungen Lampenschirm: H 360 mm, Ø 180 mm
 Gesamthöhe minimal (eingezogen): 1000 mm
 Gesamthöhe maximal (ausgezogen): 2200 mm
 Inklusive Glühbirne 250 Watt
 Mit Schalter
 Anschlusswert: 1 NAC 230V - 0.25 kW
 Gewicht: 1.2 kg
114.410
CHF 430.- / R1



Wärmelampe Kupfer inkl. Glühbirne

114.420
CHF 430.- / R1



Wärmelampe Goldfarben inkl. Glühbirne

114.430
CHF 430.- / R1



Wärmelampe Schwarz inkl. Glühbirne

114.440
CHF 430.- / R1

Warmhalteplatten



Warmhalteplatte 660x600, Glas

B 660 x T 600 x H 100 mm
 CNS-Gehäuse
 Hartglasplatte
 Stufenlose Temperaturregelung 30°- 95 °C
 Kontrolllampe
 Anschlusswert: 1NAC 230V - 0.96 kW
 Gewicht: 14.2 kg
 Stecker-Typ: Typ 12
105.911
CHF 1'910.- / R1

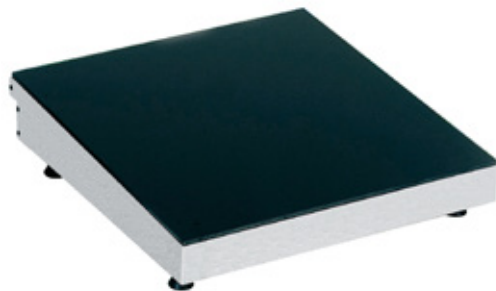

Warmhalteplatte für Pizza, Glas

B 460 x T 460 x H 120/90 mm
 CNS-Gehäuse
 Hartglasplatte
 Stufenlose Temperaturregelung 30°- 95 °C
 Anschlusswert: 1NAC 230V - 0.50 kW
 Gewicht: 9 kg
 Stecker-Typ: Typ 12
105.926
CHF 990.- / R1



Warmhalteplatte GN 1/1, Glas

Gehäuse Aluminium, Oberfläche Glas
 Ein/Aus-Schalter, Kontrolllampe
 Oberflächentemperatur max. 95 °C
 stufenlose Temperaturregelung 30 - 95 °C
 Anschlusswert: 1NAC 230V - 0.15 kW
 B 570 x T 305 x H 40 mm
 Gewicht: 3.45 kg
 Stecker-Typ: Typ 12

114.356
CHF 169.- / R1



Warmhalteplatte GN 2/1, Glas

Gehäuse Aluminium, Oberfläche Glas
 Ein/Aus-Schalter, Kontrolllampe
 Oberflächentemperatur max. 95 °C
 stufenlose Temperaturregelung 30 - 95 °C
 Anschlusswert: 1NAC 230V - 0.30 kW
 B 666 x T 550 x H 40 mm
 Gewicht: 6.1 kg
 Stecker-Typ: Typ 12

114.357
CHF 230.- / R1



Warmhalteplatte 500x375

Edelstahl
 regulierbarer Thermostat bis 95 °C
 Temperaturbereich: 35 - 95 °C
 Anschlusswert:
 1NAC 230V - 0.25 kW
 B 500 x T 375 x H 64 mm
 Gewicht: 5.4 kg
 Stecker-Typ: Typ 12

114.360
CHF 172.- / R1



Warmhalteplatte 900x450

Edelstahl
 regulierbarer Thermostat bis 95 °C
 Temperaturbereich: 35 - 95 °C
 Anschlusswert:
 1NAC 230V - 0.45 kW
 B 900 x T 450 x H 64 mm
 Gewicht: 9.3 kg
 Stecker-Typ: Typ 12

114.361
CHF 252.- / R1



Warmhalteplatte 1000x500

Edelstahl
 regulierbarer Thermostat bis 95 °C
 Temperaturbereich: 35 - 95 °C
 Anschlusswert: 1NAC 230V - 0.60 kW
 B 1000 x T 500 x H 64 mm
 Gewicht: 10.9 kg
 Stecker-Typ: Typ 12

114.362
CHF 310.- / R1

Elektro-Einbau-Warmhalteplatten

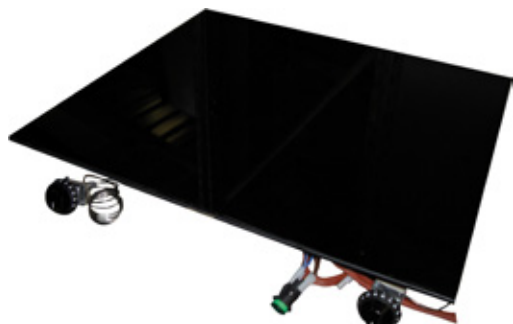

CNS-Gehäuse
Stufenlose Temperaturregelung 30° C - 120° C
für flächenbündigen Einbau



Einbau-Warmhalteplatte 600x400

Ceranplatte: B 600 x T 400 mm
1 Hauptschalter + 1 Thermostat
Anschlusswert: 1NAC 230V - 0.60 kW
Gewicht: 8 kg
999.999

CHF 930.- / R1

Einbau-Warmhalteplatte GN 1/1

Ceranplatte: B 320 x T 560 mm - GN 1/1
1 Hauptschalter + 1 Thermostat
Anschlusswert: 1NAC 230V - 0.45 kW
Gewicht: 12 kg
999.713

CHF 840.- / R1

Einbau-Warmhalteplatte 2 x GN 1/1

Ceranplatte: B 649 x T 560 mm - GN 2/1
1 Hauptschalter + 2 Thermostate
Anschlusswert: 1NAC 230V - 0.90 kW
Gewicht: 18 kg
999.695

CHF 1'210.- / R1

Einbau-Warmhalteplatte 3 x GN 1/1

Ceranplatte: B 999 x T 560 mm - GN 3/1
1 Hauptschalter + 3 Thermostate
Anschlusswert: 1NAC 230V - 1.35 kW
Gewicht: 23 kg
999.690

CHF 1'480.- / R1

Tellerwärmer und Wärmeschränke



Tellerwärmer mit Glastür, 30-40 Teller



Tischgerät, zum Aufstellen auf einem
Arbeitsstisch oder direkt beim Buffet.
Edelstahl, mit festem Zwischenboden
1 Drehglastür, platzsparend nach innen laufend
Fassungsvermögen: ca. 30 - 40 Teller, Ø 320 mm
Temperatur thermostatisch regelbar von 30 - 80 °C
Anschlusswert: 1NAC 230V - 0.60 kW
Masse innen: Ø 330 mm, H 440 mm
Masse aussen: Ø 465 mm, H 565 mm
Gewicht: 21.6 kg
Stecker-Typ: Typ 12
103.069

CHF 795.- / R1



Wärmeschrank, 1-türig Mini, 25-30 Teller



Edelstahl, 1-türig
 Türbandung: rechts
 1 Zwischenbord verstellbar
 Fassungsvermögen: 25-30 Teller, Ø 350 mm
 Thermostat 0 - 90 °C
 Anschlusswert: 1NAC 230V - 0.40 kW
 B 400 x T 460 x H 545/575 mm
 Gewicht: 20 kg
 Stecker-Typ: Typ 12



103.130
CHF 445.- / R1



Wärmeschrank, 1-türig, 55-60 Teller



Edelstahl, 1-türig
 Türbandung: rechts
 1 Zwischenbord verstellbar
 Fassungsvermögen: 55-60 Teller, Ø 350 mm
 Thermostat 0 - 90 °C
 Anschlusswert: 1NAC 230V - 0.75 kW
 B 400 x T 460 x H 820/870 mm
 Gewicht: 26 kg
 Stecker-Typ: Typ 12



103.140
CHF 535.- / R1



Wärmeschrank, 2-türig, 110-120 Teller



Edelstahl, 2-türig
 1 Zwischenbord verstellbar
 Fassungsvermögen: 110-120 Teller, Ø 350 mm
 Thermostat 0 - 90 °C
 Anschlusswert: 1NAC 230V - 1.5 kW
 B 800 x T 460 x H 820/870 mm
 Gewicht: 43 kg
 Stecker-Typ: Typ 12



103.150
CHF 920.- / R1

Mehrpreis Türbandung Links
700.001
CHF 95.- / R3

Tellerspender



Tellerspender einfach, ø 180-280mm

Edelstahl (CNS 18/10)
Fassungsvermögen: ca. 50-60 Teller
Durchmesser regulierbar von 180 bis 280 mm
Digitaler Thermostat: 30°C bis 110°C
Beheizt mit Umluft
4 Lenkrollen Kunststoff, Ø 125 mm (2 mit Feststellern)
Anschlusswert: 1NAC 230V - 0.90kW
B 600 x T 480 x H 1060 mm
(H ohne Deckel 900 mm)
Inklusive 1 Kunststoff-Deckel
Gewicht: 40 kg
Stecker-Typ: Typ 12

103.281
CHF 1'560.- / R1

Tellerspender einfach, ø 280-320mm

Durchmesser regulierbar von 280 bis 320 mm
B 650 x T 530 x H 1060

103.321
CHF 1'620.- / R1



Tellerspender doppelt, ø 180-280mm

Edelstahl (CNS 18/10)
Fassungsvermögen: ca. 100-120 Teller
Durchmesser regulierbar von 180 bis 280 mm
Digitaler Thermostat: 30°C bis 110°C
Beheizt mit Umluft
4 Lenkrollen Kunststoff, Ø 125 mm (2 mit Feststellern)
Anschlusswert: 1NAC 230V - 0.90kW
B 1030 x T 480 x H 1060 mm
(H ohne Deckel 900 mm)
Inklusive 2 Kunststoff-Deckeln
Gewicht: 66 kg
Stecker-Typ: Typ 12

103.282
CHF 2'150.- / R1

Tellerspender doppelt, ø 280-320mm

Durchmesser regulierbar von 280 bis 320 mm
B 1130 x T 530 x H 1060

103.322
CHF 2'215.- / R1

Ersatz-Kunststoffdeckel zu 103.281 & 282
103.280
CHF 130.- / R3

Ersatz-Kunststoffdeckel zu 103.321 & 322
103.320
CHF 155.- / R3

Tassenwärmer



Tassenwärmer für 48 Tassen



Vorgewärmte Tassen für mehr Kaffee-Genuss.
mit drehbarem Sockel für einfaches Entnehmen und Nachfüllen
für Tassen bis max. Ø 90 mm
Tassentemperatur ca. 30 - 45 °C
Anschlusswert: 1NAC 230V - 0.20 kW
Masse: Ø 350 mm, Höhe 405 mm
Gewicht: 7 kg
4 Behälter für Teelöffel, abnehmbar - für eine einfache Reinigung
Stecker-Typ: Typ 12
103.067
CHF 475.- / R1



Tassenwärmer für 72 Tassen



Edelstahl
Platz für bis zu 72 Tassen
Tassentemperatur bis ca. 60 °C
Stufenlose Temperaturregelung
2 getrennt schaltbare Ebenen
Stellfläche pro Ebene: B 280 x T 295 x H 175 mm
Anschlusswert: 1NAC 230V - 0.14 kW
B 320 x T 320 x H 545 mm
Ablagefläche B 250 x T 250 mm zum Abstellen von Untertellern, Tassen, etc.
Gewicht: 10.3 kg
Stecker-Typ: Typ 12
103.076
CHF 515.- / R1

Warmhalteschrank für Backbleche



Warmhalteschrank für Backbleche 600/400

Material: Edelstahl
Digitale Temperatursteuerung
Temperaturbereich: 30°C bis 75°C
4 Rollen Ø125 mm, davon 2 mit Bremse
Kapazität: 8 x 600/400 mm
Abstand zwischen den Einschüben: 95 mm
Türbandung: links
Anschlusswert: 1NAC 230V - 1.5 kW
B 590 x T 760 x H 1082 mm
Gewicht: 57.5 kg
Stecker-Typ: Typ 13
103.039
CHF 2'740.- / R1

Suppentöpfe



Suppentopf 5.4 Liter

Aussentopf schwarz, Stahlblech lackiert
Herausnehmbarer Einsatz aus Edelstahl
Temperaturbereich: 35 °C bis 95 °C
Dreh- und klappbarer Edelstahldeckel
mit Löffelaussparung, hitzeisolierter Griff
Inhalt: 5.4 Liter
Anschlusswert: 1NAC 230V - 0.3 kW
Masse: Ø 255 mm, Höhe 385 mm
Inkl. 8 magnetisch haftender Suppenbeschriftungen
Gewicht: 3.05 kg
100.062
CHF 103.- / R1



Suppentopf ‚Club‘, 8.5 Liter

Aussentopf schwarz, Stahlblech lackiert
Herausnehmbarer Einsatz aus Edelstahl
Temperaturbereich: 30 °C bis 95 °C
Dreh- und klappbarer Edelstahldeckel
mit Löffelaussparung, hitzeisolierter Griff
Inhalt: ca. 8.5 Liter
Anschlusswert: 1NAC 230V - 0.4 kW
Masse: Ø 295 mm, Höhe 385 mm
Inkl. 8 magnetisch haftender Suppenbeschriftungen
Gewicht: 3.4 kg
100.067
CHF 107.- / R1



Suppentopf ‚Economic‘, 9 Liter

Aussentopf schwarz, Stahlblech lackiert
Herausnehmbarer Einsatz aus Edelstahl
Temperaturbereich: 48 °C bis ca. 94 °C
Dreh- und klappbarer Edelstahldeckel
mit Löffelaussparung, hitzeisolierter Griff
Inhalt: ca. 9.0 Liter
Anschlusswert: 1NAC 230V - 0.4 kW
Masse: Ø 330 mm, Höhe 360 mm
Inkl. 8 magnetisch haftender Suppenbeschriftungen
Gewicht: 4.1 kg
100.061
CHF 118.- / R1



Suppentopf ‚De Luxe‘, 9 Liter

Aussentopf Edelstahl
Herausnehmbarer Einsatz aus Edelstahl
Temperaturbereich: 30 °C bis 95 °C
Dreh- und klappbarer Edelstahldeckel
mit Löffelaussparung, hitzeisolierter Griff
Inhalt: ca. 9.0 Liter
Anschlusswert: 1NAC 230V - 0.4 kW
Masse: Ø 345 mm, Höhe 360 mm
Inkl. 8 magnetisch haftender Suppenbeschriftungen
Gewicht: 4.5 kg
100.058
CHF 170.- / R1

Elektro-Rechauds



Elektro-Rechaud 5



5 Warmhalteplatten aus Aluminium
 Plattenmass: 280 x 165 mm
 Material: Aluminium
 Anschlusswert: 1NAC 230V - 0.85 kW
 B 380 x T 250 x H 320 mm
 Gewicht: 15.4 kg
 Stecker-Typ: Typ 12
120.803
CHF 725.- / R1



Elektro-Rechaud 8



8 Warmhalteplatten aus Aluminium
 Plattenmass: 280 x 165 mm
 Material: Aluminium
 Anschlusswert: 1NAC 230V - 1.25 kW
 B 380 x T 250 x H 447 mm
 Gewicht: 22.3 kg
 Stecker-Typ: Typ 12
120.802
CHF 1'040.- / R1



Ersatzplatte Rechaud
 Material: Aluminium
 Griffe gummiert
 B 165 x T 280 x H 10 mm
 Gewicht: 1.93 kg
120.806
CHF 99.- / R1

Chafing Dishes



Elektro-Chafing-Dish GN 1/1-100mm



Chromnickelstahl
 Einsatz GN 1/1, 100 mm tief
 Thermostatische Regelung 1-8
 Anschlusswert: 1NAC 230V - 1.0 kW
 B 623 x T 356 x H 285 mm
 Gewicht: 8.3 kg
 Inklusive Deckelhalter
 Stecker-Typ: Typ 12
500.831
CHF 275.- / R1



Elektro-Suppenstation, 2 Töpfe à 4 Liter



Chromnickelstahl
 Wasserbehälter Kunststoff schwarz
 Anschlusswert: 1NAC 230V - 2.2 kW
 B 636 x T 357 x H 460 mm
 Gewicht: 7 kg
 Inklusive 1 Deckelhalter, 2 Suppenkellen
 Stecker-Typ: Typ 12
500.840
CHF 255.- / R1



Chafing-Dish GN 1/1-100mm, Brennpaste



Chromnickelstahl
 stapelbar
 mit einseitiger Deckelhalterung
 Einsatz GN 1/1, 100 mm tief
 2 Brennpastenbehälter
 B 605 x T 350 x H 305 mm
 Gewicht: 4.1 kg
500.494
CHF 89.- / R1



Bartscher-Brennpaste, 72 Dosen
 Inhalt/Dose: 200 g
 Brenndauer: ca. 3.5 Stunden
 72 Dosen im Karton
500.060-72
CHF 106.- / R1



Elektro-Chafing Dish Cool&Hot GN 1/1



Ein Gerät - zwei Funktionen: wahlweise kalt oder heiss. Ideal zur platzsparenden Präsentation von warmen oder kalten Speisen/kalten Getränken z. B. für Buffet, Catering oder Party-Service
 Gehäuse Stahlblech, lackiert
 Untergestell Edelstahl
 Einsatz GN 1/1, 65 mm tief
 Temperaturbereich: -5 °C bis +75 °C
 Kühlmittel R600a
 Anschlusswert: 1NAC 230V - 0.7 kW
 B 610 x T 360 x H 450 mm
 Inklusive: 1 GN-Behälter GN 1/1 65 mm tief,
 1 abnehmbarer Rolltop-Deckel, Polycarbonat
 Gewicht: 15.5 kg
 Stecker-Typ: Typ 12
500.851
CHF 680.- / R1



spülen

ritscher

Gläserpülmaschine



Gläserpülmaschine Topclean 44

Masse: B 465 x T 550 x H 700 mm
 Nutzbare Innenhöhe: 300 mm
 Gehäuse und Tür doppelwandig
 Material: CNS 18/10
 Elektronische Steuerung
 Programmdauer: 90 / 120 / 150 Sekunden
 mit Spülmitteldosierpumpe
 mit Glanzmitteldosierpumpe
 mit Teilentleerungsfunktion
 Gesamtanschlusswert: 1 NAC 230V - 3.5 kW - 16A
 Tankheizung 0.6 kW
 Boilerheizung 2.6 kW
 Boilerinhalt: 2.6 Liter
 Tiefgezogener Tank: 8 Liter Inhalt
 Wasserverbrauch pro Spülgang 1.7 Liter
 Optimaler Wasserversorgungsdruck: 2-4 bar
 Inklusive: 2 Gläserkörbe & 1 Besteckköcher
 Gewicht: 47kg
 Stecker-Typ: Typ 23
110.044
CHF 3'480.- / R2

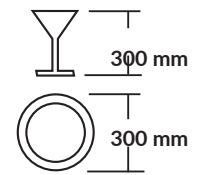

Zubehör zur Gläserpülmaschine TopClean 44



Gläserkorb 400x400x150mm

mit ebener Auflage
 B 400 x T 400 x H 150 mm
706140
CHF 85.- / R3



Teller-Einsatz zu Korb 706140

780140
CHF 25.- / R3



Besteckeinsatz 4x 105x105x140 mm

B 217 x T 217 x H 140 mm
780081
CHF 42.- / R3



Besteckeinsatz 105x105x140 mm

B 105 x T 105 x H 140 mm
780139
CHF 16.- / R3



Entkalker BestClear - Installationsset

bis 8'900 Liter bei 10°KH
 Installations-Set
 Masse: Ø 185 mm, Höhe 580 mm
107.120
CHF 395.- / R1



Entkalker BestClear - Ersatzfilterkerze

Masse: Ø 185 mm, Höhe 560 mm
107.125
CHF 295.- / R1

Geschirrspülmaschine

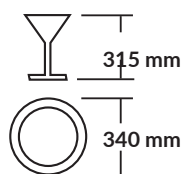

Geschirrspülmaschine TF-517

Masse: B 600 x T 600 x H 820 mm
 Nutzbare Innenhöhe: 325 mm
 Gehäuse und Tür doppelwandig
 Material: CNS 18/10
 Elektronische Steuerung
 Programmdauer: 60 / 120 / 150 Sekunden
 mit Spülmitteldosierpumpe
 mit Glanzmitteldosierpumpe
 mit Teilentleerungsfunktion
 Gesamtanschlusswert: 3 NAC 400V - 5.4 kW - 16A
 Tankheizung 1.4 kW
 Boilerheizung 4.9 kW
 Boilerinhalt: 6 Liter
 Tiefgezogener Tank: 15 Liter Inhalt
 Wasserverbrauch pro Spülgang 2.1 Liter
 Optimaler Wasserversorgungsdruck: 2-4 bar
 Inklusive: 1 Tellerkorb, 1 Gläserkorb & 1 Besteckköcher
 Gewicht: 59 kg
 Stecker-Typ: Typ 25 / CEE 16 (nicht im Lieferumfang)
110.517
CHF 4'820.- / R2

Zubehör zu Geschirrspülmaschine

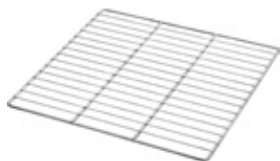

Spülrast 500

Die bessere Alternative zum Spülkorb für das Spülen von besonders grossen Behältnissen, wie z.B. Töpfen, Schüsseln oder Fleischerkisten.

Chromnickelstahl, B 500 x T 500 mm

Gewicht: 1.7 kg

101.094

CHF 65.- / R1



Geschirrwaschmittel Silaphos 25kg

Ab 20°fh (Wasserhärte)

Leicht chlorhaltig

Flüssig - 25 kg

2825.00

CHF 160.- / R3



Glanztrockner Clean Dish Brillant S

Ab 20°fh (Wasserhärte)

in Kombination mit Silaphos Liquid

Flüssig - 10 kg

3210.00

CHF 68.- / R3



Geschirrwaschmittel Clean Wash 12kg

Bis 20°fh (Wasserhärte)

Stark chlorhaltig

Flüssig - 12 kg

2014.00

CHF 69.- / R3



Geschirrwaschmittel Clean Wash 25kg

Bis 20°fh (Wasserhärte)

Stark chlorhaltig

Flüssig - 25 kg

2025.00

CHF 135.- / R3



Glanztrockner Clean Dish Brillant NAS

Bis 20°fh (Wasserhärte)

in Kombination mit Clean Wash Liquid HC

Flüssig - 10 kg

3010.00

CHF 65.- / R3



Durchschub-Spülmaschinen

Die **Durchschub-Spülmaschine Serie DS 1002** zeichnet sich durch eine ausgezeichnete Leistung und Vielseitigkeit aus. Die effiziente Nutzung der Pumpe sorgt für verkürzte Spülzeiten und geringe Betriebskosten. Der Korb von 500 x 500 mm bietet Platz für 22 Teller. Dank des geräumigen Nutzraumes können auch grosse Gegenstände gespült werden.

Hygiene

- Elektronischer Thermostopp zur Gewährleistung einer korrekten Nachspültemperatur
- Boiler mit grossem Fassungsvermögen
- Integraler Wannefilter
- Selbstentleerende Vertikalpumpe
- Spülinnenraum vollkommen ohne Verschweissung tiefgezogen

Sicherheit und Ergonomie

- Patentiertes Hubsystem: geringer Kraftaufwand und erhöhte Sicherheit
- Elektronische Selbstdiagnose zur Garantie der Funktionstüchtigkeit
- Bauteile von der Frontabdeckung zugänglich
- Geringe Geräuscentwicklung
- Wanne zur leichten Reinigung in Frontalposition
- „Securinse-System“ zur Garantie einer korrekten Ausführung der Nachspülung



Durchschub-Spülmaschine DS1002

Masse mit Griff: B 721 x T 836 x H 1565* mm
Masse ohne Griff: B 633 x T 755 x H 1565* mm
(* Höhe mit geöffneter Haube: 2080 mm)
Füsse höhenverstellbar +/- 30 mm
Nutzbare Innenhöhe: 440 mm
Gehäuse und Haube doppelwandig
Material: CNS 18/10
Elektronische Steuerung
Programmdauer: 60 / 110 / 150 Sekunden
mit Spülmitteldosierpumpe
mit Glanzmitteldosierpumpe
mit Nachspülpumpe
Gesamtanschlusswert 3NAC 400V – 8.7 kW
Tankheizung 2.5 kW
Tiefgezogener Tank: 22 Liter Inhalt
Boilerheizung 8.0 kW
Boilerinhalt: 6 Liter
Wasserverbrauch pro Spülgang: 2.3 Liter
Optimaler Wasserversorgungsdruck: 2-4 bar
Wasserzulauf 3/4"
Wasserablauf Ø 32 mm
Gewicht 105 kg
Inklusive: 1 Tellerkorb, 1 Gläserkorb & 1 Besteckköcher
Stecker-Typ: Typ 25 / CEE 16 (nicht im Lieferumfang)
109.161
CHF 7'390.- / R2



Lieferung ohne Zu-/Ablauftisch und ohne Vorabräumung!

Die **Durchschub-Spülmaschine DS 1002 NRG** kann mit einem System zur Wärmerückgewinnung ausgestattet werden. Nach Abschluss des Nachspülens wird der heisse, gesättigte Wasserdampf im Spülraum angesaugt und in einen Wärmetauscher geleitet. Dort kondensieren die Wrasen und die Wärme wird an das kalte Zulaufwasser abgegeben.

Dieses System bietet folgende Vorteile:

- Stark verminderte Dampffreisetzung: durch das Ansaugen des Wasserdampfs im Spülraum tritt beim Öffnen der Haube kaum mehr Dampf aus.
- Einsparungen beim Stromverbrauch: durch das System zur Wärmerückgewinnung steigt die Temperatur des Zulaufwassers um ca. 25 °C, womit der Stromverbrauch für das Erhitzen des Kaltwassers um rund 30% reduziert wird.



Durchschub-Spülmaschine DS1002-NRG

Masse mit Griff: B 721 x T 836 x H 2265 mm
 Masse ohne Griff: B 633 x T 755 x H 2265 mm
 Füsse höhenverstellbar +/-30 mm
 Nutzbare Innenhöhe: 440 mm
 Gehäuse und Haube doppelwandig
 Material: CNS 18/10
 Elektronische Steuerung
 Programmdauer: 60 / 110 / 150 Sekunden
 mit Spülmitteldosierpumpe
 mit Glanzmitteldosierpumpe
 mit Nachspülpumpe
 Gesamtanschlusswert 3NAC 400V – 8.7 kW
 Tankheizung 2.5 kW
 Tiefgezogener Tank: 22 Liter Inhalt
 Boilerheizung 8.0 kW
 Boilerinhalt: 6 Liter
 Wasserverbrauch pro Spülgang: 2.3 Liter
 Optimaler Wasserversorgungsdruck: 2-4 bar
 Wasserzulauf 3/4"
 Wasserablauf Ø 32 mm
 Gewicht 128 kg
 Inklusive: 1 Tellerkorb, 1 Gläserkorb & 1 Besteckköcher
 Stecker-Typ: Typ 25 / CEE 16 (nicht im Lieferumfang)
109.160
CHF 9'980.- / R2



Lieferung ohne Zu-/Ablauftisch und ohne Vorabräumung!

Zubehör zu Durchschub-Spülmaschinen



Vorbräumung links, B 1200

mit Spritzschutz, 100 mm hoch
Spülbecken rechts
B 1200 x T 715 x H 850 mm
Gewicht: 22.5 kg
109.770
CHF 1'720.- / R1



Vorbräumung rechts, B 1200

mit Spritzschutz, 100 mm hoch
Spülbecken links
B 1200 x T 715 x H 850 mm
Gewicht: 22.5 kg
109.771
CHF 1'720.- / R1



Vorbräumung links, Abfallschacht, B 120

mit Abfallschacht
mit Spritzschutz, 100 mm hoch
Spülbecken rechts
B 1200 x T 715 x H 850 mm
Gewicht: 24 kg
109.772
CHF 1'860.- / R1



Vorbräumung rechts, Abfallschacht, 1200

mit Abfallschacht
mit Spritzschutz, 100 mm hoch
Spülbecken links
B 1200 x T 715 x H 850 mm
Gewicht: 24 kg
109.773
CHF 1'860.- / R1



Zu- oder Ablauftisch links, B 700

mit Spritzschutz, 100 mm hoch
B 700 x T 715 x H 850 mm
Gewicht: 12 kg
109.775
CHF 790.- / R1



Zu- oder Ablauftisch rechts, B 700

mit Spritzschutz, 100 mm hoch
B 700 x T 715 x H 850 mm
Gewicht: 12 kg
109.776
CHF 790.- / R1



Zu- oder Ablauftisch links, B 1200

mit Spritzschutz, 100 mm hoch
B 1200 x T 715 x H 850 mm
Gewicht: 22 kg
109.777
CHF 1'095.- / R1



Zu- oder Ablauftisch rechts, B 1200

mit Spritzschutz, 100 mm hoch
B 1200 x T 715 x H 850 mm
Gewicht: 22 kg
109.778
CHF 1'095.- / R1



Abfalleimer 56 Liter

Passender Abfalleimer für die Vorbräumungen 109.772 und 109.773 der Bartscher Durchschub-Spülmaschinen.
Behälter und Deckel CNS 18/10
Abnehmbarer Deckel mit Griff, kann seitlich am Eimer eingehängt werden
Volumen: 56 Liter
Behälter-Innenmass: Ø 370 mm, Höhe 520 mm
4 Lenkrollen, Ø 60 mm
Masse: B 460 x T 400 x H 620/723 mm
Gewicht: 6.6 kg
860.006
CHF 245.- / R1

Armaturen

- Stabile Profi-Ausführung
- Hohe Durchflussleistung
- Massiv gegossener Schwenkauslauf

- Flexschlauchverlängerung 800 mm inklusive



Hebelmischer für Handwaschbecken 1/2'

Montagebohrung: Ø 35 mm
 Auslauf: H 130 mm / L 230 mm
 Gesamthöhe: 175 mm
 Gewicht: 2.0 kg
109.830
CHF 395.- / R2



Hebelmischer-Einloch-Säulenbatterie 3/4'

Montagebohrung: Ø 60 mm
 Auslauf: H 250 mm / L 300 mm
 Gesamthöhe: 340 mm
 Gewicht: 4.9 kg
109.835
CHF 615.- / R2

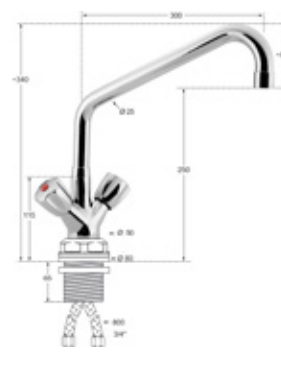

Säulen-Einlochbatterie 3/4'

Montagebohrung: Ø 60 mm
 Auslauf: H 300 mm / L 340 mm
 Gesamthöhe: 340 mm
 Gewicht: 4.4 kg
109.840
CHF 510.- / R2



Hebelmischer-Einloch-Säulenbatterie 3/4'

Montagebohrung: Ø 60 mm
 Auslauf: H 550 mm / L 300 mm
 Gesamthöhe: 640 mm
 Gewicht: 4.9 kg
109.845
CHF 895.- / R2

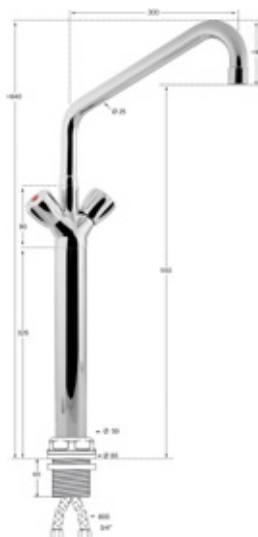

Einloch-Säulenbatterie 3/4'

Montagebohrung: Ø 60 mm
 Auslauf: H 550 mm / L 300 mm
 Gesamthöhe: 640 mm
 Gewicht: 5.0 kg
109.850
CHF 895.- / R2



Geschirrspülbrausegarnitur 1/2'

Montagebohrung: Ø 35 mm
 Auslauf: H 250 mm / L 300 mm
 Gesamthöhe: 1120 mm
 Gewicht: 7.2 kg
109.855
CHF 1'105.- / R2

Spülkörbe 500 x 500 mm

Die stapelbaren Spülmaschinenkörbe von Bartscher sorgen für gute Spülergebnisse, gutes Korbhandling und für eine saubere und sichere Aufbewahrung.



Universalkorb 500x500mm

Stapelbar
Korbgrösse: 500 x 500 mm
Korbhöhe: 100 mm
Gewicht: 1.2 kg
5301
CHF 27.- / R1



Besteckkorb 500x500mm

Stapelbar
Korbgrösse: 500 x 500 mm
Korbhöhe: 100 mm
Gewicht: 1.35 kg
5302
CHF 27.- / R1



Tellerkorb 500x500mm

Stapelbar
Korbgrösse: 500 x 500 mm
Korbhöhe: 100 mm
Gewicht: 1.4 kg
5303
CHF 31.- / R1



Besteckkorb mit 8 Fächern

Stapelbar
Korbgrösse: 430 x 210 mm
Korbhöhe: 155 mm
Gewicht: 0.55 kg
5305
CHF 28.- / R1

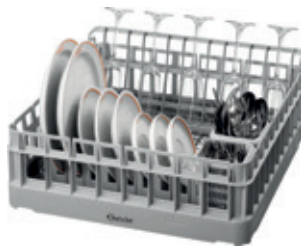

Spülkorb-Set 5000

Kunststoff
Set bestehend aus:
1 Universalkorb
1 Einsatz für Gläser
1 Einsatz für Teller
2 Besteckköcher
B 500 x T 500 x H 175 mm
Gewicht: 1.88 kg
15201
CHF 99.- / R1



Gläserereinsatz 5000

passend zum Spülkorb-Set 5000
Kunststoff
B 490 x T 110 x H 210 mm
Gewicht: 0.2 kg
15205
CHF 13.- / R1



Geschirrkorbwagen

Chromnickelstahl
Tragfähigkeit: 120 kg
Transportfläche:
B 513 x T 583 mm
4 Lenkrollen Ø 100 mm
B 515 x T 640 x H 925 mm
Gewicht: 8.75 kg
300.143
CHF 189.- / R1



Spülkorbwagen ASP700

Material: Edelstahl
Ausführung: Rahmen aus Vierkantrohr 25 x 25 mm
Ausgelegt für: 7 Geschirrkörbe 500x500 mm
Abstand zwischen den Einschüben: 200 mm
Tragfähigkeit max.: 100 kg gesamt, 20 kg pro Einschub
Je eine Behältersicherung an Vorder- und Rückseite
4 gummibereifte Lenkrollen, Ø 100 mm, je 1 Radpuffer, 2 mit Feststellern
Bausatz, einfache Montage
B 565 x T 555 x H 1750 mm
Gewicht: 15.8 kg
300.147
CHF 225.- / R1

Spülkörbe 500/500

16 Fächer



Fachgrösse	Gesamthöhe	Innenhöhe	Gewicht	Preis / R1	Art.-Nr.
111 x 111 mm	100 mm	83 mm	1.55 kg	CHF 36.-	5316
111 x 111 mm	142 mm	123 mm	2.10 kg	CHF 45.-	5318
111 x 111 mm	183 mm	166 mm	2.40 kg	CHF 59.-	5319
111 x 111 mm	225 mm	207 mm	2.95 kg	CHF 71.-	5320
111 x 111 mm	266 mm	245 mm	3.25 kg	CHF 86.-	5321
111 x 111 mm	306 mm	285 mm	3.80 kg	CHF 92.-	5322

25 Fächer



Fachgrösse	Gesamthöhe	Innenhöhe	Gewicht	Preis / R1	Art.-Nr.
89 x 89 mm	100 mm	83 mm	1.60 kg	CHF 36.-	5325
89 x 89 mm	142 mm	123 mm	2.25 kg	CHF 52.-	5327
89 x 89 mm	183 mm	166 mm	2.55 kg	CHF 59.-	5328
89 x 89 mm	225 mm	207 mm	3.10 kg	CHF 75.-	5329
89 x 89 mm	266 mm	245 mm	3.40 kg	CHF 86.-	5330
89 x 89 mm	306 mm	285 mm	3.95 kg	CHF 95.-	5331

36 Fächer



Fachgrösse	Gesamthöhe	Innenhöhe	Gewicht	Preis / R1	Art.-Nr.
73 x 73 mm	100 mm	83 mm	1.65 kg	CHF 37.-	5336
73 x 73 mm	142 mm	123 mm	2.40 kg	CHF 51.-	5338
73 x 73 mm	183 mm	166 mm	2.70 kg	CHF 60.-	5339
73 x 73 mm	225 mm	207 mm	3.45 kg	CHF 77.-	5340
73 x 73 mm	266 mm	245 mm	3.75 kg	CHF 82.-	5341
73 x 73 mm	306 mm	285 mm	4.50 kg	CHF 95.-	5342

49 Fächer



Fachgrösse	Gesamthöhe	Innenhöhe	Gewicht	Preis / R1	Art.-Nr.
62 x 62 mm	100 mm	83 mm	1.75 kg	CHF 39.-	5349
62 x 62 mm	142 mm	123 mm	2.65 kg	CHF 54.-	5351
62 x 62 mm	183 mm	166 mm	2.95 kg	CHF 63.-	5352
62 x 62 mm	225 mm	207 mm	3.85 kg	CHF 81.-	5353
62 x 62 mm	266 mm	245 mm	4.15 kg	CHF 91.-	5354
62 x 62 mm	306 mm	285 mm	5.05 kg	CHF 103.-	5355

Spülkorbaufsätze farbig

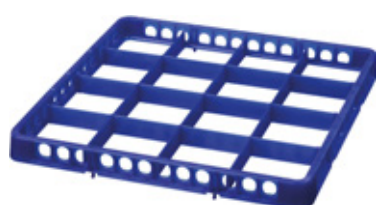

Fächer	Farbe	Gewicht	Preis / R1	Art.-Nr.
16	Dunkelblau	2.40 kg	CHF 11.-	5362
25	Rot	2.95 kg	CHF 12.-	5363
36	Lila	1.55 kg	CHF 13.-	5360
49	Grün	3.25 kg	CHF 13.-	5364

Topf-Spülmaschine



Topfspülmaschine RV-295



Masse: B 720 x T 780 x H 1700 mm
Elektronisch gesteuert
Korbgrösse: 550 x 610 mm
Nutzbare Innenhöhe 650 mm
Ausführung CNS 18/10
Füsse höhenverstellbar +/- 30 mm
Leistung/h 5 bis 30 Körbe
Spülmitteldosierpumpe
Nachspüldosierpumpe
Türkontaktschalter
Trockenlaufschutz
Gesamtanschlusswert 3NAC 400V - 8.0 kW
Tankheizung 2.5 kW
Boilerheizung 6.0 kW
Waschpumpe 2.0 kW
Laufzeit 2 bis 12 Minuten
Wasserverbrauch bei 2 bar 4 Liter
Tankinhalt 34 Liter
Wasserversorgungsdruck 2.5-4 bar
Wasserzulauf 3/4"
Wasserablauf Ø 50 mm
Zubehör: 1 CNS Grundkorb
Gewicht 170 kg
Stecker-Typ: Typ 25 / CEE 16 (nicht im Lieferumfang)
109.295
CHF 11'360.- / R2

Zubehör zu Topfspülmaschine



Grundkorb CNS 550/610mm

aus CNS
41305
CHF 330.- / R3



Backbleche Einsatz CNS

für 8 Backbleche
Masse: 500/500 mm - aus CNS
H324660
CHF 240.- / R3



Küchenzubehör Einsatz CNS

Masse: 150/150 mm - aus CNS
712017
CHF 95.- / R3



Gläserpoliermaschinen

Ihre Gläser werden durch fünf rotierende Gläser mit Unterstützung von Heissluftgebläse innert weniger Sekunden sauber poliert.

- Bis zu 50% Arbeitskosten-Ersparnis
- Weniger Glasbruch
- Geringere Verletzungsgefahr
- Hoher Hygiene-Standard



Gläserpoliermaschine



Gehäuse Edelstahl
 Polierkopftücher aus Mikrofaser, abnehmbar
 Anschlusswert: 1NAC 230V - 1.1 kW
 Masse: B 340 x T 305 x H 520 mm
 Gewicht: 16 kg
 Stecker-Typ: Typ 12



109.470
CHF 3'460.- / R1



Ersatzbürsten-Set mit 5 Bürsten
 5 Polierkopftücher aus Mikrofaser,
 abnehmbar
 Gewicht: 0.5 kg
109.472
CHF 440.- / R3



Gläserpolierbürste XS
109.474
CHF 85.- / R1

Besteckpoliermaschinen

Die Geräte dienen zum Trocknen und Polieren von Besteckteilen. Diese Vorteile sprechen für einen Einsatz der Besteckpoliermaschinen in Ihrem Betrieb:

- Durch die konstante Betriebstemperatur von 80 °C werden die Hygiene-Richtlinien nach EU-Norm erfüllt.
- Verringerung der Betriebskosten
- Zeitersparnis
- Geräuscharm
- Bedienerfreundlich
- Einfache und schnelle Reinigung



Besteckpoliermaschine Mig 2000



CNS 18/10
 Digitale Steuerung
 Leistung: ca. 2'500 Besteckteile pro Stunde
 Einfüllöffnung oben,
 5-7 Besteckteile pro Mal
 Füllmenge Maisgranulat: 5 kg
 HACCP-konform durch 80°C Betriebstemperatur
 Anschlusswert: 1NAC 230V - 0.7 kW
 Masse: B 450 x T 610 x H 410 mm
 Gewicht: 42 kg
 Inklusiv Maisgranulat
 Stecker-Typ: Typ 12



110.432
CHF 6'380.- / R1



Besteckpoliermaschine Eagle 5000



CNS 18/10

Digitale Steuerung

Leistung: 5000-6000 Besteckteile pro Stunde

Einfüllöffnung vorne,

10-12 Besteckteile pro Mal

Füllmenge Maisgranulat: 4 kg

HACCP-konform durch 80°C Betriebstemperatur

Anschlusswert: 1NAC 230V - 0.7 kW

Masse: B 660 x T 680 x H 470 mm

Gewicht: 82 kg

Inklusive Maisgranulat und ausziehbarer Korbablage

Stecker-Typ: Typ 12

110.435

CHF 7'520.- / R1



Besteckpoliermaschine Jet 6000



CNS 18/10

4 Lenkrollen, davon 2 mit Feststellbremse

Digitale Steuerung

Leistung: 5000-6000 Besteckteile pro Stunde

Einfüllöffnung oben,

10-12 Besteckteile pro Mal

Füllmenge Maisgranulat: 7 kg

HACCP-konform durch 80°C Betriebstemperatur

Anschlusswert: 1NAC 230V - 0.8 kW

Masse: B 690 x T 620 x H 800 mm

Gewicht: 84 kg

Inklusive Maisgranulat, Tisch und Besteckkorb

Stecker-Typ: Typ 12

110.436

CHF 8'770.- / R1



Granulat - 4kg-Beutel

109.442

CHF 85.- / R1



Granulat - 7kg-Beutel

109.440

CHF 115.- / R1



Granulat - 5kg-Beutel

109.441

CHF 95.- / R1



Granulat

Das verwendete Maiskolbengranulat ist ein umweltfreundliches Pflanzengranulat, welches Flecken schonend entfernt. Das Granulat sollte je nach Bedarf - spätestens alle 3 Monate - gewechselt werden, damit das Gerät innen stets hygienisch sauber ist. Nach Gebrauch kann das Granulat problemlos umweltfreundlich entsorgt werden.



möbel & einrichtungen

Bartscher

Aufsatzborde



Aufsatzborde einfach

Edelstahl, allseitig abgekantet,
mit Vierkantrohren 25 x 25 mm
Bautiefe 350 mm, Höhe 400 mm

Breite	Preis / R1	Art.-Nr.
800 mm	CHF 284.-	315.080
1000 mm	CHF 298.-	315.100
1200 mm	CHF 312.-	315.120
1400 mm	CHF 325.-	315.140
1600 mm	CHF 339.-	315.160
1800 mm	CHF 366.-	315.180
2000 mm	CHF 380.-	315.200



Aufsatzborde zweifach

Edelstahl, allseitig abgekantet,
mit Vierkantrohren 25 x 25 mm
Bautiefe 350 mm, Höhe 400 mm

Breite	Preis / R1	Art.-Nr.
800 mm	CHF 529.-	325.080
1000 mm	CHF 556.-	325.100
1200 mm	CHF 570.-	325.120
1400 mm	CHF 584.-	325.140
1600 mm	CHF 624.-	325.160
1800 mm	CHF 677.-	325.180
2000 mm	CHF 720.-	325.200



Gewürzbord für GN-Behälter 1/6

aus Edelstahl, mit GN-Behälter-Stopper
inklusive Befestigungsmaterial
Tiefe jeweils 200 mm

Breite	Anzahl GN-1/6	Preis / R1	Art.-Nr.
800 mm	4	CHF 203.-	389.080
1000 mm	5	CHF 230.-	389.100
1200 mm	6	CHF 257.-	389.120
1400 mm	7	CHF 269.-	389.140

Wandregale



Wandregale 1-etagig

mit Konsolen und Verstellbahnen
Höhe 294 mm

Tiefe 300 mm

Breite	Konsolen	Preis / R2	Art.-Nr.
600	2	CHF 210.-	M64030063
800	2	CHF 220.-	M64030083
1000	2	CHF 230.-	M64030103
1200	2	CHF 240.-	M64030123
1400	2	CHF 250.-	M64030143
1600	3	CHF 310.-	M64030163
1800	3	CHF 320.-	M64030183
2000	3	CHF 330.-	M64030203
2200	4	CHF 400.-	M64030223
2400	4	CHF 410.-	M64030243

Tiefe 400 mm

Breite	Konsolen	Preis / R2	Art.-Nr.
600	2	CHF 220.-	M64030064
800	2	CHF 240.-	M64030084
1000	2	CHF 250.-	M64030104
1200	2	CHF 270.-	M64030124
1400	3	CHF 310.-	M64030144
1600	3	CHF 350.-	M64030164
1800	3	CHF 360.-	M64030184
2000	3	CHF 380.-	M64030204
2200	4	CHF 440.-	M64030224
2400	4	CHF 460.-	M64030244



Wandregale 2-etagig

mit Konsolen und Verstellbahnen
Höhe 588 mm

Tiefe 300 mm

Breite	Konsolen	Preis / R2	Art.-Nr.
600	2	CHF 380.-	M64040063
800	2	CHF 400.-	M64040083
1000	2	CHF 420.-	M64040103
1200	2	CHF 450.-	M64040123
1400	2	CHF 470.-	M64040143
1600	3	CHF 560.-	M64040163
1800	3	CHF 590.-	M64040183
2000	3	CHF 610.-	M64040203
2200	4	CHF 720.-	M64040223
2400	4	CHF 740.-	M64040243

Tiefe 400 mm

Breite	Konsolen	Preis / R2	Art.-Nr.
600	2	CHF 410.-	M64040064
800	2	CHF 440.-	M64040084
1000	2	CHF 470.-	M64040104
1200	2	CHF 500.-	M64040124
1400	3	CHF 610.-	M64040144
1600	3	CHF 630.-	M64040164
1800	3	CHF 670.-	M64040184
2000	3	CHF 710.-	M64040204
2200	4	CHF 820.-	M64040224
2400	4	CHF 850.-	M64040244



Weitere CNS Möbel finden Sie in unserem **Spezialkatalog „MySteelStar“**



Arbeitstische

- Arbeitstische aus CNS 18/10
- Scotch-Brite-Schliff
- 40 mm abgekantet
- Füße aus Vierkantröhr 40 x 40 mm
- Fusstollen auf 20 mm verstellbar



Arbeitstisch ohne Aufkantung

mit Zwischenboden
Höhe 900 mm

Tiefe 600 mm

Breite	Preis / R2	Art.-Nr.
700	CHF 660.-	TGR00-076010
800	CHF 690.-	TGR00-086010
900	CHF 710.-	TGR00-096010
1000	CHF 740.-	TGR00-106010
1100	CHF 760.-	TGR00-116010
1200	CHF 780.-	TGR00-126010
1300	CHF 810.-	TGR00-136010
1400	CHF 830.-	TGR00-146010
1500	CHF 860.-	TGR00-156010
1600	CHF 880.-	TGR00-166010
1800	CHF 930.-	TGR00-186010
2000	CHF 980.-	TGR00-206010
2200	CHF 1'030.-	TGR00-226010

Tiefe 700 mm

Breite	Preis / R2	Art.-Nr.
700	CHF 700.-	TGR00-077010
800	CHF 730.-	TGR00-087010
900	CHF 750.-	TGR00-097010
1000	CHF 770.-	TGR00-107010
1100	CHF 800.-	TGR00-117010
1200	CHF 820.-	TGR00-127010
1300	CHF 850.-	TGR00-137010
1400	CHF 870.-	TGR00-147010
1500	CHF 900.-	TGR00-157010
1600	CHF 920.-	TGR00-167010
1800	CHF 970.-	TGR00-187010
2000	CHF 1'020.-	TGR00-207010
2200	CHF 1'070.-	TGR00-227010



Schubladen

für Arbeitstische Tiefe 600 und 700 mm

Für Tische Tiefe 600 mm

Breite	Tiefe	Höhe	Preis / R2	Art.-Nr.
400	560	254	CHF 370.-	CT1C0-045620
600	560	254	CHF 380.-	CT1C0-065620

Für Tische Tiefe 700 mm

Breite	Tiefe	Höhe	Preis / R2	Art.-Nr.
400	660	254	CHF 390.-	CT1C0-046620
600	660	254	CHF 420.-	CT1C0-066620



Weitere CNS Möbel finden Sie in unserem **Spezialkatalog „MySteelStar“**



Arbeitstisch mit Aufkantung

mit Zwischenboden
Aufkantung 100 mm hoch
Höhe 900 mm

Tiefe 600 mm

Breite	Preis / R2	Art.-Nr.
700	CHF 710.-	TGR0A-076010
800	CHF 740.-	TGR0A-086010
900	CHF 760.-	TGR0A-096010
1000	CHF 790.-	TGR0A-106010
1100	CHF 820.-	TGR0A-116010
1200	CHF 840.-	TGR0A-126010
1300	CHF 870.-	TGR0A-136010
1400	CHF 890.-	TGR0A-146010
1500	CHF 920.-	TGR0A-156010
1600	CHF 950.-	TGR0A-166010
1800	CHF 1'000.-	TGR0A-186010
2000	CHF 1'050.-	TGR0A-206010
2200	CHF 1'120.-	TGR0A-226010

Tiefe 700 mm

Breite	Preis / R2	Art.-Nr.
700	CHF 750.-	TGR0A-077010
800	CHF 780.-	TGR0A-087010
900	CHF 800.-	TGR0A-097010
1000	CHF 830.-	TGR0A-107010
1100	CHF 850.-	TGR0A-117010
1200	CHF 880.-	TGR0A-127010
1300	CHF 910.-	TGR0A-137010
1400	CHF 930.-	TGR0A-147010
1500	CHF 960.-	TGR0A-157010
1600	CHF 980.-	TGR0A-167010
1800	CHF 1'040.-	TGR0A-187010
2000	CHF 1'090.-	TGR0A-207010
2200	CHF 1'140.-	TGR0A-227010



Schubladenblock

für Arbeitstische Tiefe 600 und 700 mm

Für Tische Tiefe 600 mm

Breite	Tiefe	Höhe	Preis / R2	Art.-Nr.
400	560	508	CHF 1'090.-	CT3C0-045658
600	560	508	CHF 1'120.-	CT3C0-065658

Für Tische Tiefe 700 mm

Breite	Tiefe	Höhe	Preis / R2	Art.-Nr.
400	660	508	CHF 1'120.-	CT3C0-046658
600	660	508	CHF 1'150.-	CT3C0-066658

Spültische

- Spültische aus CNS 18/10
- Scotch-Brite-Schliff
- 40 mm abgekantet
- Füße aus Vierkantrrohr 40 x 40 mm
- Fussstollen auf 20 mm verstellbar
- mit Beckenverkleidung



Spültisch offen

Aufkantung 100 mm hoch
Höhe 900 mm

Tiefe 600 mm, Becken links

Breite	Beckenmasse	Preis / R2	Art.-Nr.
1000	500 / 400 / 250 mm	CHF 1'180.-	LRVS0-106010
1200	400 / 400 / 250 mm	CHF 1'320.-	LRVS0-126010
1400	2 x 400 / 400 / 250 mm	CHF 1'680.-	LRVVS-146010
1600	2 x 500 / 400 / 250 mm	CHF 1'790.-	LRVVS-166010

Tiefe 700 mm, Becken links

Breite	Beckenmasse	Preis / R2	Art.-Nr.
1000	500 / 500 / 300 mm	CHF 1'260.-	LRVS0-107010
1200	400 / 500 / 250 mm	CHF 1'340.-	LRVS0-127010
1400	600 / 500 / 300 mm	CHF 1'440.-	LRVS0-147010
1400	2 x 400 / 500 / 250 mm	CHF 1'710.-	LRVVS-147010
1600	2 x 500 / 500 / 300 mm	CHF 1'920.-	LRVVS-167010
1800	2 x 500 / 500 / 300 mm	CHF 2'060.-	LRVVS-187010
2000	2 x 600 / 500 / 300 mm	CHF 2'130.-	LRVVS-207010

Tiefe 600 mm, Becken rechts

Breite	Beckenmasse	Preis / R2	Art.-Nr.
1000	500 / 400 / 250 mm	CHF 1'180.-	LRSV0-106010
1200	400 / 400 / 250 mm	CHF 1'320.-	LRSV0-126010
1400	2 x 400 / 400 / 250 mm	CHF 1'680.-	LRSVV-146010
1600	2 x 400 / 400 / 250 mm	CHF 1'790.-	LRSVV-166010

Tiefe 700 mm, Becken rechts

Breite	Beckenmasse	Preis / R2	Art.-Nr.
1000	500 / 500 / 300 mm	CHF 1'260.-	LRSV0-107010
1200	400 / 500 / 250 mm	CHF 1'340.-	LRSV0-127010
1400	600 / 500 / 300 mm	CHF 1'440.-	LRSV0-147010
1400	2 x 400 / 500 / 250 mm	CHF 1'710.-	LRSVV-147010
1600	2 x 500 / 500 / 300 mm	CHF 1'920.-	LRSVV-167010
1800	2 x 500 / 500 / 300 mm	CHF 2'060.-	LRSVV-187010
2000	2 x 600 / 500 / 300 mm	CHF 2'130.-	LRSVV-207010

Tiefe 600 mm, Becken mitte

Breite	Beckenmasse	Preis / R2	Art.-Nr.
2000	2 x 500 / 400 / 250 mm	CHF 2'180.-	LRSVS-206010

Tiefe 700 mm, Becken mitte

Breite	Beckenmasse	Preis / R2	Art.-Nr.
2000	2 x 400 / 500 / 250 mm	CHF 2'270.-	LRSVS-207010
2400	2 x 600 / 500 / 300 mm	CHF 2'690.-	LRSVS-247010
2600	2 x 600 / 500 / 300 mm	CHF 2'750.-	LRSVS-267010

Spülcenter

- Spülcenter aus CNS 18/10
- Scotch-Brite-Schliff
- 40 mm abgekantet
- Füße aus Vierkantrohr 40 x 40 mm
- Fussstollen auf 20 mm verstellbar
- mit Beckenverkleidung



Spülcenter offen

Aufkantung 100 mm hoch
Höhe 900 mm

Tiefe 600 mm, Becken links

Breite	Beckenmasse	Preis / R2	Art.-Nr.
1200	400 / 400 / 250 mm	CHF 1'050.-	L6VS0-126010
1600	2 x 400 / 400 / 250 mm	CHF 1'480.-	L6VVS-166010

Tiefe 700 mm, Becken links

Breite	Beckenmasse	Preis / R2	Art.-Nr.
1200	400 / 500 / 250 mm	CHF 1'100.-	L6VS0-127010
1400	600 / 500 / 300 mm	CHF 1'200.-	L6VS0-147010
1600	400 / 500 / 250 mm	CHF 1'540.-	L6VVS-167010
1800	2 x 500 / 500 / 300 mm	CHF 1'740.-	L6VVS-187010
2000	2 x 600 / 500 / 300 mm	CHF 1'880.-	L6VVS-207010

Tiefe 600 mm, Becken rechts

Breite	Beckenmasse	Preis / R2	Art.-Nr.
1200	400 / 400 / 250 mm	CHF 1'050.-	L6SV0-126010
1600	2 x 400 / 400 / 250 mm	CHF 1'480.-	L6SVV-166010

Tiefe 700 mm, Becken rechts

Breite	Beckenmasse	Preis / R2	Art.-Nr.
1200	400 / 500 / 250 mm	CHF 1'100.-	L6SV0-127010
1400	600 / 500 / 300 mm	CHF 1'200.-	L6SV0-147010
1600	400 / 500 / 250 mm	CHF 1'540.-	L6SVV-167010
1800	2 x 500 / 500 / 300 mm	CHF 1'740.-	L6SVV-187010
2000	2 x 600 / 500 / 300 mm	CHF 1'880.-	L6SVV-207010



Weitere CNS Möbel finden Sie in unserem **Spezialkatalog „MySteelStar“**



Arbeitsschränke

- Arbeitsschränke aus CNS 18/10
- Scotch-Brite-Schliff
- 40 mm abgekantet mit Schiebetüren
- Zwischenboden höhenverstellbar
- Runde Füße verstellbar



Arbeitsschränke

Höhe 900 mm

Tiefe 600 mm ohne Aufkantung

Breite	Preis / R2	Art.-Nr.
1000	CHF 1'850.-	TSR00-106010
1100	CHF 1'910.-	TSR00-116010
1200	CHF 1'960.-	TSR00-126010
1300	CHF 2'020.-	TSR00-136010
1400	CHF 2'080.-	TSR00-146010
1500	CHF 2'130.-	TSR00-156010
1600	CHF 2'190.-	TSR00-166010
1700	CHF 2'250.-	TSR00-176010
1800	CHF 2'300.-	TSR00-186010
1900	CHF 2'360.-	TSR00-196010
2000	CHF 2'420.-	TSR00-206010

Tiefe 700 mm ohne Aufkantung

Breite	Preis / R2	Art.-Nr.
1000	CHF 1'990.-	TSR00-107010
1100	CHF 2'050.-	TSR00-117010
1200	CHF 2'120.-	TSR00-127010
1300	CHF 2'180.-	TSR00-137010
1400	CHF 2'250.-	TSR00-147010
1500	CHF 2'310.-	TSR00-157010
1600	CHF 2'370.-	TSR00-167010
1700	CHF 2'440.-	TSR00-177010
1800	CHF 2'500.-	TSR00-187010
1900	CHF 2'570.-	TSR00-197010
2000	CHF 2'630.-	TSR00-207010

Tiefe 600 mm mit Aufkantung (100 mm hoch)

Breite	Preis / R2	Art.-Nr.
1000	CHF 1'910.-	TSR0A-106010
1100	CHF 1'970.-	TSR0A-116010
1200	CHF 2'020.-	TSR0A-126010
1300	CHF 2'080.-	TSR0A-136010
1400	CHF 2'140.-	TSR0A-146010
1500	CHF 2'200.-	TSR0A-156010
1600	CHF 2'260.-	TSR0A-166010
1700	CHF 2'320.-	TSR0A-176010
1800	CHF 2'380.-	TSR0A-186010
1900	CHF 2'430.-	TSR0A-196010
2000	CHF 2'490.-	TSR0A-206010

Tiefe 700 mm mit Aufkantung (100 mm hoch)

Breite	Preis / R2	Art.-Nr.
1000	CHF 2'050.-	TSR0A-107010
1100	CHF 2'110.-	TSR0A-117010
1200	CHF 2'180.-	TSR0A-127010
1300	CHF 2'240.-	TSR0A-137010
1400	CHF 2'310.-	TSR0A-147010
1500	CHF 2'380.-	TSR0A-157010
1600	CHF 2'440.-	TSR0A-167010
1700	CHF 2'510.-	TSR0A-177010
1800	CHF 2'570.-	TSR0A-187010
1900	CHF 2'640.-	TSR0A-197010
2000	CHF 2'710.-	TSR0A-207010



Weitere CNS Möbel finden Sie in unserem **Spezialkatalog „MySteelStar“**



Wandhängeschränke

- Wandhängeschränke aus CNS 18/10
- Scotch-Brite-Schliff
- Zwischenboden höhenverstellbar
- Bautiefe 380 mm
- Schallgedämpfte Flügel- oder Schiebetüren



Offene Wandhängeschränke

Höhe 720 mm

Breite	Preis / R2	Art.-Nr.
400	CHF 370.-	PAR00-043810
600	CHF 460.-	PAR00-063810
800	CHF 560.-	PAR00-083810
1000	CHF 650.-	PAR00-103810
1200	CHF 750.-	PAR00-123810
1400	CHF 840.-	PAR00-143810
1500	CHF 880.-	PAR00-153810
1600	CHF 940.-	PAR00-163810
1800	CHF 1'030.-	PAR00-183810
2000	CHF 1'120.-	PAR00-203810

Höhe 900 mm

Breite	Preis / R2	Art.-Nr.
400	CHF 470.-	PAR00-043890
600	CHF 590.-	PAR00-063890
800	CHF 710.-	PAR00-083890
1000	CHF 830.-	PAR00-103890
1200	CHF 950.-	PAR00-123890
1400	CHF 1'060.-	PAR00-143890
1500	CHF 1'120.-	PAR00-153890
1600	CHF 1'180.-	PAR00-163890
1800	CHF 1'300.-	PAR00-183890
2000	CHF 1'420.-	PAR00-203890



Wandhängeschränke mit Türen

Höhe 720 mm, Flügeltüren

Breite	Preis / R2	Art.-Nr.
400	CHF 550.-	PBR00-043810
600	CHF 690.-	PBR00-063810
800	CHF 840.-	PBR00-083810

Höhe 900 mm, Flügeltüren

Breite	Preis / R2	Art.-Nr.
400	CHF 620.-	PBR00-043890
600	CHF 790.-	PBR00-063890
800	CHF 1'010.-	PBR00-083890

Höhe 720 mm, Schiebetüren

Breite	Preis / R2	Art.-Nr.
1000	CHF 830.-	PSR00-103810
1200	CHF 950.-	PSR00-123810
1400	CHF 1'060.-	PSR00-143810
1500	CHF 1'110.-	PSR00-153810
1600	CHF 1'180.-	PSR00-163810
1800	CHF 1'300.-	PSR00-183810
2000	CHF 1'410.-	PSR00-203810

Höhe 720 mm, Schiebetüren

Breite	Preis / R2	Art.-Nr.
1000	CHF 1'060.-	PSR00-103890
1200	CHF 1'200.-	PSR00-123890
1400	CHF 1'350.-	PSR00-143890
1500	CHF 1'430.-	PSR00-153890
1600	CHF 1'510.-	PSR00-163890
1800	CHF 1'650.-	PSR00-183890
2000	CHF 1'800.-	PSR00-203890

Wand- und Deckenhauben

Haubenkörper

- komplett aus CNS 18/10
- mit rundumlaufender fett dicht verschweisster Fettaufangrinne
- alle Schnittkanten entgratet und umgeschlagen

Filter

- komplett aus CNS 18/10
- Flammenschutzfilter serienmässig
- sehr hoher Fettabscheidegrad

Rundfilter

- komplett aus CNS 18/10
- sehr hoher Fettabscheidegrad

Beleuchtung

- Standard: Aufbaubeleuchtungskörper IP65
- Optionen gegen Aufpreis: Einbauleuchten oder LED-Lichtband

Gebälse

- Eingebaute, direktangetriebene Radialgebläse mit 230V Motor
- Elektronische, stufenlose Drehzahlregler (110-230V)

Zubehör

- Externe Gebläse, Kanäle, etc. auf Anfrage

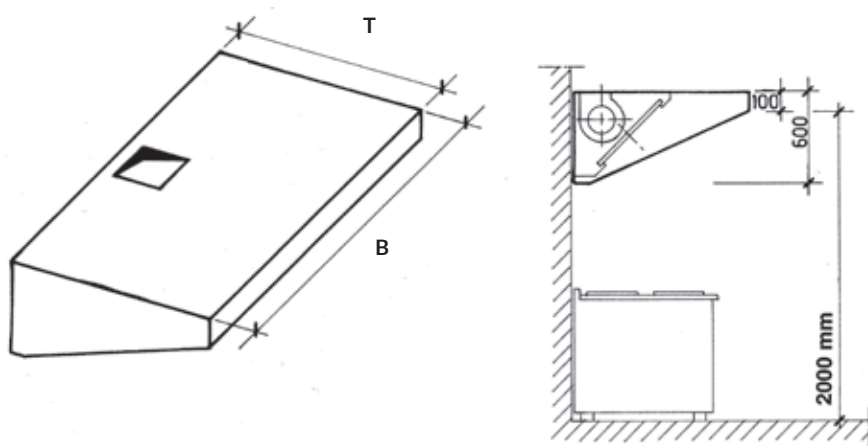

Wand-Abzugshauben, angeschrägt mit Gebläse

Masse (B x T x H)	Filter	Gebläse	Empfohlener Kanalquerschnitt		Beleuchtung	Preis / R1	Art.-Nr.
			∅	Ø			
1200 x 900 x 600/100 mm	2 x FB	1100 m³/h	250/250 mm	280 mm	1 x 18 kW	CHF 3'910.-	216.120
1400 x 900 x 600/100 mm	2 x FB	1350 m³/h	250/250 mm	280 mm	1 x 18 kW	CHF 4'400.-	216.140
1600 x 900 x 600/100 mm	3 x FC	1800 m³/h	300/300 mm	280 mm	1 x 36 kW	CHF 5'020.-	216.160
1800 x 900 x 600/100 mm	3 x FC	2000 m³/h	300/300 mm	280 mm	1 x 36 kW	CHF 5'140.-	216.180
2000 x 900 x 600/100 mm	4 x FC	2200 m³/h	300/300 mm	280 mm	1 x 36 kW	CHF 5'520.-	216.200
2200 x 900 x 600/100 mm	4 x FC	2500 m³/h	300/300 mm	280 mm	1 x 58 kW	CHF 5'570.-	216.220
2400 x 900 x 600/100 mm	4 x FC	2600 m³/h	300/300 mm	280 mm	1 x 58 kW	CHF 6'120.-	216.240
2600 x 900 x 600/100 mm	4 x FC	2800 m³/h	300/300 mm	280 mm	1 x 58 kW	CHF 6'360.-	216.260

1200 x 1100 x 600/100 mm	2 x FC	1450 m³/h	250/250 mm	280 mm	1 x 18 kW	CHF 4'120.-	218.120
1400 x 1100 x 600/100 mm	2 x FD	1600 m³/h	250/250 mm	280 mm	1 x 18 kW	CHF 4'720.-	218.140
1600 x 1100 x 600/100 mm	3 x FC	1800 m³/h	300/300 mm	350 mm	1 x 36 kW	CHF 5'110.-	218.160
1800 x 1100 x 600/100 mm	3 x FD	2000 m³/h	300/300 mm	350 mm	1 x 36 kW	CHF 5'280.-	218.180
2000 x 1100 x 600/100 mm	4 x FD	2200 m³/h	300/300 mm	350 mm	1 x 36 kW	CHF 5'710.-	218.200
2200 x 1100 x 600/100 mm	4 x FC	2600 m³/h	300/300 mm	350 mm	1 x 36 kW	CHF 5'890.-	218.220
2400 x 1100 x 600/100 mm	4 x FD	3000 m³/h	300/300 mm	350 mm	1 x 58 kW	CHF 6'230.-	218.240
2600 x 1100 x 600/100 mm	4 x FD	3200 m³/h	350/300 mm	380 mm	1 x 58 kW	CHF 6'580.-	218.260
2800 x 1100 x 600/100 mm	5 x FD	3400 m³/h	350/300 mm	380 mm	1 x 58 kW	CHF 6'960.-	218.280
3000 x 1100 x 600/100 mm	5 x FD	3600 m³/h	350/300 mm	380 mm	1 x 58 kW	CHF 7'120.-	218.300

▪ FB: B 500 x T 300 x H 25 mm

▪ FC: B 400 x T 400 x H 25 mm

▪ FD: B 500 x T 400 x H 25 mm



Hauben werden nach Bestellung gefertigt. Alle Mass-Änderungen und Anpassungen sind machbar.

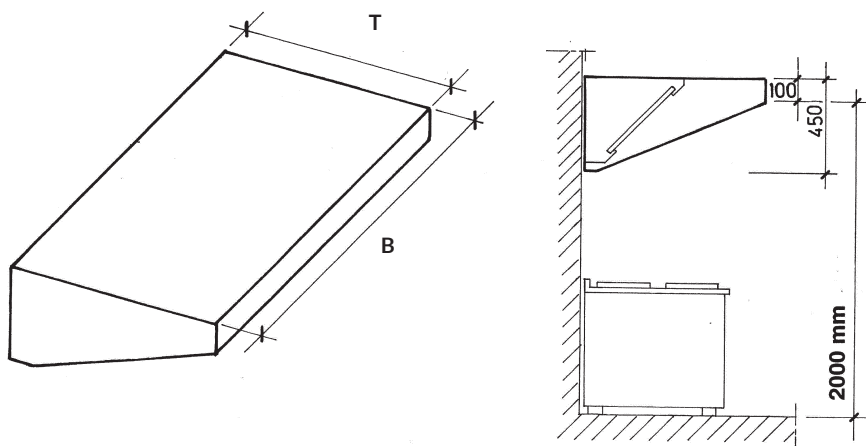

Wand-Abzugshauben, angeschrägt ohne Gebläse

Masse (B x T x H)	Filter	Max. Leistung	Empfohlener Kanalquerschnitt		Beleuchtung	Preis / R1	Art.-Nr.
			∅	∅			
1200 x 900 x 450/100 mm	2 x FD	1400 m³/h	250/250 mm	280 mm	1 x 18 kW	CHF 2'370.-	217.120
1400 x 900 x 450/100 mm	3 x FC	1500 m³/h	250/250 mm	280 mm	1 x 18 kW	CHF 2'480.-	217.140
1600 x 900 x 450/100 mm	3 x FC	1800 m³/h	300/250 mm	300 mm	1 x 18 kW	CHF 2'700.-	217.160
1800 x 900 x 450/100 mm	3 x FD	2100 m³/h	300/300 mm	350 mm	1 x 36 kW	CHF 2'900.-	217.180
2000 x 900 x 450/100 mm	4 x FC	2400 m³/h	350/300 mm	380 mm	1 x 36 kW	CHF 3'210.-	217.200
2400 x 900 x 450/100 mm	4 x FD	2900 m³/h	350/350 mm	400 mm	1 x 58 kW	CHF 3'540.-	217.240
2600 x 900 x 450/100 mm	4 x FD	3100 m³/h	400/350 mm	420 mm	1 x 58 kW	CHF 3'730.-	217.260
2800 x 900 x 450/100 mm	6 x FC	3400 m³/h	2 x 300/250 mm	2 x 300 mm	1 x 58 kW	CHF 4'030.-	217.280
3000 x 900 x 450/100 mm	5 x FD	3600 m³/h	2 x 300/250 mm	2 x 300 mm	2 x 36 kW	CHF 4'410.-	217.300
3400 x 900 x 450/100 mm	7 x FC	4000 m³/h	2 x 300/300 mm	2 x 350 mm	2 x 36 kW	CHF 4'790.-	217.340
3600 x 900 x 450/100 mm	6 x FD	4300 m³/h	2 x 300/300 mm	2 x 350 mm	2 x 36 kW	CHF 4'920.-	217.360
3800 x 900 x 450/100 mm	6 x FD	4600 m³/h	2 x 350/300 mm	2 x 380 mm	2 x 36 kW	CHF 5'100.-	217.380
4000 x 900 x 450/100 mm	7 x FD	4800 m³/h	2 x 350/300 mm	2 x 380 mm	2 x 36 kW	CHF 5'400.-	217.400
4200 x 900 x 450/100 mm	7 x FD	5100 m³/h	2 x 350/350 mm	2 x 400 mm	2 x 36 kW	CHF 5'830.-	217.420
4600 x 900 x 450/100 mm	8 x FD	5600 m³/h	2 x 350/350 mm	2 x 400 mm	2 x 36 kW	CHF 6'430.-	217.460
5000 x 900 x 450/100 mm	8 x FD	6100 m³/h	2 x 400/350 mm	2 x 420 mm	2 x 58 kW	CHF 7'260.-	217.500

- FC: B 400 x T 400 x H 25 mm
- FD: B 500 x T 400 x H 25 mm

Masse (B x T x H)	Filter	Max. Leistung	Empfohlener Kanalquerschnitt		Beleuchtung	Preis / R1	Art.-Nr.
			∅	∅			
1200 x 1100 x 450/100 mm	2 x FD	1550 m³/h	250/250 mm	280 mm	1 x 18 kW	CHF 2'500.-	219.120
1400 x 1100 x 450/100 mm	2 x FC	1800 m³/h	300/250 mm	300 mm	1 x 18 kW	CHF 2'730.-	219.140
1600 x 1100 x 450/100 mm	3 x FC	2050 m³/h	300/300 mm	350 mm	1 x 36 kW	CHF 2'880.-	219.160
1800 x 1100 x 450/100 mm	3 x FD	2300 m³/h	350/300 mm	380 mm	1 x 36 kW	CHF 3'000.-	219.180
2000 x 1100 x 450/100 mm	4 x FC	2600 m³/h	350/350 mm	400 mm	1 x 36 kW	CHF 3'350.-	219.200
2400 x 1100 x 450/100 mm	4 x FD	3100 m³/h	400/350 mm	420 mm	1 x 58 kW	CHF 3'730.-	219.240
2600 x 1100 x 450/100 mm	4 x FD	3300 m³/h	400/350 mm	420 mm	1 x 58 kW	CHF 3'900.-	219.260
2800 x 1100 x 450/100 mm	6 x FC	3550 m³/h	2 x 300/250 mm	2 x 300 mm	1 x 58 kW	CHF 4'200.-	219.280
3000 x 1100 x 450/100 mm	5 x FD	3800 m³/h	2 x 300/300 mm	2 x 350 mm	2 x 36 kW	CHF 4'590.-	219.300
3400 x 1100 x 450/100 mm	7 x FC	4300 m³/h	2 x 300/300 mm	2 x 350 mm	2 x 36 kW	CHF 5'080.-	219.340
3600 x 1100 x 450/100 mm	6 x FD	4600 m³/h	2 x 350/300 mm	2 x 380 mm	2 x 36 kW	CHF 5'270.-	219.360
3800 x 1100 x 450/100 mm	7 x FD	4800 m³/h	2 x 350/300 mm	2 x 380 mm	2 x 36 kW	CHF 5'420.-	219.380
4000 x 1100 x 450/100 mm	7 x FD	5200 m³/h	2 x 350/350 mm	2 x 400 mm	2 x 36 kW	CHF 5'700.-	219.400
4200 x 1100 x 450/100 mm	9 x FC	5500 m³/h	2 x 350/350 mm	2 x 400 mm	2 x 36 kW	CHF 6'180.-	219.420
4600 x 1100 x 450/100 mm	8 x FD	6100 m³/h	2 x 400/350 mm	2 x 420 mm	2 x 36 kW	CHF 6'830.-	219.460
5000 x 1100 x 450/100 mm	8 x FD	6800 m³/h	2 x 400/350 mm	2 x 420 mm	2 x 58 kW	CHF 7'710.-	219.500

- FC: B 400 x T 400 x H 25 mm
- FD: B 500 x T 400 x H 25 mm



Hauben werden nach Bestellung gefertigt. Alle Mass-Änderungen und Anpassungen sind machbar.

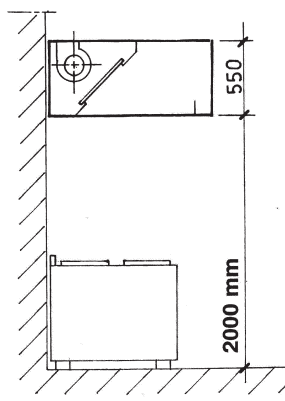
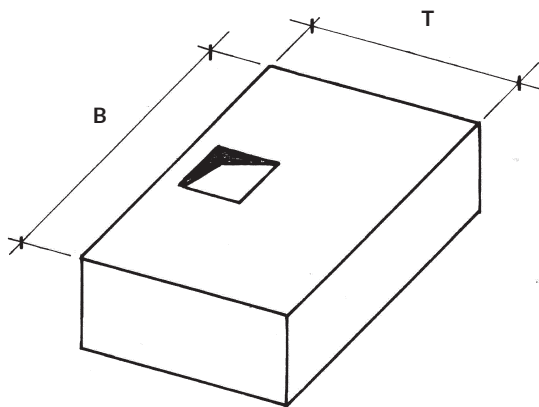

Wand-Abzugshauben, kastenförmig mit Gebläse

Masse (B x T x H)	Filter	Gebläse	Empfohlener Kanalquerschnitt		Beleuchtung	Preis / R1	Art.-Nr.
			∩	∅			
1200 x 900 x 550 mm	2 x FB	1450 m ³ /h	250/250 mm	280 mm	1 x 18 kW	CHF 3'980.-	224.120
1400 x 900 x 550 mm	3 x FB	1550 m ³ /h	250/250 mm	280 mm	1 x 18 kW	CHF 4'340.-	224.140
1600 x 900 x 550 mm	3 x FC	1750 m ³ /h	300/300 mm	350 mm	1 x 36 kW	CHF 4'770.-	224.160
1800 x 900 x 550 mm	3 x FC	1950 m ³ /h	300/300 mm	350 mm	1 x 36 kW	CHF 4'900.-	224.180
2000 x 900 x 550 mm	4 x FC	2200 m ³ /h	300/300 mm	350 mm	1 x 36 kW	CHF 5'120.-	224.200
2200 x 900 x 550 mm	4 x FC	2500 m ³ /h	300/300 mm	350 mm	1 x 36 kW	CHF 5'460.-	224.220
2400 x 900 x 550 mm	4 x FD	2600 m ³ /h	300/300 mm	350 mm	1 x 58 kW	CHF 5'770.-	224.240
2600 x 900 x 550 mm	4 x FD	2800 m ³ /h	300/300 mm	350 mm	1 x 58 kW	CHF 6'140.-	224.260

▪ FB: B 500 x T 300 x H 25 mm

▪ FC: B 400 x T 400 x H 25 mm

▪ FD: B 500 x T 400 x H 25 mm

Masse (B x T x H)	Filter	Gebläse	Empfohlener Kanalquerschnitt		Beleuchtung	Preis / R1	Art.-Nr.
			∩	∅			
1200 x 1100 x 550 mm	2 x FB	1450 m ³ /h	250/250 mm	280 mm	1 x 18 kW	CHF 5'050.-	226.120
1400 x 1100 x 550 mm	2 x FB	1550 m ³ /h	250/250 mm	280 mm	1 x 18 kW	CHF 5'180.-	226.140
1600 x 1100 x 550 mm	3 x FC	1750 m ³ /h	300/300 mm	350 mm	1 x 36 kW	CHF 5'680.-	226.160
1800 x 1100 x 550 mm	3 x FC	1950 m ³ /h	300/300 mm	350 mm	1 x 36 kW	CHF 5'890.-	226.180
2000 x 1100 x 550 mm	4 x FC	2200 m ³ /h	300/300 mm	350 mm	1 x 36 kW	CHF 6'280.-	226.200
2200 x 1100 x 550 mm	4 x FC	2600 m ³ /h	300/300 mm	350 mm	1 x 36 kW	CHF 6'490.-	226.220
2400 x 1100 x 550 mm	4 x FD	3000 m ³ /h	300/300 mm	350 mm	1 x 58 kW	CHF 6'840.-	226.240
2600 x 1100 x 550 mm	4 x FD	3200 m ³ /h	350/300 mm	380 mm	1 x 58 kW	CHF 7'160.-	226.260

▪ FB: B 500 x T 300 x H 25 mm

▪ FC: B 400 x T 400 x H 25 mm

▪ FD: B 500 x T 400 x H 25 mm



Hauben werden nach Bestellung gefertigt. Alle Mass-Änderungen und Anpassungen sind machbar.

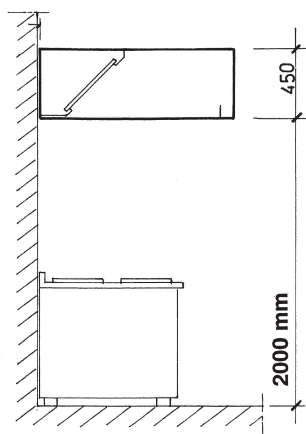
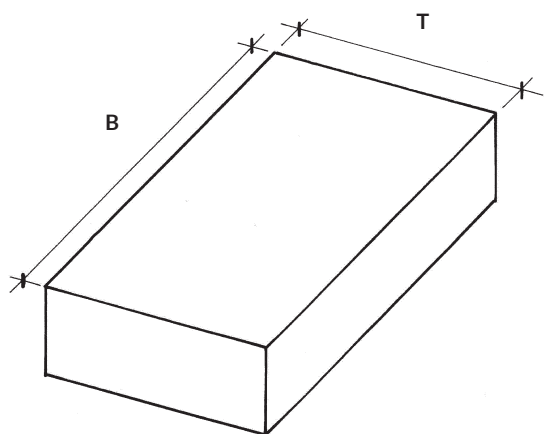

Wand-Abzugshauben, kastenförmig ohne Gebläse

Masse (B x T x H)	Filter	Max. Leistung	Empfohlener Kanalquerschnitt		Beleuchtung	Preis / R1	Art.-Nr.
			∩	∅			
1200 x 900 x 450 mm	2 x FD	1500 m³/h	250/250 mm	280 mm	1 x 18 kW	CHF 2'640.-	225.120
1400 x 900 x 450 mm	3 x FC	1750 m³/h	300/250 mm	280 mm	1 x 18 kW	CHF 2'910.-	225.140
1600 x 900 x 450 mm	3 x FC	2000 m³/h	300/300 mm	300 mm	1 x 18 kW	CHF 3'030.-	225.160
1800 x 900 x 450 mm	3 x FD	2250 m³/h	350/300 mm	350 mm	1 x 36 kW	CHF 3'230.-	225.180
2000 x 900 x 450 mm	4 x FC	2500 m³/h	350/350 mm	380 mm	1 x 36 kW	CHF 3'630.-	225.200
2400 x 900 x 450 mm	4 x FD	3000 m³/h	400/350 mm	400 mm	1 x 58 kW	CHF 4'000.-	225.240
2600 x 900 x 450 mm	4 x FD	3250 m³/h	400/350 mm	420 mm	1 x 58 kW	CHF 4'100.-	225.260
2800 x 900 x 450 mm	6 x FC	3500 m³/h	2 x 300/250 mm	2 x 300 mm	1 x 58 kW	CHF 4'500.-	225.280
3000 x 900 x 450 mm	5 x FD	3750 m³/h	2 x 300/250 mm	2 x 300 mm	2 x 36 kW	CHF 4'860.-	225.300
3400 x 900 x 450 mm	7 x FC	4250 m³/h	2 x 300/300 mm	2 x 350 mm	2 x 36 kW	CHF 5'400.-	225.340
3600 x 900 x 450 mm	6 x FD	4500 m³/h	2 x 300/300 mm	2 x 350 mm	2 x 36 kW	CHF 5'640.-	225.360
3800 x 900 x 450 mm	6 x FC	4750 m³/h	2 x 350/300 mm	2 x 380 mm	2 x 36 kW	CHF 5'710.-	225.380
4000 x 900 x 450 mm	7 x FD	5000 m³/h	2 x 350/300 mm	2 x 380 mm	2 x 36 kW	CHF 6'120.-	225.400
4200 x 900 x 450 mm	7 x FD	5300 m³/h	2 x 350/350 mm	2 x 400 mm	2 x 36 kW	CHF 6'390.-	225.420
4600 x 900 x 450 mm	8 x FD	5800 m³/h	2 x 350/350 mm	2 x 400 mm	2 x 36 kW	CHF 7'100.-	225.460
5000 x 900 x 450 mm	8 x FD	6400 m³/h	2 x 400/350 mm	2 x 420 mm	2 x 58 kW	CHF 7'750.-	225.500

▪ FC: B 400 x T 400 x H 25 mm

▪ FD: B 500 x T 400 x H 25 mm

Masse (B x T x H)	Filter	Max. Leistung	Empfohlener Kanalquerschnitt		Beleuchtung	Preis / R1	Art.-Nr.
			∩	∅			
1200 x 1100 x 450 mm	2 x FD	1600 m³/h	250/250 mm	280 mm	1 x 18 kW	CHF 2'780.-	227.120
1400 x 1100 x 450 mm	3 x FC	1800 m³/h	300/250 mm	280 mm	1 x 18 kW	CHF 3'030.-	227.140
1600 x 1100 x 450 mm	3 x FC	2000 m³/h	300/300 mm	300 mm	1 x 18 kW	CHF 3'190.-	227.160
1800 x 1100 x 450 mm	3 x FD	2300 m³/h	350/300 mm	350 mm	1 x 36 kW	CHF 3'380.-	227.180
2000 x 1100 x 450 mm	4 x FC	2600 m³/h	350/350 mm	380 mm	1 x 36 kW	CHF 3'770.-	227.200
2400 x 1100 x 450 mm	4 x FD	3000 m³/h	400/350 mm	400 mm	1 x 58 kW	CHF 4'220.-	227.240
2600 x 1100 x 450 mm	4 x FD	3300 m³/h	400/350 mm	420 mm	1 x 58 kW	CHF 4'330.-	227.260
2800 x 1100 x 450 mm	6 x FC	3600 m³/h	2 x 300/250 mm	2 x 300 mm	1 x 58 kW	CHF 4'740.-	227.280
3000 x 1100 x 450 mm	5 x FD	3800 m³/h	2 x 300/250 mm	2 x 300 mm	2 x 36 kW	CHF 5'190.-	227.300
3400 x 1100 x 450 mm	7 x FC	4200 m³/h	2 x 300/300 mm	2 x 350 mm	2 x 36 kW	CHF 5'640.-	227.340
3600 x 1100 x 450 mm	6 x FD	4500 m³/h	2 x 300/300 mm	2 x 350 mm	2 x 36 kW	CHF 5'920.-	227.360
3800 x 1100 x 450 mm	6 x FC	4800 m³/h	2 x 350/300 mm	2 x 380 mm	2 x 36 kW	CHF 6'000.-	227.380
4000 x 1100 x 450 mm	7 x FD	5200 m³/h	2 x 350/350 mm	2 x 380 mm	2 x 36 kW	CHF 6'380.-	227.400
4200 x 1100 x 450 mm	7 x FD	5500 m³/h	2 x 350/350 mm	2 x 400 mm	2 x 36 kW	CHF 6'660.-	227.420
4600 x 1100 x 450 mm	8 x FD	6200 m³/h	2 x 400/350 mm	2 x 420 mm	2 x 36 kW	CHF 7'290.-	227.460
5000 x 1100 x 450 mm	8 x FD	6900 m³/h	2 x 400/350 mm	2 x 420 mm	2 x 58 kW	CHF 8'120.-	227.500

▪ FC: B 400 x T 400 x H 25 mm

▪ FD: B 500 x T 400 x H 25 mm



Hauben werden nach Bestellung gefertigt. Alle Mass-Änderungen und Anpassungen sind machbar.

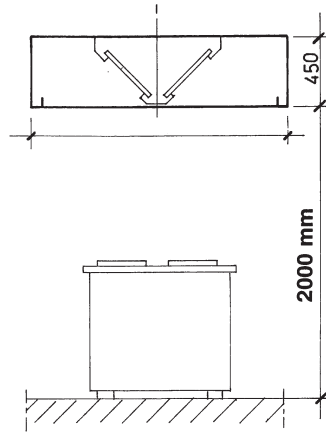
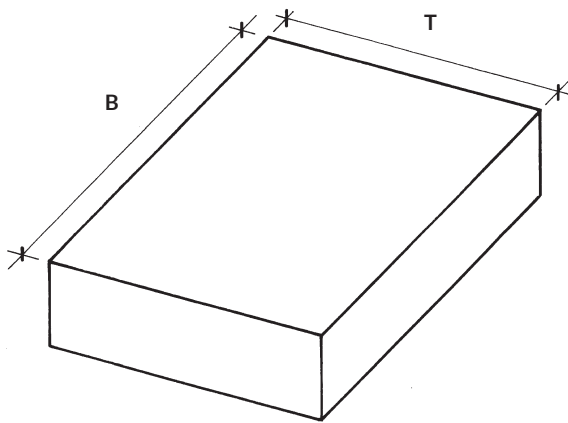

Decken-Abzugshauben, kastenförmig ohne Gebläse

Masse (B x T x H)	Filter	Max. Leistung	Empfohlener Kanalquerschnitt		Beleuchtung	Preis / R1	Art.-Nr.
			∅	∅			
1200 x 1300 x 450 mm	4 x FA	2000 m ³ /h	300/300 mm	350 mm	2 x 18 kW	CHF 3'420.-	229.120
1400 x 1300 x 450 mm	4 x FB	2350 m ³ /h	350/300 mm	380 mm	2 x 18 kW	CHF 3'640.-	229.140
1600 x 1300 x 450 mm	4 x FB	2700 m ³ /h	350/350 mm	400 mm	2 x 18 kW	CHF 3'890.-	229.160
1800 x 1300 x 450 mm	6 x FA	3050 m ³ /h	450/350 mm	420 mm	2 x 36 kW	CHF 4'250.-	229.180
2000 x 1300 x 450 mm	6 x FB	3400 m ³ /h	400/350 mm	420 mm	2 x 36 kW	CHF 4'600.-	229.200
2200 x 1300 x 450 mm	8 x FA	3750 m ³ /h	400/400 mm	450 mm	2 x 36 kW	CHF 5'000.-	229.220
2400 x 1300 x 450 mm	8 x FA	4100 m ³ /h	450/400 mm	500 mm	2 x 36 kW	CHF 5'130.-	229.240
2600 x 1300 x 450 mm	8 x FB	4450 m ³ /h	450/400 mm	500 mm	2 x 58 kW	CHF 5'620.-	229.260
2800 x 1300 x 450 mm	8 x FB	4800 m ³ /h	2 x 350/300 mm	2 x 380 mm	2 x 58 kW	CHF 5'780.-	229.280
3000 x 1300 x 450 mm	8 x FB	5150 m ³ /h	2 x 350/300 mm	2 x 380 mm	4 x 36 kW	CHF 6'470.-	229.300
3200 x 1300 x 450 mm	8 x FB	5500 m ³ /h	2 x 350/350 mm	2 x 400 mm	4 x 36 kW	CHF 6'710.-	229.320
3400 x 1300 x 450 mm	10 x FB	5850 m ³ /h	2 x 350/350 mm	2 x 400 mm	4 x 36 kW	CHF 7'140.-	229.340
3600 x 1300 x 450 mm	10 x FB	6200 m ³ /h	2 x 400/350 mm	2 x 420 mm	4 x 36 kW	CHF 7'270.-	229.360
3800 x 1300 x 450 mm	12 x FB	6550 m ³ /h	2 x 400/350 mm	2 x 420 mm	4 x 36 kW	CHF 7'740.-	229.380
4000 x 1300 x 450 mm	12 x FB	6900 m ³ /h	2 x 400/350 mm	2 x 420 mm	4 x 36 kW	CHF 7'890.-	229.400
4200 x 1300 x 450 mm	14 x FB	7300 m ³ /h	2 x 400/400 mm	2 x 450 mm	4 x 36 kW	CHF 8'110.-	229.420
4600 x 1300 x 450 mm	14 x FB	8000 m ³ /h	2 x 400/400 mm	2 x 450 mm	4 x 36 kW	CHF 8'360.-	229.460
5000 x 1300 x 450 mm	16 x FB	8800 m ³ /h	2 x 450/400 mm	2 x 500 mm	4 x 58 kW	CHF 8'830.-	229.500

▪ FA: B 400 x T 300 x H 25 mm

▪ FB: B 500 x T 300 x H 25 mm



Hauben werden nach Bestellung gefertigt. Alle Mass-Änderungen und Anpassungen sind machbar.

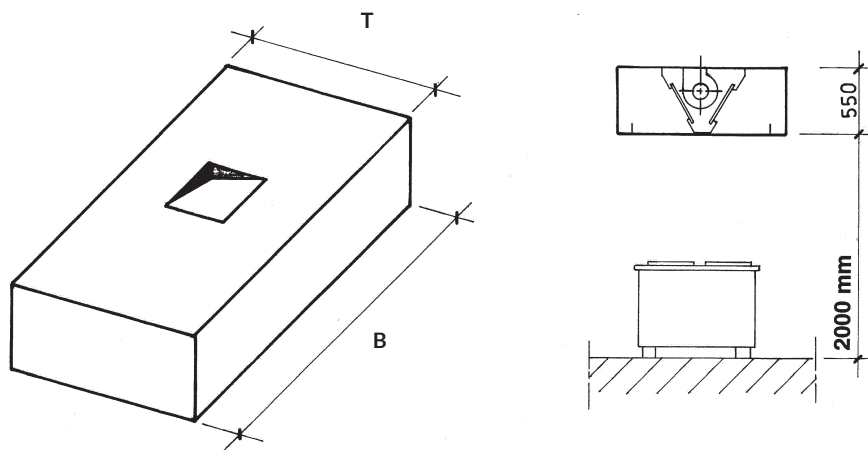

Decken-Abzugshauben, kastenförmig mit Gebläse

Masse (B x T x H)	Filter	Max. Leistung	Empfohlener Kanalquerschnitt		Beleuchtung	Preis / R1	Art.-Nr.
			∩	∅			
1400 x 1300 x 550 mm	4 x FB	2000 m ³ /h	300/300 mm	350 mm	2 x 18 kW	CHF 6'000.-	228.140
1600 x 1300 x 550 mm	4 x FB	2200 m ³ /h	300/300 mm	350 mm	2 x 18 kW	CHF 6'150.-	228.160
1800 x 1300 x 550 mm	4 x FD	2600 m ³ /h	300/300 mm	350 mm	2 x 18 kW	CHF 6'780.-	228.180
2000 x 1300 x 550 mm	8 x FA	2800 m ³ /h	300/300 mm	350 mm	2 x 36 kW	CHF 7'200.-	228.200
2200 x 1300 x 550 mm	8 x FA	3200 m ³ /h	350/300 mm	380 mm	2 x 36 kW	CHF 7'370.-	228.220
2400 x 1300 x 550 mm	8 x FC	3400 m ³ /h	350/300 mm	380 mm	2 x 58 kW	CHF 8'320.-	228.240
2600 x 1300 x 550 mm	8 x FB	3800 m ³ /h	350/300 mm	380 mm	2 x 58 kW	CHF 8'560.-	228.260

- FA: B 400 x T 300 x H 25 mm
- FB: B 500 x T 300 x H 25 mm
- FC: B 400 x T 400 x H 25 mm
- FD: B 500 x T 400 x H 25 mm



Hauben werden nach Bestellung gefertigt. Alle Mass-Änderungen und Anpassungen sind machbar.

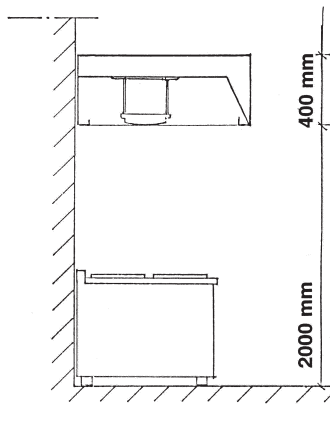
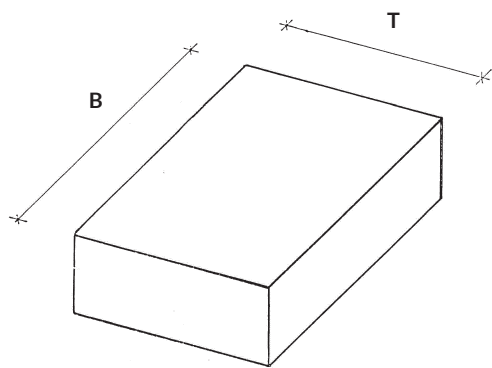

Wand-Abzugshauben, kastenförmig mit Rundfilter ohne Gebläse

Masse (B x T x H)	Filter	Max. Leistung	Empfohlener Kanalquerschnitt		Beleuchtung	Preis / R1	Art.-Nr.
			▧	∅			
1200 x 900 x 400 mm	2 x RA	1500 m ³ /h	250/250 mm	280 mm	1 x 18 kW	CHF 2'550.-	232.120
1400 x 900 x 400 mm	2 x RB	1750 m ³ /h	300/250 mm	300 mm	1 x 18 kW	CHF 2'860.-	232.140
1600 x 900 x 400 mm	3 x RC	2000 m ³ /h	300/300 mm	350 mm	1 x 18 kW	CHF 3'120.-	232.160
1800 x 900 x 400 mm	2 x RC	2250 m ³ /h	350/300 mm	380 mm	1 x 36 kW	CHF 3'340.-	232.180
2000 x 900 x 400 mm	3 x RA	2500 m ³ /h	350/350 mm	400 mm	1 x 36 kW	CHF 3'640.-	232.200
2400 x 900 x 400 mm	3 x RB	3000 m ³ /h	400/350 mm	420 mm	1 x 58 kW	CHF 4'100.-	232.240
2600 x 900 x 400 mm	3 x RC	3250 m ³ /h	400/350 mm	420 mm	1 x 58 kW	CHF 4'270.-	232.260
2800 x 900 x 400 mm	3 x RC	3500 m ³ /h	2 x 300/250 mm	2 x 300 mm	1 x 58 kW	CHF 4'430.-	232.280
3000 x 900 x 400 mm	4 x RB	3750 m ³ /h	2 x 300/250 mm	2 x 300 mm	2 x 36 kW	CHF 5'010.-	232.300
3400 x 900 x 400 mm	4 x RC	4250 m ³ /h	2 x 300/300 mm	2 x 350 mm	2 x 36 kW	CHF 5'650.-	232.340
3600 x 900 x 400 mm	4 x RC	4500 m ³ /h	2 x 300/300 mm	2 x 350 mm	2 x 36 kW	CHF 5'910.-	232.360
3800 x 900 x 400 mm	5 x RB	4750 m ³ /h	2 x 350/300 mm	2 x 380 mm	2 x 36 kW	CHF 6'120.-	232.380
4000 x 900 x 400 mm	5 x RB	5000 m ³ /h	2 x 350/300 mm	2 x 380 mm	2 x 36 kW	CHF 6'430.-	232.400
4200 x 900 x 400 mm	5 x RC	5300 m ³ /h	2 x 350/350 mm	2 x 400 mm	2 x 36 kW	CHF 7'070.-	232.420
4600 x 900 x 400 mm	5 x RC	5800 m ³ /h	2 x 350/350 mm	2 x 400 mm	2 x 36 kW	CHF 7'670.-	232.460
5000 x 900 x 400 mm	6 x RC	6300 m ³ /h	2 x 400/350 mm	2 x 420 mm	2 x 58 kW	CHF 8'660.-	232.500

▪ RA: ∅ 300 H 200 mm

▪ RB: ∅ 300 H 250 mm

▪ RC: ∅ 300 H 300 mm

Masse (B x T x H)	Filter	Max. Leistung	Empfohlener Kanalquerschnitt		Beleuchtung	Preis / R1	Art.-Nr.
			▧	∅			
1200 x 1100 x 400 mm	2 x RA	1600 m ³ /h	250/250 mm	280 mm	1 x 18 kW	CHF 2'820.-	233.120
1400 x 1100 x 400 mm	2 x RB	1800 m ³ /h	300/250 mm	300 mm	1 x 18 kW	CHF 3'010.-	233.140
1600 x 1100 x 400 mm	2 x RB	2000 m ³ /h	300/300 mm	350 mm	1 x 36 kW	CHF 3'210.-	233.160
1800 x 1100 x 400 mm	2 x RC	2300 m ³ /h	350/300 mm	380 mm	1 x 36 kW	CHF 3'390.-	233.180
2000 x 1100 x 400 mm	3 x RA	2600 m ³ /h	350/350 mm	400 mm	1 x 36 kW	CHF 3'770.-	233.200
2400 x 1100 x 400 mm	3 x RB	3000 m ³ /h	400/350 mm	420 mm	1 x 58 kW	CHF 4'220.-	233.240
2600 x 1100 x 400 mm	3 x RB	3300 m ³ /h	400/350 mm	420 mm	1 x 58 kW	CHF 4'370.-	233.260
2800 x 1100 x 400 mm	3 x RC	3600 m ³ /h	2 x 300/250 mm	2 x 300 mm	1 x 58 kW	CHF 4'550.-	233.280
3000 x 1100 x 400 mm	3 x RC	3800 m ³ /h	2 x 300/250 mm	2 x 300 mm	2 x 36 kW	CHF 4'940.-	233.300
3400 x 1100 x 400 mm	4 x RB	4200 m ³ /h	2 x 300/300 mm	2 x 350 mm	2 x 36 kW	CHF 5'710.-	233.340
3600 x 1100 x 400 mm	4 x RC	4500 m ³ /h	2 x 300/300 mm	2 x 350 mm	2 x 36 kW	CHF 6'050.-	233.360
3800 x 1100 x 400 mm	5 x RB	4800 m ³ /h	2 x 350/300 mm	2 x 380 mm	2 x 36 kW	CHF 6'300.-	233.380
4000 x 1100 x 400 mm	5 x RB	5200 m ³ /h	2 x 350/350 mm	2 x 400 mm	2 x 36 kW	CHF 6'500.-	233.400
4200 x 1100 x 400 mm	5 x RC	5500 m ³ /h	2 x 350/350 mm	2 x 400 mm	2 x 36 kW	CHF 7'210.-	233.420
4600 x 1100 x 400 mm	5 x RC	6100 m ³ /h	2 x 400/350 mm	2 x 420 mm	2 x 36 kW	CHF 8'350.-	233.460
5000 x 1100 x 400 mm	6 x RC	6800 m ³ /h	2 x 400/350 mm	2 x 420 mm	2 x 58 kW	CHF 8'980.-	233.500

▪ RA: ∅ 300 H 200 mm

▪ RB: ∅ 300 H 250 mm

▪ RC: ∅ 300 H 300 mm



Hauben werden nach Bestellung gefertigt. Alle Mass-Änderungen und Anpassungen sind machbar.

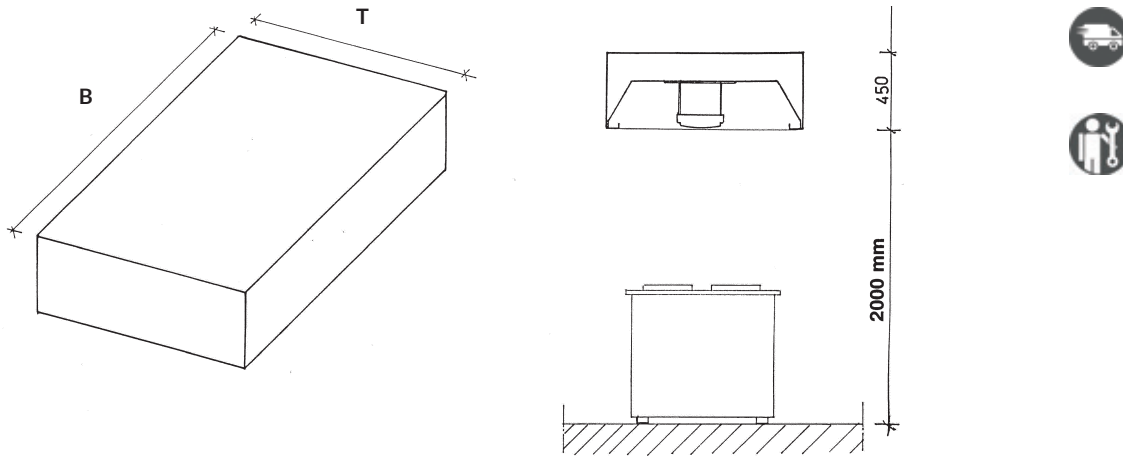

Decken-Abzugshauben, kastenförmig mit Rundfilter ohne Gebläse

Masse (B x T x H)	Filter	Max. Leistung	Empfohlener Kanalquerschnitt		Beleuchtung	Preis / R1	Art.-Nr.
			▧	∅			
1200 x 1300 x 450 mm	2 x RB	2000 m ³ /h	300/300 mm	350 mm	1 x 18 kW	CHF 3'230.-	234.120
1400 x 1300 x 450 mm	2 x RB	2350 m ³ /h	350/250 mm	300 mm	1 x 18 kW	CHF 3'420.-	234.140
1600 x 1300 x 450 mm	2 x RC	2700 m ³ /h	350/350 mm	400 mm	1 x 18 kW	CHF 3'660.-	234.160
1800 x 1300 x 450 mm	3 x RB	3050 m ³ /h	400/350 mm	420 mm	1 x 36 kW	CHF 4'100.-	234.180
2000 x 1300 x 450 mm	3 x RC	3400 m ³ /h	400/350 mm	420 mm	1 x 36 kW	CHF 4'350.-	234.200
2200 x 1300 x 450 mm	3 x RC	3750 m ³ /h	400/400 mm	480 mm	1 x 36 kW	CHF 4'420.-	234.220
2400 x 1300 x 450 mm	3 x RC	4100 m ³ /h	450/400 mm	500 mm	1 x 36 kW	CHF 4'700.-	234.240
2600 x 1300 x 450 mm	4 x RB	4450 m ³ /h	450/400 mm	500 mm	2 x 58 kW	CHF 5'310.-	234.260
2800 x 1300 x 450 mm	4 x RC	4800 m ³ /h	2 x 350/300 mm	2 x 380 mm	2 x 58 kW	CHF 5'670.-	234.280
3000 x 1300 x 450 mm	4 x RC	5150 m ³ /h	2 x 350/300 mm	2 x 380 mm	4 x 36 kW	CHF 6'520.-	234.300
3200 x 1300 x 450 mm	4 x RC	5500 m ³ /h	2 x 350/350 mm	2 x 400 mm	4 x 36 kW	CHF 7'010.-	234.320
3400 x 1300 x 450 mm	5 x RB	5850 m ³ /h	2 x 350/350 mm	2 x 400 mm	4 x 36 kW	CHF 7'460.-	234.340
3600 x 1300 x 450 mm	5 x RC	6200 m ³ /h	2 x 400/350 mm	2 x 420 mm	4 x 36 kW	CHF 7'650.-	234.360
3800 x 1300 x 450 mm	5 x RC	6550 m ³ /h	2 x 400/350 mm	2 x 420 mm	4 x 36 kW	CHF 7'810.-	234.380
4000 x 1300 x 450 mm	5 x RC	6900 m ³ /h	2 x 400/350 mm	2 x 420 mm	4 x 36 kW	CHF 8'040.-	234.400
4200 x 1300 x 450 mm	6 x RC	7250 m ³ /h	2 x 400/400 mm	2 x 480 mm	4 x 36 kW	CHF 8'890.-	234.420
4600 x 1300 x 450 mm	6 x RC	7900 m ³ /h	2 x 400/400 mm	2 x 480 mm	4 x 36 kW	CHF 9'380.-	234.460
5000 x 1300 x 450 mm	7 x RC	8500 m ³ /h	2 x 450/400 mm	2 x 500 mm	4 x 58 kW	CHF 10'060.-	234.500

- RB: ∅ 300 H 250 mm
- RC: ∅ 300 H 300 mm



Hauben werden nach Bestellung gefertigt. Alle Mass-Änderungen und Anpassungen sind machbar.



Transportwagen 7EN60400

Abräumen im Grossformat 600 x 400
 Material: Edelstahl
 Ausführung: Rahmen aus Vierkantrohr 25 x 25 mm
 Ausgelegt für: 7 Bleche 600 x 400 mm, max. 65 mm tief
 Abstand zwischen den Einschüben: 80 mm
 Tragfähigkeit max.: 60 kg gesamt, 8 kg pro Einschub
 Abstellfläche: B 470 x T 620 mm, Tragfähigkeit max.: 5 kg
 Je eine Behältersicherung an Vorder- und Rückseite
 4 gummbereifte Lenkrollen, Ø 100 mm, je 1
 Radpuffer, 2 mit Feststellern
 Bausatz, einfache Montage
 Masse: B 535 x T 685 x H 1010 mm
 Gewicht: 14 kg

300.089
CHF 235.- / R1



Transportwagen für 15 Backbleche 600/400

aus Chromnickelstahl
 4 Lenkrollen (2 mit Bremsen)
 Kapazität: 15 Bleche 600/400 mm
 Abmessung: B 460 x T 620 x H 1620 mm

600.400
CHF 990.- / R2



Tablett-Transportwagen TT1600

Material: Edelstahl
 geeignet für Kantinen-Norm-Tabletts 443 x 343 mm
 oder für GN-Behälter GN 1/1
 Kapazität: 16 Tabletts (2 x 8 Einschübe)
 beidseitig bestückbar
 Abstand zwischen den Einschüben 145 mm
 Tragfähigkeit total: 48 kg
 1 Abstellfläche mit Reling (775 x 530 x 150 mm)
 4 gummbereifte Lenkrollen ø 125 mm, 2 mit Bremse
 Masse: B 925 x T 620 x H 1700 mm
 (Bausatz, einfache Montage)
 Gewicht: 38 kg

300.083
CHF 705.- / R1



Tablett KN45350-HG

Material: Kunststoff
 Kantinen-Norm
 Spülmaschinenfest
 Masse: B 450 x T 355 x H 20 mm
 Gewicht: 0.39 kg

701.054
CHF 13.- / R1



Transportwagen 7GN110



GN-Behälter, GN-Bleche und Tablett einfach und effektiv transportieren.

Edelstahl

für eine Aufnahme von bis zu 7 GN-Behältern GN 1/1, 65 mm tief
Abstand zwischen den Einschüben 80 mm

Rahmen aus Vierkantrrohr 25 x 25 mm

je eine Behältersicherung an Vorder- und Rückseite

1 Abstellfläche B 550 x T 380 mm

4 gummibereitete Lenkrollen, Ø 100 mm, je 1 Radpuffer,

2 mit Feststellern

max. Belastung 50 kg

Bausatz, einfache Montage

B 450 x T 620 x H 905 mm

Gewicht: 10.6 kg

300.098

CHF 210.- / R1



Transportwagen 7GN210



GN-Behälter, GN-Bleche und Tablett einfach und effektiv transportieren.

Material: Chromnickelstahl

Ausführung: Rahmen aus Vierkantrrohr 25.8 x 25.8 mm

Ausgelegt für: 7 GN-Behälter GN 2/1, 65 mm tief

Abstand zwischen den Einschüben: 80 mm

Tragfähigkeit max.: 90 kg gesamt, 12 kg pro Einschub

Abstellfläche: B 590 x T 670 mm, Tragfähigkeit max.: 18 kg

Je eine Behältersicherung an Vorder- und Rückseite

4 gummibereitete Lenkrollen, Ø 100 mm, je 1 Radpuffer, 2 mit Feststellern

Bausatz, einfache Montage

B 655 x T 740 x H 1010 mm

Gewicht: 15.8 kg

300.093

CHF 265.- / R1



Transportwagen 18GN110



GN-Behälter, GN-Bleche und Tablett einfach und effektiv transportieren.

Material: Chromnickelstahl

Ausführung: Rahmen aus Vierkantrrohr 25.8 x 25.8 mm

Ausgelegt für: 18 GN-Behälter GN 1/1, 65 mm tief

Abstand zwischen den Einschüben: 80 mm

Tragfähigkeit max.: 80 kg gesamt, 10 kg pro Einschub

Je eine Behältersicherung an Vorder- und Rückseite

4 gummibereitete Lenkrollen, Ø 100 mm, je 1

Radpuffer, 2 mit Feststellern

Bausatz, einfache Montage

B 450 x T 613 x H 1895 mm

Gewicht: 20.2 kg

300.181

CHF 310.- / R1



Transportwagen 18EN600400



Material: Edelstahl
Ausführung: Rahmen aus Vierkantrohr 25 x 25 mm
Ausgelegt für: 18 Backbleche 600x400 mm
Abstand zwischen den Einschüben: 80 mm
Tragfähigkeit max.: 80 kg gesamt, 10 kg pro Einschub
Je eine Behältersicherung an Vorder- und Rückseite
4 gummbereifte Lenkrollen, Ø 100 mm, je 1
Radpuffer, 2 mit Feststellern
Bausatz, einfache Montage
B 535 x T 685 x H 1895 mm
Gewicht: 22.8 kg
300.182
CHF 335.- / R1

Transportwagen



Servier-/Transportwagen TS200 - 2 Borde



Chromnickelstahl
4 Lenkrollen mit 2 Feststellern
Tragfähigkeit: 100 kg
B 920 x T 600 x H 945 mm
Bordmasse: ca. B 830 x T 510 mm
Mass zwischen den Borden 570 mm
(Bausatz, einfache Montage)
Gewicht: 10 kg
A300.062
CHF 159.- / R1



Servier-/Transportwagen TS301 - 3 Borde



Material: Chromnickelstahl
Ausführung: Rahmen aus Rundrohr, Ø 25,8 mm
3 Borde, je B 827 x T 510 mm
Abstand zwischen den Borden: 265 mm
Tragfähigkeit max.: 90 kg gesamt, 30 kg pro Bord
4 gummbereifte Lenkrollen, Ø 100 mm,
je 1 Radpuffer, 2 mit Feststellern
Bausatz, einfache Montage
Masse: B 920 x T 600 x H 945 mm
Gewicht: 13,4 kg
A300.073
CHF 186.- / R1



Transportwagen / Plattformwagen



Chromnickelstahl
Tragfähigkeit: 200 kg
Transportfläche: B 560 x T 940 mm
2 feste Rollen, 2 Lenkrollen, Ø 125 mm
B 560 x T 1050 x H 925 mm
Gewicht: 14.4 kg
300.142
CHF 265.- / R1

Servier-/Transportwagen TS210



mit 2 Borden
und extra tiefer Abräummulde
Chromnickelstahl
4 Lenkrollen mit 2 Feststellern
Tragfähigkeit: ca. 100 kg
B 920 x T 600 x H 945 mm
Bordmasse: ca. B 830 x T 510 mm
Abräummulde innen: B 760 x T 440 mm, 100 mm tief
Masse zwischen den Borden:
oberes Zwischenmass 270 mm,
unteres Zwischenmass 265 mm
(Bausatz, einfache Montage)
Gewicht: 14.1 kg
A300.056
CHF 225.- / R1



Servier-/Transportwagen TS500 - 5 Borde

Chromnickelstahl
4 Lenkrollen mit 2 Feststellern
Tragfähigkeit: 100 kg
B 920 x T 600 x H 1540 mm
Bordmasse: ca. B 827 x T 510 mm
Mass zwischen den Borden 265 mm
(Bausatz, einfache Montage)
Gewicht: 18 kg
300.065
CHF 293.- / R1



Servier-/Transportwagen ‚Adjutant‘

Kunststoff, Trägerstangen Aluminium
4 Lenkrollen
Tragfähigkeit: 120 kg
B 830 x T 415 x H 940 mm
Bordmasse: ca. B 620 x T 405 mm
Mass zwischen den Borden 300 mm
(Bausatz, einfache Montage)
Gewicht: 9.1 kg
A300.049
CHF 142.- / R1



Abräumbehälter-Set zu A300.049

passend zum Servier- /Transportwagen „Adjutant“
aus robustem Kunststoff
Abfallbehälter, Inhalt: ca. 30 Liter,
B 335 x T 237 x H 560 mm
Besteckbehälter, Inhalt: ca. 9 Liter
B 333 x T 230 x H 178 mm
Gewicht: 2.7 kg
A300.047
CHF 49.- / R1



Multitisch, klappbar

Tragegriff
stabile Kunststoffoberfläche
Füsse: Stahl, lackiert, Pulverbeschichtet, Gummi
B 1830 x T 760 x H 740 mm
Gewicht: 14.7 kg
601.179
CHF 115.- / R1



Partybank, klappbar

Tragegriff
Stabile Kunststoffoberfläche
Gestell: Stahl lackiert
B 1820 x T 295 x H 440 mm
Gewicht: 7.5 kg
601.180
CHF 66.- / R1



Bankett-Husse 1830-W

90% Micropolyester, 10% Elasthan
waschbar bis 40°C
Farbe: weiss
für vierbeinige Bankett-Tische
maximale Tischhöhe: 730 mm
maximale Masse Tischplatte: 1830 x 760 mm
maximaler Fuss-Durchmesser Tisch: 25 mm
Gewicht: 0.076 kg
601.196
CHF 74.- / R1



Hussen-Set Multi 1830-W

90% Micropolyester, 10% Elasthan
Waschbar bis 40°C
Farbe: weiss
Set bestehend aus:
1 Tisch-Husse für vier beinige Bankett-Tische
- Tischhöhe max.: 730 mm
- Platte max.: 1830 x 760 mm
- Fuss-Durchmesser max.: 25 mm
2 Bank-Hussen für vier beinige Bänke
- Bankhöhe max.: 440 mm
- Sitzfläche max.: 1840 x 295 mm
- Fuss-Masse Bank max.: 260 x 50 mm
Gewicht: 1.35 kg
601.197
CHF 114.- / R1





Party-Stehtisch



Einfaches Aufbauen, leichtes Transportieren und platzsparend zu lagern.

Tischplatte: stabile Kunststoffoberfläche,
Ø 700 mm

Höhe: 1170 mm

Gestell: verchromt, Stecksystem

Gewicht: 9 kg

601.177

CHF 138.- / R1



Hussen-Set zu Partytisch



Verleihen Sie Ihrem Event einen Hauch von Eleganz und machen Sie den Bartscher Party-Stehtisch zum stilvollen Blickfang. Ob in der Gastronomie, für Catering oder auf einer Privatfeier. Der Schonbezug schützt die Husse und erleichtert die Reinigung.

Set bestehend aus: Stehtisch-Husse, Schonbezug für Tischplatte

Material: Micropolyester (90 %), Elasthan (10 %)

Farbe: weiss

Ausgelegt für 5-beinige Stehtische:

- Tischplatten-Durchmesser 700 mm

- Höhe 1170 mm

- Fuss-Durchmesser von 700 mm

Exakte Ummantelung der 5 Stellfüsse

Waschbar bis 40 °C

Bügelfrei

Nicht trocknergeeignet

Gewicht: 0,414 kg

601.168

CHF 49.- / R1



Hussen-Schonbezug zu Partytisch



passend zum Stehtisch-Hussen-Set 700
(Best.-Nr. 601.168)

Dieser Ersatz-Schonbezug ermöglicht ein schnelles und unkompliziertes Wechseln des Schonbezuges aus dem Stehtisch-Hussen-Set 700.

Material: Micropolyester (90 %), Elasthan (10 %)

Farbe: weiss

Für Tischplatten-Durchmesser: 700 mm

Waschbar bis 40 °C

Bügelfrei

Nicht trocknergeeignet

Gewicht: 0,084 kg

601.169

CHF 18.- / R1



Abfalleimer ‚Swing‘



mit Schwingdeckel
Edelstahl
Innenbehälter: Stahlblech, verzinkt und herausnehmbar, für ein
einfaches Entleeren und eine einfache Reinigung
Volumen: 50 Liter
Masse: Ø 330 mm, Höhe 750 mm
Gewicht: 6.3 kg
860.003
CHF 169.- / R1



Wandascher, silber



Einfache Entleerung über eine
abschliessbare Frontklappe.
Gehäuse Edelstahl
Volumen: ca. 6.5 Liter
B 280 x T 140 x H 373 mm
Gewicht: 2.75 kg
860.001
CHF 95.- / R1



Standascher Kombi 52L



Praktische Kombination aus Sand-Aschenbecher und Abfallbehälter.
Der entnehmbare Siebeinsatz des Aschenbechers und der heraus-
nehmbare Abfallbehälter ermöglichen eine einfache und schnelle
Entleerung.
Gehäuse: Zinkblech, lackiert
Sand-Aschenbecher Ø 175 mm:
- Siebeinsatz mit Griffen, Ø 170 mm
Abfall-Innenbehälter herausnehmbar:
- Zinkblech, mit klappbaren Griffen
- Volumen: 52 Liter
- Öffnung Mülleinwurf: 325 x 140 mm
Masse: Ø 380 mm, Höhe 945 mm
Gewicht: 10.5 kg
860.007
CHF 159.- / R1



Plakatständer



beidseitig bestückbar,
geeignet für Plakate bis DIN A1-Grösse
Ständer Aluminium
Rückwände Stahl
Füsse Kunststoff
Schnellwechselrahmen mit Klappmechanismus für
ein einfaches Bestücken
Posterschutz durch antireflektierende Abdeckfolie
B 630 x T 700 x H 1145 mm
Gewicht: 7.4 kg
181.136
CHF 129.- / R1



Menütafel ‚Bartscher Bistro‘



für den Innen- und geschützten Aussenbereich
Werbeträger im ansprechenden, zeitlosen Design
mit Massivholz-Rahmen.

Rahmen Echtholz (aus nachhaltigem Anbau)
Beschriftungsfläche: Masse: B 530 x H 795 mm,
HDF-Platte (hochdichte Holzfaserplatte),
UV-Lack-beschichtet
Beidseitig beschreibbar mit Kreide/Kreidemarkern
(nicht im Lieferumfang enthalten)

Einfache Reinigung
Fertig montiert, platzsparend zu lagern
B 660 x T 565 x H 1210 mm
Gewicht: 7.4 kg

A120.137
CHF 157.- / R1

Zettelhalter und Dosenöffner



Zettelhalter 610mm



Material: Aluminium
Rollen: Glas
Zettelhalter 610 mm lang
Gewicht: 0.45 kg

A256.061
CHF 21.- / R1



Zettelhalter 910mm



Material: Aluminium
Rollen: Glas
Zettelhalter 910 mm lang
Gewicht: 1.0 kg

A256.091
CHF 26.- / R1



Dosenöffner KB560



Stellfläche: B 131 x T 294 mm
Dosenhöhe max.: 565 mm
Klemmbefestigung
Tischplattenstärke max.: 60 mm
Masse: B 125 x T 290 x H 720 mm
Gewicht: 1.9 kg

A120.355
CHF 170.- / R1

Schneidmesser zu Dosenöffner KB560
A120.356
CHF 36.- / R1

Transportrad zu Dosenöffner KB560
A120.357
CHF 34.- / R1



Insektenvernichter IV-22

einsetzbar als Decken- und Standgerät
Ohne Chemie werden Insekten elektrisch getötet
und fallen in eine leicht herausnehmbare
Schublade.

Kunststoffgehäuse
Wirkradius: 6 - 8 m
Gitterspannung: 2500 V
Anschlusswert: 1NAC 230V - 0.024 kW
Lichtquelle: 2 x 6 W
B 265 x T 95 x H 265 mm
Inklusive Kette
Gewicht: 2.1 kg
Stecker-Typ: Typ 12

300.306
CHF 52.- / R1

Leuchtstoffröhre UVA zu IV-22
300.336

CHF 6.- / R3



Insektenvernichter IV-36

einsetzbar als Decken- und Standgerät
Ohne Chemie werden Insekten elektrisch getötet
und fallen in eine leicht herausnehmbare
Schublade.

Kunststoffgehäuse
Wirkradius: 10 m
Gitterspannung: 2500 V
Anschlusswert: 1NAC 230V - 0.033 kW
Lichtquelle: 2 x 10 W
B 390 x T 95 x H 305 mm
Inklusive Kette
Gewicht: 2.84 kg
Stecker-Typ: Typ 12

300.314
CHF 87.- / R1

Leuchtstoffröhre UVA zu IV-36
300.334

CHF 7.- / R3



Insektenvernichter IV-65

einsetzbar als Decken- und Standgerät
Ohne Chemie werden Insekten elektrisch getötet
und fallen in eine leicht herausnehmbare
Schublade.

Kunststoffgehäuse
Wirkradius: 12 m
Gitterspannung: 2500 V
Anschlusswert: 1NAC 230V - 0.045 kW
Lichtquelle: 2x 20 W
B 645 x T 100 x H 365 mm
Inklusive Kette
Gewicht: 3.7 kg
Stecker-Typ: Typ 12

300.317
CHF 118.- / R1

Leuchtstoffröhre UVA zu IV-65
300.337

CHF 9.- / R3



Orangenpresse Minex, orange

kompakte und platzsparende Orangenpresse
 mit integriertem Saftbehälter 0.75 Liter
 Zapfhahn mit Anti-Tropf System
 Füllmöglichkeit von 6 bis 7 Früchten pro Vorgang
 Leistung 13 Früchte pro Minute
 Fruchtdurchmesser bis zu 81 mm
 Digitalanzeige
 Sicherheitssensoren mit Induktionsabschaltung
 und Elektromotorschutz (Überlastungsschutz)
 Anschlusswert: 1NAC 230V - 0.2 kW
 Masse: B 365 x T 360 x H 720 mm
 Gewicht: 21.5 kg
 Stecker-Typ: Typ 12

220.0200
CHF 3'530.- / R3



Orangenpresse Minex, weiss

220.0201
CHF 3'530.- / R3



Orangenpresse Minex, rubin rot

220.0202
CHF 3'530.- / R3



Orangenpresse Minex, grün

220.0203
CHF 3'530.- / R3



Orangenpresse Minex, blau

220.0204
CHF 3'530.- / R3



Orangenpresse Minex, schwarz

220.0205
CHF 3'530.- / R3



Orangenpresse Minex, hellgrün

220.0206
CHF 3'530.- / R3



Orangenpresse Minex, hellblau

220.0207
CHF 3'530.- / R3



Orangenpresse Minex, graphit

220.0210
CHF 3'530.- / R3



Orangenpresse Minex, silber

220.0209
CHF 3'530.- / R3



Orangenpresse Essential Pro, orange



auch für Selbstbedienung geeignet
mit einem Vorratskorb für 5 Orangen
Leistung 18 Früchte pro Minute
Früchtedurchmesser bis 81 mm



Digital-Display
Zähler der verarbeiteten Früchte
Doppelter magnetischer Sicherheitssensor mit Anti-Blockiersystem
Anschlusswert: 1NAC 230V - 0.3 kW
Masse: B 470 x T 500 x H 740 mm
Gewicht: 45 kg
Stecker-Typ: Typ 12

220.120

CHF 6'080.- / R3



Orangenpresse Essential Pro, graphit



Orangenpresse Essential Pro, silber

220.121

CHF 6'080.- / R3

220.122

CHF 6'080.- / R3



Orangenpresse Versatile Pro, orange



auch für Selbstbedienung geeignet
mit einem Vorratskorb für ca. 10 kg Orangen
Leistung 22 Früchte pro Minute
Früchtedurchmesser bis 81 mm



Digital-Display
Zähler der verarbeiteten Früchte
Doppelter magnetischer Sicherheitssensor mit Anti-Blockiersystem
Automatische Einführung der Orangen
Anschlusswert: 1NAC 230V - 0.3 kW
Masse: B 550 x T 470 x H 850 mm
Gewicht: 54 kg
Stecker-Typ: Typ 12

220.220

CHF 8'020.- / R3



Orangenpresse Versatile Pro, graphite



Orangenpresse Versatile Pro, silber

220.221

CHF 8'020.- / R3

220.222

CHF 8'020.- / R3



Orangenpresse Versatile Podium, orange



mit fahbarem Unterbau und Behälter für Orangenschalen
auch für Selbstbedienung geeignet

mit einem Vorratskorb für ca. 10 kg Orangen

Auffangbehälter für Schalen im fahrbaren Unterbau

Leistung 22 Früchte pro Minute

Früchtedurchmesser bis 81 mm

Digital-Display

Zähler der verarbeiteten Früchte

Doppelter magnetischer Sicherheitssensor mit Anti-Blockiersystem

Automatische Einführung der Orangen

Anschlusswert: 1NAC 230V - 0.3 kW

Masse: B 475 x T 580 x H 1650 mm

Gewicht: 87 kg

Stecker-Typ: Typ 12

220.230

CHF 9'530.- / R3



Orangenpresse Versatile Podium, graphite

220.231

CHF 9'530.- / R3



Orangenpresse Versatile Podium, silber

220.232

CHF 9'530.- / R3



Saftzentrifuge Zumex Multifruit, weiss



Leistungsfähige Saftzentrifuge für frische, natürliche Gemüse- und
Fruchtsäfte. Chromnickelstahl

2 Geschwindigkeiten (3500/4500 UpM)

Abfallbehälter: 12 Liter

Masse: B 290 x T 480 x H 500 mm

Anschlusswert: 1NAC 230V - 0.87 kW

Gewicht: 15 kg

Stecker-Typ: Typ 12

220.030

CHF 2'730.- / R3



Saftzentrifuge Zumex Multifruit, schwarz

220.031

CHF 2'730.- / R3



Saftzentrifuge Zumex Multifruit, silber

220.032

CHF 2'730.- / R3



Saftpresse ‚Top Juicer‘



Fruchtgenuss pur – vitaminreiche Säfte in kürzester Zeit. Ganze Früchte (z. B. Äpfel) oder Gemüse kinderleicht entsaften ohne Vorscheiden.
 Gehäuse Edelstahl
 XXL-Einfüllschacht von Ø 75 mm
 Leistungsstarker, geräuscharmer Motor
 2 Geschwindigkeitsstufen, max. 18.000 UpM (für weiches und hartes Obst oder Gemüse)
 Edelstahl Fein-Sieb für den perfekten Fruchtgenuss
 Schnelle und einfache Reinigung, Anbauteile sind spülmaschinengeeignet (ausgenommen Basiseinheit)
 Anschlusswert: 1NAC 230V - 0.7 kW
 Masse: B 310 x T 210 x H 400 mm
 Inklusive Reinigungsbürste und Kunststoffbecher mit Spritzschutz (Inhalt: 1 Liter)
 Gewicht: 4 kg
 Stecker-Typ: Typ 12
150.145
CHF 136.- / R1



Zitruspresse CS1



Fruchtig-frisch – Orangen-, Grapefruit- oder Granatapfelsaft einfach und schnell produzieren.
 Massives Gehäuse aus Aluguss
 Saftbehälter, Pressekegel und Siebeinsatz aus Edelstahl, abnehmbar, spülmaschinengeeignet
 Automatische Aktivierung durch Schliessen des Hebelarms
 Umdrehungen/Min.: 980
 Ein-/Ausschalter
 Anschlusswert: 1NAC 230V - 0.23 kW
 Masse: B 220 x T 330 x H 375 mm
 Gewicht: 8,61 kg
 Stecker-Typ: Typ 12
150.146
CHF 382.- / R1



Drink-Mixer



Ideal für die Zubereitung von Cocktails oder Milchshakes - ob im Küchen- oder Thekenbereich.
 Gehäuse Stahlblech lackiert
 Becher, Mixstab und Mixscheiben aus Edelstahl
 2 Geschwindigkeitsstufen
 1 Mikroschalter am Bechereinschub
 Kippsicher durch Saugnäpfe
 Mixbecher: Inhalt 950 ml, Füllmenge: max. 650 ml
 Mixbecher und Mixstab spülmaschinengeeignet
 Anschlusswert: 1NAC 230V - 0.4 kW
 Masse: B 160 x T 205 x H 500 mm
 Gewicht: 6.22 kg
 Stecker-Typ: Typ 12
135.105
CHF 265.- / R1



Blender Pro 2.5 Liter

Eine starke Motorleistung und die einfache Bedienung des Blenders helfen bei der Zubereitung von Smoothies, Suppen, Cocktails, Saucen, Dressings und Desserts.

Material: Kunststoff ABS

Material Mixbecher: Kunststoff, transparent

Ausführung Messer: Edelstahl

Ausgelegt für: Hacken, Mixen, Pürieren, Shaken, Zerkleinern

Inhalt: 2,5 Liter

Füllmenge: 2 Liter

Drehzahl max.: 25000 U / min.

Geschwindigkeitsregelung über Drehzahlregler

Pulse-Funktion, Sicherheitsschalter,

Überhitzungsschutz, Ein-/Ausschalter

Stellfüsse: Hartgummi

Anschlusswert: 1NAC 230V - 1.5 kW

Masse: B 225 x T 225 x H 555 mm

Gewicht: 4.45 kg

Stecker-Typ: Typ 12

150.159

CHF 296.- / R1



Bar-Blender Hamilton Beach

Ideal für Smoothies, Margaritas, Daiquiris, Iced Cappuccinos, Granitees etc.

Gehäuse Kunststoff, Mixbecher Polycarbonat

2 Geschwindigkeitsstufen

Langlebige Edelstahlklingen

Leicht lesbare Masseinteilung

Handlicher Griff, Sicherheitsstandfüsse

Mixbecher: Inhalt 1400 ml, Füllmenge: max. 1250 ml

Anschlusswert: 1NAC 230V - 0.4 kW

B 165 x T 203 x H 387 mm

Gewicht: 2.5 kg

Stecker-Typ: Typ 12

150.710

CHF 390.- / R1



Bar-Blender Rio Hamilton Beach

Frisch, fruchtig und einfach lecker - egal ob Milchshakes, Joghurt drinks, Smoothies oder Cocktails

Nur für crushed Ice

Gehäuse Kunststoff

Mixbecher Polycarbonat, stapelbar

2 Geschwindigkeitsstufen, Puls-Funktion,

Ein-/Ausschalter

Langlebige Edelstahlkupplung und Edelstahlklingen

Leicht lesbare Masseinteilung

Handlicher Griff

Sicherheitsstandfüsse

Mixbecher: Inhalt 2000 ml, Füllmenge: max. 1300 ml

Inklusive Dosierkappe

Anschlusswert: 1NAC 230V - 0.45 kW

B 170 x T 240 x H 411 mm

Gewicht: 3.1 kg

Stecker-Typ: Typ 12

150.718

CHF 550.- / R1



Food-Blender Hamilton Beach



Hacken, Pürieren, Zermahlen, Emulgieren und Mixen
 Die vielseitigen Funktionen ermöglichen eine schnelle Zubereitung von Smoothies, Margaritas, Dips, Saucen, Suppen und Speisen.
 Gehäuse Kunststoff, Mixbecher Polycarbonat
 10 Geschwindigkeitsstufen, zusätzliche Hack- und Pulse-Funktion
 Langlebige Metallantriebskupplung und Edelstahlklingen
 Leicht lesbare Masseinteilung
 Handlicher Griff, Sicherheitsstandfüsse
 Mixbecher: Inhalt 1800 ml, Füllmenge: max. 1400 ml
 Inklusive Dosierkappe
 Anschlusswert: 1NAC 230V - 0.6 kW
 B 178 x T 229 x H 483 mm
 Gewicht: 5.1 kg
 Stecker-Typ: Typ 12
150.714
CHF 1'180.- / R1

Kaffeemaschinen



Kaffeemaschine Contessa 1000



Chromnickelstahl
 2 Warmhalteplatten
 1 Glaskanne
 Inhalt: 1.8 Liter
 Aufbrühzeit: pro Kanne ca. 7 Minuten
 Mindest-Aufbrühmenge: 0,5 Liter
 Anschlusswert: 1NAC 230V - 2.0 kW
 B 215 x T 385 x H 460 mm
 Gewicht: 6.5 kg
 Stecker-Typ: Typ 12
A190.053
CHF 265.- / R1



Glaskanne 1.8 Liter für Kaffeemaschinen

Universal-Ersatzkanne passend zu allen gängigen Maschinen und Warmhalteplatten.
 Inhalt: 1.8 Liter
 Griff, Deckel und Ausguss schwarz
 Masse: Ø 165 mm, H 178 mm
 Gewicht: 0.3 kg
190.133
CHF 19.- / R3



Korbfilterpapier zu Contessa, 1000 Stück

190.014
CHF 24.- / R3



Schnellentkalker für Kaffeemaschinen

30 Beutel à 15 g
 Gewicht: 0.45 kg
190.065
CHF 24.- / R3



Edelstahl-Isolierkanne 1.5 Liter



Inhalt: 1.5 Liter
Material: Edelstahl
Deckel, Ausgiessmechanik und Griff aus Kunststoff
Farbe: chrom/schwarz
B 140 x T 170 x H 215 mm
Gewicht: 0.72 kg

A190.114

CHF 25.- / R1



Rundfilter-Kaffeemaschine ,PRO II 40T'

Material: Edelstahl, Kunststoff
Material Filter: Edelstahl
Material Heizsystem: Edelstahl
Ausführung: Rundfilter
Maximale Leistung: 40 - 48 Tassen
Inhalt: 6 Liter
Mindest-Aufbrühmenge: 3 Liter (20 Tassen)
Aufbrühzeit: 40 Minuten für 6 Liter
Füllstandsanzeige
Entkalkungssignal
Kaffeemaschine kann auch ohne Filterpapier genutzt werden
2 getrennte Heizsysteme für Brüh- und Warmhaltefunktion
Anschlusswert: 1NAC 230 V - 1.2 kW
Masse: B 310 x T 320 x H 480 mm
Gewicht: 3.18 kg
Stecker-Typ: Typ 12

A190.148

CHF 162.- / R1



Rundfilter-Kaffeemaschine ,PRO II 60T'

Material: Edelstahl, Kunststoff
Material Filter: Edelstahl
Material Heizsystem: Edelstahl
Ausführung: Rundfilter
Maximale Leistung: 60 - 72 Tassen
Inhalt: 9 Liter
Mindest-Aufbrühmenge: 4,5 Liter (30 Tassen)
Aufbrühzeit: 50 Minuten für 9 Liter
Füllstandsanzeige
Entkalkungssignal
Kaffeemaschine kann auch ohne Filterpapier genutzt werden
2 getrennte Heizsysteme für Brüh- und Warmhaltefunktion
Anschlusswert: 1NAC 230 V - 1.2 kW
Masse: B 310 x T 320 x H 540 mm
Gewicht: 3.8 kg
Stecker-Typ: Typ 12

A190.167

CHF 175.- / R1



Rundfilterpapier PRO40T&60T, 250 Stück
A190009250
CHF 14.- / R3



Rundfilterpapier PRO40T&60T, 1000 Stück
A190.009
CHF 45.- / R3

Rundfilter-Kaffeemaschine ‚PRO II 100T‘



Material: Edelstahl, Kunststoff
 Material Filter: Edelstahl
 Material Heizsystem: Edelstahl
 Ausführung: Rundfilter
 Maximale Leistung: 90 - 100 Tassen
 Inhalt: 13.2 Liter
 Mindest-Aufbrühmenge: 6 Liter (40 Tassen)
 Aufbrühzeit: 55 Minuten für 13,2 Liter
 Füllstandsanzeige
 Entkalkungssignal
 Kaffeemaschine kann auch ohne Filterpapier genutzt werden
 2 getrennte Heizsysteme für Brüh- und Warmhaltefunktion
 Anschlusswert: 1NAC 230 V - 1.6 kW
 Masse: B 350 x T 375 x H 540 mm
 Gewicht: 4.6 kg
 Stecker-Typ: Typ 12
A190.198

CHF 216.- / R1



Rundfilterpapier PRO100T, 250 Stück
A190011250
CHF 15.- / R3



Rundfilterpapier PRO100T, 1000 Stück
A190.011
CHF 55.- / R1

Heisswasser-Spender



Heisswasser-Spender 5 Liter

Gehäuse und Deckel aus Edelstahl
 Inhalt: 5 Liter
 Temperaturregler 30 °C bis 100 °C
 Anschlusswert: 1NAC 230V - 1.8 kW
 Masse: Ø 200 mm, Höhe 400 mm
 Gewicht: 1.8 kg
 Stecker-Typ: Typ 12

200.061

CHF 115.- / R1



Heisswasser-Spender 8.5L, doppelwandig

Geringer Wärmeverlust und sparsamer Energieverbrauch sind Vorteile, durch die der doppelwandige Heisswasser-Spender überzeugt.
 Gehäuse und Deckel Chromnickelstahl
 Doppelwandig
 Füllstandsanzeiger
 Inhalt: 8.5 Liter
 Temperaturregler: 30 °C bis 100 °C
 Anschlusswert: 1NAC 230V - 1.6 kW
 Masse: Ø 225 mm, Höhe 470 mm
 Gewicht: 2.65 kg
 Stecker-Typ: Typ 12

200.069

CHF 131.- / R1



Heisswasser-Spender 10 Liter



Gehäuse und Deckel aus Edelstahl
Sockel aus Kunststoff
Füllstandsanzeiger
Inhalt: 10 Liter
Temperaturregler 30 °C - 100 °C
Anschlusswert: 1NAC 230V - 2.5 kW - 13A
Masse: Ø 205 mm, Höhe 505 mm
Gewicht: 2.3 kg
Stecker-Typ: Typ 23
200.054
CHF 152.- / R1



Heisswasser-Spender 28 Liter



Einfache Bedienung - extra grosses
Fassungsvermögen.
Mit 28 Litern bietet der Heisswasser-Spender
besonders viel Kapazität für Heisswassergetränke.
Gehäuse und Deckel aus Edelstahl
Sockel aus Kunststoff
Füllstandsanzeiger
Inhalt: 28 Liter
Temperaturregler: 30 °C bis 100 °C
Anschlusswert: 1NAC 230V - 2.8 kW - 13A
Masse: Ø 385 mm, Höhe 635 mm
Gewicht: 5.3 kg
Stecker-Typ: Typ 23
200.063
CHF 199.- / R1

Samowar



Samowar 3.2 Liter



Edelstahl, Kunststoff
Inhalt: 3.2 Liter, Ø 200 mm
Hitzeisolierte Griffe
Überhitzungsschutz
Automatische Abschaltfunktion
Warmhaltefunktion
Anschlusswert: 1NAC 230V 2.0 kW
Masse: B 270 x T 275 x H 495 mm (inklusive Kanne)
Inklusive Teekanne aus Steingut (Inhalt: 0.8
Liter) und Teesieb
Gewicht: 2.15 kg
Stecker-Typ: Typ 12
191.004
CHF 132.- / R1

Glühweintöpfe



Glühweinkessel ‚Multitherm‘, 18 Liter

Nutzzinhalt: 18 Liter
 Heisse Getränke für jeden Anlass!
 Ideal zum Warmhalten von Glühwein,
 Jagertee oder Heisswasser für Tee.
 Nicht für Milch geeignet!
 Gehäuse und Deckel aus Edelstahl
 Stufenlose Temperaturregelung: 30 °C bis 90 °C
 Anschlusswert: 1NAC 230V - 2.0 kW
 Masse: Ø 265 mm, Höhe 610 mm
 Gewicht: 4.8 kg
 Stecker-Typ: Typ 12

200.050

CHF 238.- / R1



Warmhalte­deckel für Tassen zu 200.050

passend zum Bartscher Glühweintopf
 Best.-Nr. 200.050
 geeignet für ca. 10 - 15 Tassen
 Material Edelstahl
 Durchmesser: 354 mm
 Randhöhe: 40 mm
 Gewicht: 0.78 kg

200.058

CHF 24.- / R3



Glühweintopf/Einkochtopf, 25 Liter

Nutzzinhalt: 25 Liter
 Topf aus Edelstahl, Unterboden, Ablaufhahn und Griffe sind aus
 hochwertigem Kunststoff
 Deckel aus Glas
 Stufenlose Temperaturregelung: 30 °C bis 100 °C
 Anschlusswert: 1NAC 230V - 2.0 kW
 Masse: Ø 450 mm, Höhe 470 mm
 Gewicht: 6.1 kg
 Inklusive Rost, Ø 320 mm
 Stecker-Typ: Typ 12

A200.052

CHF 208.- / R1



Warmhalte­deckel für Tassen zu A200.052

passend zum Bartscher Glühweintopf
 Best.-Nr. A200.052
 geeignet für ca. 10 - 15 Tassen
 Material Edelstahl
 Durchmesser: 400 mm
 Randhöhe: 39 mm
 Gewicht: 0.76 kg

200.059

CHF 26.- / R3



Iso-Dispenser 3 Liter, doppelwandig

Die doppelwandige Edelstahl-Vakuum-Isolierung garantiert eine langanhaltende Einfülltemperatur der Heiss- und Kaltgetränke.

Gehäuse Edelstahl

Sockel und Deckel aus Kunststoff

für Tassen und Gläser bis max. Höhe 11 cm

patentiertes Vakuum-Isolations-System

Tragegriff

Füllstandsanzeiger

Inhalt: 3 Liter, Ø 110 mm

B 165 x T 185 x H 460 mm

einfache Reinigung

Gewicht: 1.63 kg

150.982

CHF 78.- / R1



Iso-Dispenser 9 Liter, doppelwandig

Gehäuse aus Edelstahl

Sockel und Deckel aus Kunststoff

Inhalt: 9 Liter

Temperaturverlust / Stunde: ca. 2.5°C

für Tassen und Gläser bis max. Höhe 11 cm

mit Tragegriff

Deckel und Zapfhahn abnehmbar für einfache Reinigung

B 240 x T 270 x H 420 mm

Gewicht: 2 kg

150.994

CHF 64.- / R1

vorbereiten



Gemüseschneider



Gemüseschneider GMS550

inklusive 5 Schneidscheiben
Material: Aluguss
Einfüllschächte: 1 x B 160 x T 74 mm, 1 x Ø 58 mm
Anschlusswert: 1NAC 230V - 0.55 kW
Abmessungen: B 240 x T 630 x H 500 mm
Gewicht: 29.2 kg
Lieferung inklusive
Raspelscheibe Z3a, 3 mm
Raspelscheibe Z5a, 5 mm
Raspelscheibe Z7a, 7 mm
Schneidscheibe E2a, 2 mm
Schneidscheibe E4a, 4 mm
Stecker-Typ: Typ 12

120.325
CHF 1'140.- / R1

Schneidscheiben passend zu Gemüseschneider GMS550



Scheiben-Schneidscheibe 2mm, E2a
120.307
CHF 65.- / R1



Scheiben-Schneidscheibe 4mm, E4a
120.308
CHF 65.- / R1



Scheiben-Schneidscheibe 8mm, E8a
120.309
CHF 79.- / R1



Scheiben-Schneidscheibe 10mm, E10a
120.310
CHF 79.- / R1



Stäbchen-Schneidscheibe 3mm, H3a
120.311
CHF 105.- / R1



Stäbchen-Schneidscheibe 4mm, H4a
120.312
CHF 105.- / R1



Raspel-Schneidscheibe 3mm, Z3a
120.313
CHF 65.- / R1



Raspel-Schneidscheibe 5mm, Z5a
120.314
CHF 65.- / R1



Raspel-Schneidscheibe 7mm, Z7a
120.315
CHF 65.- / R1



Raspel-Schneidscheibe 5mm, antihafbeschichtet
120.302
CHF 79.- / R1



Scheibenständer für 10-18 Scheiben
A120.255
CHF 39.- / R1



Gemüseschneider GMS600

Leistungsstarker Gemüseschneider mit extra grossem Einfüllschacht für die Verarbeitung von Gemüse, Obst oder Käse.

Material: Edelstahl, Aluminium, Kunststoff

Einfüllschächte: 1 x B 115 x T 75 mm, 1 x Ø 52 mm

Magnetschalter für Auffangbehälter und Einfüllschute

Schutzart: IPX3

Ein-/Ausschalter mit Kontrollleuchte

Anschlusswert: 1NAC 230V - 0.617 kW

Masse: B 290 x T 530 x H 515 mm

Gewicht: 18.25 kg

Inklusive:

1 Schneidscheibe DF2 (Scheiben, 2 mm)

1 Schneidscheibe DQ4 (Stäbchen / Julienne, 4 mm)

1 Schneidscheibe DT4 (Raspel, 4 mm)

1 Auffangbehälter (1/3 GN, 175 mm tief)

1 Stopfer

Stecker-Typ: Typ 12

120.327

CHF 1'820.- / R1



Auffangbehälter Gemüseschneider GMS600

Material: Kunststoff

Format: 1/3 GN, 175 mm tief

Masse: B 325 x T 175 x H 195 mm

Gewicht: 0.47 kg

120.353

CHF 63.- / R1



Einfüllschute zu Gemüseschneider GMS600

Material: Edelstahl

Masse: B 245 x T 105 x H 200 mm

Gewicht: 1.37 kg

120.344

CHF 87.- / R1

Schneidscheiben passend zu Gemüseschneider GMS600



Scheiben-Schneidscheibe 1mm, DF1

120.350

CHF 101.- / R1



Scheiben-Schneidscheibe 2mm, DF2

120.331

CHF 90.- / R1



Scheiben-Schneidscheibe 4mm, DF4

120.349

CHF 81.- / R1



Scheiben-Schneidscheibe 5mm, DF5

120.332

CHF 81.- / R1



Scheiben-Schneidscheibe 8mm, DF8

120.348

CHF 81.- / R1



Scheiben-Schneidscheibe 10mm, DF10

120.351

CHF 81.- / R1



Scheiben-Schneidscheibe 14mm, DF14

120.352

CHF 81.- / R1



Stäbchen-Schneidscheibe 8mm, DQ8

120.334

CHF 132.- / R1



Stäbchen-Schneidscheibe 4mm, DQ4

120.333

CHF 132.- / R1



Würfel-Schneidscheibe 8x8mm, PS8
120.358
CHF 164.- / R1



Würfel-Schneidscheibe 10x10mm, PS10
120.342
CHF 143.- / R1



Würfel-Schneidscheibe 14x14mm, PS14
120.345
CHF 134.- / R1



Die Würfel-Schneidscheiben sind nur in Verbindung mit den Scheiben Schneidscheiben nutzbar (Grösse beachten!).



Raspel-Schneidscheibe 1mm, DTV
120.341
CHF 74.- / R1



Raspel-Schneidscheibe 2mm, DT2
120.347
CHF 110.- / R1



Raspel-Schneidscheibe 4mm, DT4
120.346
CHF 101.- / R1



Raspel-Schneidscheibe 7mm, DT7
120.337
CHF 92.- / R1



Raspel-Schneidscheibe 8mm, DT8
120.338
CHF 110.- / R1



Raspel-Schneidscheibe 9mm, DT9
120.339
CHF 98.- / R1

Salatschleuder



Salatschleuder K1-12L

Inhalt: 12 Liter
herausnehmbares Schleudersieb
Kurbelantrieb
Material: Kunststoff, orange
Abmessungen: Ø 320 x H 440 mm
Gewicht: 2.15 kg
120.710
CHF 149.- / R1



Salatschleuder K1-25L

Inhalt: 25 Liter
herausnehmbares Schleudersieb
Kurbelantrieb
mit Ablaufschlauch 1.6 Meter
Material: Kunststoff, orange
Abmessungen: Ø 420 x H 520 mm
Gewicht: 3.28 kg
120.709
CHF 162.- / R1

Kartoffel-/Gemüseschälmaschinen



Kartoffel-/Gemüseschälmaschine 5kg



CNS 18/10
Fassungsvermögen pro Schälvorgang 5 kg
Leistung: 60 kg/h



1 Geschwindigkeitsstufe
Wasseranschluss: 3/4 Zoll
Abmessungen: B 600 x T 500 x H 585 mm
Anschlusswert: 1NAC 230V - 0.37 kW
Gewicht: 28 kg
Stecker-Typ: Typ 12

A120.181

CHF 1'880.- / R1



Kartoffel-/Gemüseschälmaschine 10kg



CNS 18/10
Fassungsvermögen pro Schälvorgang 10 kg
Leistung: 120 kg/h



Timer 0 - 4 Min.
1 Geschwindigkeitsstufe
Wasseranschluss: 3/4 Zoll
B 380 x T 785 x H 860 mm
Anschlusswert: 1NAC 230V - 0.75 kW
Gewicht: 38 kg
Stecker-Typ: Typ 12

A120.186

CHF 2'190.- / R1



Kartoffel-/Gemüseschälmaschine 18kg



CNS 18/10
Fassungsvermögen pro Schälvorgang 18 kg
Leistung: 220 kg/h
Timer 0 - 4 Min.



1 Geschwindigkeitsstufe
Wasseranschluss: 3/4 Zoll
B 380 x T 810 x H 920 mm
Anschlusswert: 1NAC 230V - 1.10 kW
Gewicht: 41 kg
Stecker-Typ: Typ 12

A120.188

CHF 2'270.- / R1



Kartoffel-/Gemüseschälmaschine 25kg



CNS 18/10
Fassungsvermögen pro Schälvorgang 25 kg
Leistung: 450 kg/h
Timer 0 - 4 Min.



1 Geschwindigkeitsstufe
Wasseranschluss: 3/4 Zoll
B 540 x T 900 x H 1040 mm
Anschlusswert: 1NAC 230V - 1.10 kW
Gewicht: 64 kg
Stecker-Typ: Typ 12

A120.190

CHF 3'890.- / R1



Elektronische Küchenwaage, 15kg, 5g

Wiegebereich bis 15 kg
Wiegefläche: B 280 x T 220 mm
Anschlusswert: 1NAC 230V - 0.004 kW
B 280 x T 330 x H 125 mm
Gewicht: 2.8 kg
Geeignet für nicht eichpflichtige Wägungen.
Inklusive Akku und Netzteil
Teilung 5 g
Tarieren 15 kg
Stecker-Typ: Typ 12
A300.117
CHF 221.- / R1



Elektronische Küchenwaage, 15kg, 2g

Wiegebereich bis 15 kg
Wiegefläche: B 280 x T 220 mm
Anschlusswert: 1NAC 230V - 0.004 kW
B 280 x T 330 x H 125 mm
Gewicht: 2.8 kg
Geeignet für nicht eichpflichtige Wägungen.
Inklusive Akku und Netzteil
Teilung 2 g
Tarieren 15 kg
Stecker-Typ: Typ 12
A300.118
CHF 248.- / R1



Digitalwaage, 60kg, 20g

Digitalwaage, 60Kg, 20g
Betrieb über Netzteil oder Batterien.
Fernanzeige für Wandmontage geeignet.
Wendelleitung überbrückt eine Distanz von ca. 1,4 m (maximal).
Geeignet für nicht eichpflichtige Wägungen.
Edelstahl
Wiegefläche: B 320 x T 300 mm
Anschlusswert: 1,8 W / 230 V 50 Hz
Masse: B 320 x T 300 x H 42 mm
Wiegebereich bis 60 kg
Teilung 20 g
Stecker-Typ: Typ 12
A300.068
CHF 169.- / R1



Küchenmaschine CPM800



abnehmbare Edelstahl-Rührschüssel
 Inhalt Schüssel: 8 Liter
 kippbarer Oberteil (Kopf)
 7 Geschwindigkeitsstufen
 Spritzschutz mit Einfüllöffnung
 inklusive Knethaken, Flachrührer und Schneebesen aus Edelstahl
 Gehäuse aus Aluminium, schwarz
 Anschlusswert: 1NAC 230V - 1.5 kW
 B 350 x T 430 x H 400 mm
 Gewicht: 15 kg
 Stecker-Typ: Typ 12
150.708
CHF 1'780.- / R1



Planetenrührmaschine Easyline B10K



Mechanische Schaltung mit 3 Geschwindigkeitsstufen
 Rührschüssel-Schutzdeckel mit Sicherheitsschalter
 Rührschüssel aus Edelstahl: Inhalt 10 Liter
 Leistung: 2 kg Teig pro Arbeitsgang
 Schutzdeckel und Schneebesen aus Edelstahl
 Flachrührer und Knethaken aus Aluminium
 Anschlusswert: 1NAC 230V - 0.45 kW
 B 452 x T 432 x H 606 mm
 Gewicht: 56 kg
 Stecker-Typ: Typ 12
102.410
CHF 1'795.- / R1



Planetenrührmaschine Easyline B20K



Mechanische Schaltung mit 3 Geschwindigkeitsstufen
 Rührschüssel-Schutzdeckel mit Sicherheitsschalter
 Timer von 0 bis 60 Minuten
 Rührschüssel aus Edelstahl: Inhalt 20 Liter
 Leistung: ca. 5 kg Teig pro Arbeitsgang
 Schutzdeckel und Schneebesen aus Edelstahl
 Flachrührer und Knethaken aus Aluminium
 Anschlusswert: 3NAC 400V - 1.10 kW
 B 530 x T 496 x H 780 mm
 Gewicht: 85 kg
 Stecker-Typ: Typ 15 (nicht im Lieferumfang)
102.420
CHF 2'080.- / R1



Planetenrührmaschine Easyline B30K



Mechanische Schaltung mit 3 Geschwindigkeitsstufen
 Rührschüssel-Schutzdeckel mit Sicherheitsschalter
 Timer von 0 bis 60 Minuten
 Rührschüssel aus Edelstahl: Inhalt 30 Liter
 Leistung: ca. 7.5 kg Teig pro Arbeitsgang
 Schutzdeckel und Schneebesen aus Edelstahl
 Flachrührer und Knethaken aus Aluminium
 Anschlusswert: 3NAC 400V - 1.10 kW
 B 546 x T 512 x H 852 mm
 Gewicht: 148 kg
 Stecker-Typ: Typ 15 (nicht im Lieferumfang)
102.430
CHF 4'730.- / R1



Stabmixer MX500 Duo

Gehäuse Kunststoff, grün
Mixstab und Schneebesen aus CNS 18/10
Mixstablänge 500 mm
Drehzahl Mixer max. 11000 UpM
Drehzahl Schneebesen max. 1500 UpM
Kabellänge: ca. 2.3 m
Anschlusswert: 1NAC 230V - 0.40 kW
Gesamtlänge: 840 mm (Mixstab) / 660 mm (Schneebesen)
Gewicht: 5 kg
Stecker-Typ: Typ 12
130.110
CHF 540.- / R1



Motorblock 350 Stabmixer STM3

Material: Kunststoff, beige
Drehzahl max.: 11.000 U / Min.
Geschwindigkeitsregulierung:
9 Stufen + Turbo
Kabellänge: 2.1 m
Anschlusswert: 1NAC 230V - 0.35 kW
Masse: B 115 x T 180 x H 360 mm
Gewicht: 2.85 kg
Stecker-Typ: Typ 12
130.130
CHF 488.- / R1



Motorblock 450 Stabmixer STM3

Material: Kunststoff, beige
Drehzahl max.: 15.000 U / Min.
Geschwindigkeitsregulierung:
9 Stufen + Turbo
Kabellänge: 2.1 m
Anschlusswert: 1NAC 230V - 0.45 kW
Masse: B 130 x T 190 x H 380 mm
Gewicht: 3.3 kg
Stecker-Typ: Typ 12
130.131
CHF 597.- / R1



Motorblock 650 Stabmixer STM3

Material: Kunststoff, beige
Drehzahl max.: 13.000 U / Min.
Geschwindigkeitsregulierung:
9 Stufen + Turbo
Kabellänge: 2.1 m
Anschlusswert: 1NAC 230V - 0.65 kW
Masse: B 130 x T 190 x H 400 mm
Gewicht: 3.9 kg
Stecker-Typ: Typ 12
130.132
CHF 760.- / R1

Zubehör zu Stabmixer STM3



Mixstab 300mm zu Stabmixer STM3

Material: CNS 18/10
 Messer: Ø 60 mm, 3 Schneiden
 Ausgelegt für ca. 30 Liter
 Mixstablänge: 300 mm
 Masse: B 90 x T 90 x H 330 mm
 Gewicht: 1.25 kg

130.133

CHF 203.- / R1



Mixstab 400mm zu Stabmixer STM3

Material: CNS 18/10
 Messer: Ø 60 mm, 3 Schneiden
 Ausgelegt für ca. 80 Liter
 Mixstablänge: 400 mm
 Masse: B 90 x T 90 x H 430 mm
 Gewicht: 1.5 kg

130.134

CHF 230.- / R1



Mixstab 500mm zu Stabmixer STM3

Material: CNS 18/10
 Messer: Ø 60 mm, 3 Schneiden
 Ausgelegt für ca. 150 Liter
 Mixstablänge: 500 mm
 Masse: B 90 x T 90 x H 530 mm
 Gewicht: 1.8 kg

130.135

CHF 257.- / R1



Mixstab 600mm zu Stabmixer STM3

Material: CNS 18/10
 Messer: Ø 60 mm, 3 Schneiden
 Ausgelegt für ca. 250 Liter
 Mixstablänge: 600 mm
 Masse: B 90 x T 90 x H 630 mm
 Gewicht: 1.95 kg

130.136

CHF 283.- / R1



Schneebeesen zu Stabmixer 130.130

Material: CNS 18/10
 Schneebeesenlänge: 245 mm
 Masse: B 100 x T 125 x H 365 mm
 Gewicht: 1.1 kg

130.137

CHF 292.- / R1



Wandhalterung zu Stabmixer STM3

Material: CNS 18/10
 Masse: B 140 x T 135 x H 90 mm
 Lieferung ohne Befestigungsmaterial
 Gewicht: 0.166 kg

130.138

CHF 38.- / R1



Fleischwolf

Fleischwolf für robuste Ansprüche

- Getriebeuntersetzung aus Stahl
- Gestell aus Aluminium
- Mülhrichter aus CNS 18/10
- Inkl. 1 Messer & 1 Lochscheibe 6.0 mm
- Leichte Reinigung durch abnehmbare Mülhrichter und Mahlanlage



Fleischwolf 12S/CNS, 160 kg/h



Scheibendurchmesser: 70 mm
Stundenleistung: 160 kg
Anschlusswert: 1NAC 230V - 0.75 kW
B 290 x T 460 x H 500 mm
Gewicht: 20 kg
Stecker-Typ: Typ 12

370.213
CHF 1'090.- / R1

Lochscheibe 2.0mm zu Fleischwolf 370.213
370.201

CHF 58.- / R1

Lochscheibe 4.5mm zu Fleischwolf 370.213
370.202

CHF 38.- / R1

Lochscheibe 8.0mm zu Fleischwolf 370.213
370.207

CHF 38.- / R1

Messer zu Fleischwolf 370.213
370.204

CHF 19.- / R1



Fleischwolf 22/CNS, 300 kg/h

Scheibendurchmesser: 82 mm
Stundenleistung: 300 kg
Anschlusswert: 1NAC 230V - 1.1 kW
B 255 x T 450 x H 450 mm
Gewicht: 27 kg
Stecker-Typ: Typ 12

370.223
CHF 1'510.- / R1

Lochscheibe 2.0mm zu Fleischwolf 370.223
370.215

CHF 72.- / R1

Lochscheibe 4.5mm zu Fleischwolf 370.223
370.216

CHF 46.- / R1

Lochscheibe 8.0mm zu Fleischwolf 370.223
370.220

CHF 46.- / R1

Messer zu Fleischwolf 370.223
370.218

CHF 25.- / R1



Hamburger-Pressen manuell

für Hamburger mit Durchmesser 100 mm
Gehäuse aus eloxiertem Aluminium
Teile mit Fleischkontakt aus Edelstahl
Ablage für Zellophan-Blätter
B 190 x T 300 x H 285 mm
Gewicht: 5 kg

370.230F
CHF 398.- / R1



Zellophan-Blätter zu Hamburgerpresse
Menge: 1 kg
370.231F
CHF 46.- / R3

Cutter



Cutter 3 Liter

Gehäuse Aluminium
 Klingen CNS 18/10
 Deckel Polycarbonat
 Edelstahlschüssel: Ø 210 mm, Höhe 110 mm
 Inhalt: 3 Liter
 Drehzahl: 730 U/min
 Anschlusswert: 1NAC 230 V - 0,37 kW
 B 320 x T 400 x H 320 mm
 (H mit offenem Deckel: 620 mm)
 (T mit offenem Deckel: 520 mm)
 Gewicht: 12 kg
 Inklusive 1 Doppelmesser 120.840
 Stecker-Typ: Typ 12

120.831
CHF 798.- / R1



Doppelmesser flach zu Cutter 120.831
 2 Klingen zum Schneiden
120.840
CHF 88.- / R1



Doppelmesser gelocht zu Cutter 120.831
 2 Klingen zum Schneiden und Mixen
120.841
CHF 88.- / R1



Cutter 8 Liter

Gehäuse aus Edelstahl
 Klingen CNS 18/10
 Deckel Polycarbonat
 Edelstahlschüssel: Ø 210 mm, Höhe 205 mm
 Inhalt: 8 Liter
 2 Geschwindigkeitsstufen
 Drehzahl: 1400 / 2800 U/min
 Anschlusswert: 3 NAC 400 V - 0.8 kW
 B 240 x T 310 x H 620 mm
 Gewicht: 21 kg
 Inklusive Doppelmesser 120.842
 Stecker-Typ: Typ 15 (nicht im Lieferumfang)

120.838
CHF 1'595.- / R1



Doppelmesser flach zu Cutter 120.838
 2 Klingen zum Schneiden
120.842
CHF 102.- / R1



Doppelmesser gelocht zu Cutter 120.838
 2 Klingen zum Schneiden und Mixen
120.843
CHF 102.- / R1



4-fach-Messer flach zu Cutter 120.838
 4 Klingen zum Schneiden
120.844
CHF 128.- / R1



4-fach-Messer gelocht zu Cutter 120.838
 4 Klingen zum Schneiden und Mixen
120.845
CHF 128.- / R1

Aufschnittmaschinen

Die Grösse der Messer reicht von 195 mm über 220, 250 und 275 mm bis hin zu 300 mm. Die Ausstattung der optimierten Aufschnittmaschine überzeugt durch technische Features in mehrfacher Hinsicht. Der leistungsstarke Schrägschneider verfügt über einen Resthalter, einen Messerschärfer, eine Aufschnittführung und um die Sicherheit zu gewährleisten einen zweifachen Messerschutz sowie einen Magnetschalter.



Aufschnittmaschine 195 Plus

Material: Aluminium, Plexiglas, Kunststoff
Ausführung: Schrägschneider / Schwerkraftschneider
Ausgelegt für: Wurst
Durchmesser Messer: 195 mm
Schnitthöhe: 130 mm
Schnittlänge: 185 mm
Schnittstärke: 1 - 12 mm
Ausführung Schlitten: 2 Griffe
Mit Messerschärfer
Drehzahl max.: 277 U / Min.
Magnetschalter
Messerschutz: 2-fach
Schutzart: IP33
Ein-/Ausschalter mit Kontrollleuchte
Kabellänge: 1.4 m
Anschlusswert: 1NAC 230V - 0.11 kW
Masse: B 335 x T 440 x H 340 mm
Gewicht: 11.20 kg
Stecker-Typ: Typ 12

174.196

CHF 595.- / R1



Messer 195, Wellenschliff

Material: Stahl, hartverchromt
Durchmesser Messer: 195 mm
Masse: B 195 x T 195 x H 13 mm
Gewicht: 0.64 kg

174.050

CHF 109.- / R1



Messer 195, antihafbeschichtet

Material: Edelstahl, teflonbeschichtet
Ausführung: Antihafbeschichtet
Durchmesser Messer: 195 mm
Masse: B 195 x T 195 x H 13 mm
Gewicht: 0.64 kg

174.051

CHF 127.- / R1



Aufschnittmaschine 220 Plus

Material: Aluminium, Plexiglas, Kunststoff
Ausführung: Schrägschneider / Schwerkraftschneider
Ausgelegt für: Wurst
Durchmesser Messer: 220 mm
Schnitthöhe: 135 mm
Schnittlänge: 205 mm
Schnittstärke: 1 - 12 mm
Ausführung Schlitten: abnehmbar, 2 Griffe
Mit Messerschärfer
Drehzahl max.: 191 U / Min.
Magnetschalter
Messerschutz: 2-fach
Schutzart: IP33
Ein-/Ausschalter mit Kontrollleuchte
Kabellänge: 1.4 m
Anschlusswert: 1NAC 230V - 0.13 kW
Masse: B 410 x T 475 x H 360 mm
Gewicht: 14 kg
Stecker-Typ: Typ 12

174.221

CHF 635.- / R1



Messer 220, Wellenschliff

Material: Stahl, hartverchromt
Durchmesser Messer: 220 mm
Masse: B 220 x T 220 x H 15 mm
Gewicht: 0.67 kg

174.052

CHF 116.- / R1



Messer 220, antihafbeschichtet

Material: Edelstahl, teflonbeschichtet
Durchmesser Messer: 220 mm
Masse: B 220 x T 220 x H 15 mm
Gewicht: 0.67 kg

174.053

CHF 133.- / R1



Aufschnittmaschine 250 Plus

Material: Aluminium, Plexiglas, Kunststoff
 Ausführung: Schrägschneider / Schwerkraftschneider
 Ausgelegt für: Wurst
 Durchmesser Messer: 250 mm
 Schnitthöhe: 140 mm
 Schnittlänge: 195 mm
 Schnittstärke: 1 - 12 mm
 Ausführung Schlitten: abnehmbar, 2 Griffe
 Mit Messerschärfer
 Drehzahl max.: 190 U / Min.
 Magnetschalter
 Messerschutz: 2-fach
 Schutzart: IP33
 Ein-/Ausschalter mit Kontrollleuchte
 Kabellänge: 1,4 m
 Anschlusswert: 1NAC 230V - 0.13 kW
 Masse: B 435 x T 510 x H 385 mm
 Gewicht: 14.75 kg
 Stecker-Typ: Typ 12

174.251

CHF 742.- / R1



Messer 250, Wellenschliff

Material: Stahl, hartverchromt
 Durchmesser Messer: 250 mm
 Masse: B 250 x T 250 x H 18 mm
 Gewicht: 1.17 kg

174.054

CHF 127.- / R1



Messer 250, antihafbeschichtet

Material: Edelstahl, teflonbeschichtet
 Durchmesser Messer: 250 mm
 Masse: B 250 x T 250 x H 18 mm
 Gewicht: 1.17 kg

174.055

CHF 142.- / R1



Aufschnittmaschine 275 Plus

Material: Aluminium, Plexiglas, Kunststoff
 Ausführung: Schrägschneider / Schwerkraftschneider
 Ausgelegt für: Wurst
 Durchmesser Messer: 275 mm
 Schnitthöhe: 150 mm
 Schnittlänge: 180 mm
 Schnittstärke: 1 - 12 mm
 Ausführung Schlitten: abnehmbar, 2 Griffe
 Mit Messerschärfer
 Drehzahl max.: 190 U / Min.
 Magnetschalter
 Messerschutz: 2-fach
 Schutzart: IP33
 Ein-/Ausschalter mit Kontrollleuchte
 Kabellänge: 1.4 m
 Anschlusswert: 1NAC 230V - 0.13 kW
 Masse: B 435 x T 520 x H 385 mm
 Gewicht: 16.85 kg
 Stecker-Typ: Typ 12

174.276

CHF 849.- / R1



Messer 275, Wellenschliff

Material: Stahl, hartverchromt
 Durchmesser Messer: 275 mm
 Masse: B 275 x T 275 x H 22 mm
 Gewicht: 1.47 kg

174.056

CHF 224.- / R1



Messer 275, antihafbeschichtet

Material: Edelstahl, teflonbeschichtet
 Durchmesser Messer: 275 mm
 Masse: B 275 x T 275 x H 22 mm
 Gewicht: 1.47 kg

174.057

CHF 256.- / R1



Aufschnittmaschine 300 Plus



Material: Aluminium, Plexiglas, Kunststoff
Ausführung: Schrägschneider / Schwerkraftschneider



Ausgelegt für: Wurst
Durchmesser Messer: 300 mm
Schnitthöhe: 175 mm
Schnittlänge: 230 mm
Schnittstärke: 1 - 15 mm
Ausführung Schlitten: abnehmbar, 2 Griffe
Mit Messerschärfer
Drehzahl max.: 186 U / Min.
Magnetschalter
Messerschutz: 2-fach
Schutzart: IP33
Ein-/Ausschalter mit Kontrollleuchte
Kabellänge: 1.4 m
Anschlusswert: 1NAC 230V - 0.2 kW
Masse: B 480 x T 630 x H 461 mm
Gewicht: 20.8 kg
Stecker-Typ: Typ 12

174.301

CHF 1'079.- / R1



Messer 300, Wellenschliff

Material: Stahl, hartverchromt
Durchmesser Messer: 300 mm
Masse: B 300 x T 300 x H 23 mm
Gewicht: 2.13 kg

174.058

CHF 250.- / R1



Messer 300, antihafbeschichtet

Material: Edelstahl, teflonbeschichtet
Durchmesser Messer: 300 mm
Masse: B 300 x T 300 x H 23 mm
Gewicht: 2.13 kg

174.059

CHF 269.- / R1

Vakuumiergeräte



Vakuum-Verpackungsmaschine CVE420



Nur für Vakuumbutel mit Struktur



Gehäuse aus Edelstahl
Elektronische Steuerung
Einstellung der Schweisszeit
Vakuumpumpe: 0.9 m3/h
Schweissstab: 420mm
Anschlusswert: 1 NAC 230V - 0.2 kW
Masse: B 470 x T 315 x H 190 mm
Gewicht: 11 kg
Stecker-Typ: Typ 12

301.042

CHF 1'510.- / R1



Vakuumpackungsmaschine 8/210



Tiefgezogene Kammer aus Edelstahl
Gewölbter Deckel
Polyethylen-Einlegeplatten
Vakuumpumpe: 8 m³/h
Schweisstab: 210 mm
Kammermasse: 216 x 310 x 105 mm
Anschlusswert: 1 NAC 230 V - 0.50 kW
Masse: B 265 x T 427 x H 250 mm
Gewicht: 35 kg
Stecker-Typ: Typ 12



301.210
CHF 2'440.- / R1



Vakuumpackungsmaschine 20/315



Tiefgezogene Kammer aus Edelstahl
Elektronische Vakuumkontrolle
Gewölbter Deckel
Polyethylen-Einlegeplatten
Soft-Air-Funktion
Vakuumpumpe: 20 m³/h
Schweisstab: 315 mm
Kammermasse: 322 x 365 x 160 mm
Anschlusswert: 1 NAC 230 V - 0.90 kW
Masse: B 390 x T 540 x H 355 mm
Gewicht: 45 kg
Stecker-Typ: Typ 12



301.315
CHF 3'580.- / R1



Vakuumpackungsmaschine 25/415



Tiefgezogene Kammer aus Edelstahl
Elektronische Vakuumkontrolle
Gewölbter Deckel
Polyethylen-Einlegeplatten
Soft-Air-Funktion
Vakuumpumpe: 25 m³/h
Schweisstab: 415 mm
Kammermasse: 422 x 503 x 220 mm
Anschlusswert: 1 NAC 230 V - 0.90 kW
Masse: B 490 x T 680 x H 400 mm
Gewicht: 68 kg
Stecker-Typ: Typ 12



301.415
CHF 4'640.- / R1



Stecker Typ 12 - 230 Volt / 10A

3 runde Steckkontakte
bis 2.3 kW Anschlussleistung
bis 10A

Stecker Typ wird bei entsprechenden Geräten mitgeliefert



Stecker Typ 23 - 230 Volt / 16A

3 eckige Steckkontakte
bis 3.6 kW Anschlussleistung
bis 16A

Stecker Typ wird bei entsprechenden Geräten mitgeliefert



Stecker Typ 15 - 400 Volt / 10A

2 eckige und 3 runde Steckkontakte
Stecker Typ nicht im Lieferumfang der Geräte enthalten
(muss ausdrücklich bestellt werden)

676.313.105

CHF 25.-



Stecker Typ 25 - 400 Volt / 16A

5 eckige Steckkontakte
Stecker Typ nicht im Lieferumfang der Geräte enthalten
(muss ausdrücklich bestellt werden)

676.600.100

CHF 30.-



Eurostecker CEE 16 - 400 Volt / 16A

Durchmesser 55 mm
Stecker Typ nicht im Lieferumfang der Geräte enthalten
(muss ausdrücklich bestellt werden)

778.601.000

CHF 25.-



Eurostecker CEE 32 - 400 Volt / 32A

Durchmesser 65 mm
Stecker Typ nicht im Lieferumfang der Geräte enthalten
(muss ausdrücklich bestellt werden)

778.901.000

CHF 30.-

GEWÖHNLICHES,
AUSSERGEWÖHNLICH GUT



Ihr Fachhändler

 **Bartscher**



www.bartscher.ch